

# Climate 7000i

CL7000iU W 20 E | CL7000iU W 26 E | CL7000iU W 35 E | CL7000iU W 41 E | CL7000iU W 53 E  
 | CL7000i 20 E | CL7000i 26 E | CL7000i 35 E | CL7000i 41 E | CL7000i 53 E | CL7000iU W 20  
 EB | CL7000iU W 26 EB | CL7000iU W 35 EB | CL7000iU W 41 EB | CL7000iU W 53 EB |  
 CL7000iU W 20 ES | CL7000iU W 26 ES | CL7000iU W 35 ES | CL7000iU W 41 ES | CL7000iU W  
 53 ES

<b>bg</b>	Сплит климатик	Ръководство за обслужване за потребители . . . . .	2
<b>cs</b>	Splitová klimatizační jednotka	Návod k obsluze pro provozovatele . . . . .	12
<b>de</b>	Split-Klimagerät	Bedienungsanleitung für den Betreiber . . . . .	22
<b>el</b>	Κλιματιστικό τύπου Multi Split	Οδηγίες χρήσης για χρήστες . . . . .	32
<b>en</b>	Split air conditioner	Operating instructions for users . . . . .	42
<b>es</b>	Climatizador Split	Manual de usuario . . . . .	51
<b>et</b>	Split kliimaseade	Kasutusjuhend kasutajatele . . . . .	61
<b>fr</b>	Pompe à chaleur air/air split	Notice d'utilisation destinée à l'utilisateur . . . . .	70
<b>hr</b>	Split klima-uređaj	Upute za uporabu za korisnike . . . . .	80
<b>hu</b>	Split klímaberendezés	Kezelési útmutató felhasználóknak . . . . .	89
<b>it</b>	Condizionatore split	Istruzioni per l'uso per l'utente . . . . .	99
<b>lt</b>	"Split" oro kondicionavimo sistema	Naudotojams skirta naudojimo instrukcija . . . . .	109
<b>lv</b>	"Split" tipa gaisa kondicionēšanas iekārta	Lietošanas instrukcija lietotājiem . . . . .	118
<b>mk</b>	Сплит клима уред	Прирачник за ракување за корисници . . . . .	127
<b>nl</b>	Split airconditioner	Bedieningsinstructies voor gebruikers . . . . .	137
<b>pl</b>	Klimatyzator typu split	Instrukcja obsługi dla użytkownika . . . . .	147
<b>pt</b>	Ar condicionado split	Manual de instruções para o operador . . . . .	157
<b>ro</b>	Aparat de aer condiționat de tip split	Instrucțiuni de utilizare pentru utilizatori . . . . .	167
<b>sk</b>	Splitové klimatizačné zariadenie	Návod na obsluhu pre používateľov . . . . .	177
<b>sl</b>	Deljena klimatska naprava	Navodila za uporabo . . . . .	187
<b>sq</b>	Kondicioner Split	Udhëzime përdorimi për operatorët . . . . .	196
<b>sr</b>	Split klima-uređaj	Uputstvo za upotrebu za korisnike . . . . .	206
<b>tr</b>	Split klima	Kullanıcılara Yönelik Kullanma Kılavuzu . . . . .	215
<b>uk</b>	Спліт-кондиціонер	Інструкція з експлуатації для користувачів . . . . .	227

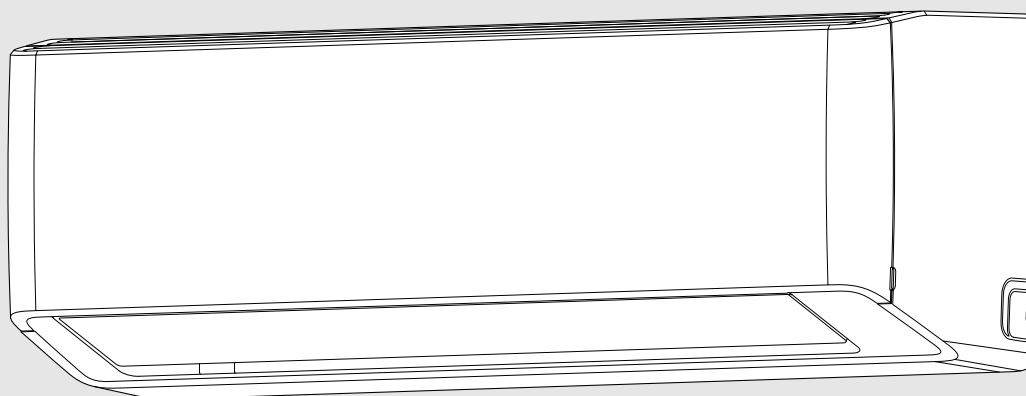

## Съдържание

<b>1</b>	<b>Обяснение на символите и указания за безопасност</b>	<b>2</b>
1.1	Обяснение на символите	2
1.2	Общи указания за безопасност	2
1.3	Указания към това ръководство	3
<b>2</b>	<b>Данни за продукта</b>	<b>3</b>
2.1	Декларация за съответствие	3
2.2	Технически данни: дистанционно управление	3
2.3	Употреба с мулти сплит климатик	3
2.4	Технически данни на IP гейтуея	3
<b>3</b>	<b>Обслужване</b>	<b>4</b>
3.1	Вътрешен модул общ преглед	4
3.2	Дистанционно управление общ преглед	4
3.3	Използване на дистанционното управление	5
3.4	Възможност за свързване	5
3.4.1	Свързаност	5
3.4.2	Съвместимост с Matter	6
3.5	Задаване на основен работен режим	6
3.6	Настройка на таймера	6
3.7	Основни работни функции	7
3.7.1	Функция за икономия на енергия	7
3.7.2	Настройка на функцията за люлеене	7
3.7.3	Турбо охлаждане/Турбо отопление	7
3.7.4	Silent Mode	7
3.7.5	Режим Сън	8
3.7.6	Функция Заклучване за деца	8
3.7.7	Защита от замръзване (8 °C Heating)	8
3.7.8	Други функции	8
<b>4</b>	<b>Отстраняване на неизправности</b>	<b>9</b>
4.1	Неизправности с показание (Self diagnosis function)	9
4.2	Неизправности без показание	9
<b>5</b>	<b>Техническо обслужване</b>	<b>10</b>
5.1	Смяна на батериите	10
5.2	Почистване на уреда и дистанционното управление	10
5.3	Почистване на въздушния филтър	10
5.4	По-продължително извеждане от експлоатация	10
5.5	Ръчен режим	10
<b>6</b>	<b>Защита на околната среда и депониране като отпадък</b>	<b>10</b>
<b>7</b>	<b>Политика за защита на данните</b>	<b>11</b>

## 1 Обяснение на символите и указания за безопасност

### 1.1 Обяснение на символите

#### Предупредителни указания

В предупредителните указания сигналните думи обозначават начина и тежестта на последиците, ако не се следват мерките за предотвратяване на опасността.

Дефинирани са следните сигнални думи и същите могат да бъдат използвани в настоящия документ:



#### ОПАСНОСТ

**ОПАСНОСТ** означава, че ще възникнат тежки до опасни за живота телесни повреди.



#### ПРЕДУПРЕЖДЕНИЕ

**ПРЕДУПРЕЖДЕНИЕ** означава, че могат да се получат тежки до опасни за живота телесни повреди.



#### ВНИМАНИЕ

**ВНИМАНИЕ** означава, че могат да настъпят леки до средно тежки телесни повреди.

#### УКАЗАНИЕ

**УКАЗАНИЕ** означава, че могат да възникнат материални щети.

#### Важна информация



Важна информация без опасност за хора или вещи се обозначава с показания информационен символ.





Символ	Значение
	Предупреждение за запалими материали: хладилният агент R32 в този продукт е газ с ниска горимост и ниска отровност (A2L или A2).
	По време на монтажа и поддръжката носете предпазни ръкавици.
	Поддръжката трябва да се извършва от квалифицирано лице съгласно инструкциите в ръководството за техническо обслужване.
	При работа спазвайте инструкциите на ръководството за обслужване.

Табл. 1

### 1.2 Общи указания за безопасност

#### ⚠ Указания за целевата група

Това ръководство за обслужване е предназначено за потребителя на климатичната инсталация. Указанията във всички свързани с инсталацията ръководства трябва да се спазват. При неспазване е възможно да възникнат материални щети и телесни повреди или дори опасност за живота.

- ▶ Прочетете ръководствата за обслужване на всички съставни части на инсталацията преди използването и ги запазете.

- ▶ Следвайте указанията за безопасност и предупредителните инструкции.

### **⚠ Употреба по предназначение**

Вътрешното тяло е предназначено за монтаж вътре в сградата с връзка към едно външно тяло и други компоненти на системата, напр. управления.

Външното тяло е предназначено за монтаж извън сградата с връзка към едно или повече вътрешни тела и други компоненти на системата, например управления.

Климатичната инсталация е предназначена само за бизнес/битово ползване на места, на които температурните отклонения от настроените зададени стойности не водят до увреждания на живи същества или на материали. Климатичната инсталация не е подходяща за точна настройка и поддържане на желаната абсолютна влажност на въздуха.

Всяко друго приложение не е използване по предназначение. Не се поема отговорност за неправилна употреба на уреда и произтекли от такава употреба щети.

За монтаж на специални места (подземен паркинг, технически помещения, балкон или във всяка полуоткрита зона):

- ▶ Преди всичко спазвайте изискванията за мястото на инсталиране в техническата документация.

### **⚠ Общи опасности от хладилния агент**

- ▶ Този уред е напълнен с хладилен агент. Газообразният хладилен агент може да образува отровни газове при контакт с огън.
- ▶ Погрижете се за редовното инспектиране и техническо обслужване на инсталацията от оторизирана сервизна фирма.
- ▶ Ако има подозрение за изтичащ хладилен агент, проветрете добре помещението и уведовете оторизирана сервизна фирма.

### **⚠ Изменения и ремонти**

Неправомерните изменения на климатичната инсталация могат да доведат до телесни повреди и/или материални щети.

- ▶ Възлагайте извършването на работите само на оторизирана сервизна фирма.
- ▶ Не извършвайте изменения на външното тяло, вътрешното тяло или на други части на климатичната инсталация.
- ▶ Преди всякакви работи по поддръжката разединете климатичната инсталация от електрическото захранване.

### **⚠ Указания за боравенето с инсталацията**

Грешната употреба на климатичната инсталация може да навреди на здравето ви.

- ▶ Не излагайте тялото за по-продължително време директно на въздушния поток.
- ▶ За кърмачета, деца, възрастни хора, хора на легло или такива с увреждания се уверете, че температурата в помещението е подходяща за намиращите се в помещението лица.
- ▶ Никога не вкарвайте предмети в уреда, защото можете да се нараните.

Грешното боравене с уреда може да доведе до намаляване на мощността, до повреди на уреда и лични наранявания.

- ▶ Не блокирайте входовете и изходите за въздух на уреда.
- ▶ Затваряйте вратите и прозорците по време на работа.
- ▶ Пазете вътрешното тяло от навлизане на вода.
- ▶ Проверявайте редовно монтажната рама на външното тяло за износване и стабилно захващане.
- ▶ Не прилагайте тежести, като напр. предмети или хора, върху външното тяло.
- ▶ Поддържайте праха, изпаренията и влагата в помещението на инсталиране на вътрешното тяло минимални.
- ▶ Не използвайте лесно възпламеними газове в близост до уредите, напр. от спрей флакони.

- ▶ Ако нещо с климатика не изглежда в ред (напр. миризма на изгоряло, повреден кабел), незабавно спрете работа и разединете електрическото захранване.

### **⚠ Сигурност на електрическите уреди за битова употреба и подобни цели**

За предотвратяване на опасности от електрически уреди в съответствие с EN 60335-1 са валидни следните изисквания:

«Този уред може да се използва от деца на възраст над 8 години, както и от лица с ограничени физически, сетивни или умствени способности или без опит и познания само ако те са под наблюдение и са били инструктирани относно безопасното използване на уреда и разбират рисковете от това. Децата не трябва да играят с уреда. Почистването и обслужването не трябва да се извършват от деца без надзор.»

«Ако проводникът за свързване към захранването е повреден, той трябва да бъде подменен от производителя или от негов сервизен представител, или от лице със съответната квалификация, за да се предотврати опасността.»

### **1.3 Указания към това ръководство**

Фигурите ще намерите на едно място в края на това ръководство. Текстът съдържа референции към фигурите.

Продуктите могат да се различават в зависимост от модела от изображенията в това ръководство.

## **2 Данни за продукта**

### **2.1 Декларация за съответствие**

По своята конструкция и работно поведение този продукт отговаря на европейските и националните изисквания.

**CE** С CE знака се декларира съответствието на продукта с всички приложими законови изисквания на ЕС, които предвиждат поставянето на този знак.

Пълният текст на декларацията за съответствие е наличен в интернет: [www.bosch-homecomfort.bg](http://www.bosch-homecomfort.bg).

### **2.2 Технически данни: дистанционно управление**

Захранване с напрежение	2 AAA батерии
Обхват на сигнала	8 m
Допустима температура на околната среда	-5 °C – 60 °C

Табл. 2

### **2.3 Употреба с мулти сплит климатик**

Вътрешният модул може да се използва в система с мулти сплит климатик. В този случай са деактивирани следните функции:

- Функции за икономия на енергия **Save+** и **Управление на мощността**
- Самопочистване (iClean 56°C)
- Потискане на шума (Silent Mode)
- Ръчен режим
- Откриване на теч на хладилен агент
- Автоматичен енергоспестяващ режим в режим готовност (1 W standby)

### **2.4 Технически данни на IP гейтуея**

	Единица	Стойност
U	V <sub>DC</sub>	5
P <sub>макс</sub>	W	2,5

	Единица	Стойност
f (RF)	GHz	2,4 (802.11 b/g/n) (P = max. + 20 dBm)
T <sub>amb</sub>	°C	-20 ... 50
BUS	-	UART
Клас IP	-	IP40

Табл. 3

### 3 Обслужване

#### 3.1 Вътрешен модул общ преглед

Легенда за Фиг. 1:

- [1] Дисплей
- [2] Преден панел
- [3] Решетка за въздух
- [4] Въздушни филтри
- [5] Бутон за ръчен режим
- [6] Датчик за движение (Human sensor)
- [7] Панел за подаване на въздух

#### Дисплей на вътрешния модул



Дисплеят на вътрешния модул остава изключен по подразбиране, включвайки се за кратко за 15 секунди само когато се използва дистанционното управление. Тази функция е предвидена за икономия на енергия.

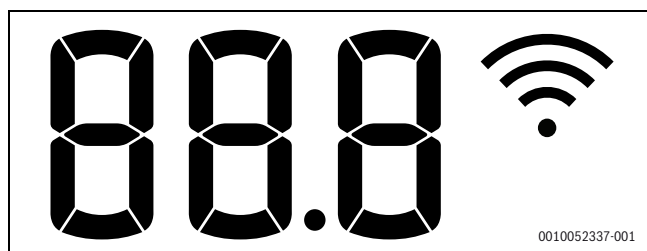

Символ	Обяснение
<b>Номер</b>	Показание на температурата, функция за управление и кодове за грешки
	Активна WLAN връзка
	Показва се с някои функции, ако са включени. Показва, че таймерът ON е активен, когато вътрешният модул е изключен.
<b>OF</b>	Показва се с някои функции, ако са изключени.
<b>dF</b>	Активно автоматично размразяване
<b>FP</b>	Активна защита от замръзване: вътрешният модул поддържа температурата в помещението на минимум 8°C.
<b>CL</b>	Функцията за самопочистване е активна (iClean 56°C)

Табл. 4 Символи на дисплея на вътрешния модул

### 3.2 Дистанционно управление общ преглед

#### Бутони на дистанционното управление

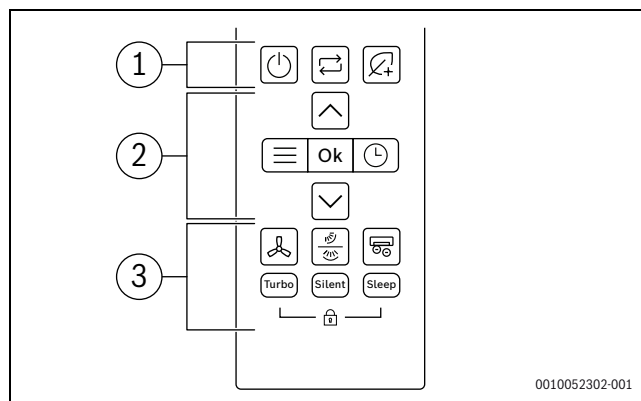

Поз.	Бутон	Функция
<b>1</b>		Прекъсвач вкл./изкл.
		Задаване на работен режим
		Save+
<b>2</b>		Меню
	<b>Ok</b>	Потвърди избора
		Настройка на таймера
		Увеличаване на температурата
		Намаляване на температурата
<b>3</b>		Обороти на вентилатора
		Вертикално/хоризонтално въртене
		Разширен йонизатор
	<b>Турбо</b>	Турбо режим
	<b>Тих режим</b>	Тих режим
	<b>Сън</b>	Режим Сън
		Заклучване за деца

Табл. 5 Бутони на дистанционното управление

#### Дистанционно управление дисплей

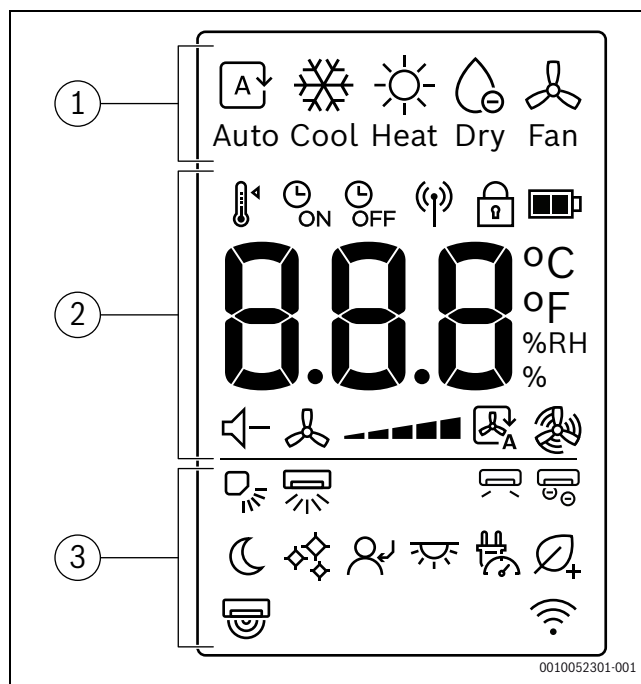

0010052301-001

Поз.	Символ	Обяснение	
1		Работен режим: Автоматичен режим	
		Работен режим: режим Охлаждане	
		Работен режим: режим Отопление	
		Работен режим: режим Обезвлажняване	
		Работен режим: режим вентилатор	
2		Задайте температура	
		Таймер ВКЛ.	
		Таймер ИЗКЛ.	
		Изпращане на сигнал	
		Заклучване за деца	
		Ниво на батерията	
		Дисплей за стойности: показва зададената температура, % на относителната влажност на въздуха и таймер.	
		Тих режим	
		Обороти на вентилатора	
		Автоматичен режим на вентилатора	
		Турбо режим на вентилатора	
	3		Вертикално въртене – Автоматично
			Хоризонтално въртене – Автоматично
			Wind avoid me - Вятърът да ме избягва
			Разширен йонизатор
		Режим Сън	
		iClean 56°C	
		Следвай ме	
		LED дисплей и зумер на алармата вкл./изкл.	
		Управление на мощността	
		Save+	
		Датчик за хора	
		Дисплей функция Безжично управление	

Табл. 6 Символи на дисплея на дистанционното управление

### 3.3 Използване на дистанционното управление

Обхватът на сигнала е 8 m. Ако има обекти на пътя или се използват определени флуоресцентни лампи в същото помещение, това може да повлияе на предаването на сигнала.

- ▶ Насочете дистанционното управление към прозорчето на приемника за сигнал на уреда и натиснете желаните бутон.

#### УКАЗАНИЕ

Дистанционното управление може да бъде постоянно възпрепятствано да работи правилно .

- ▶ Не излагайте дистанционното управление на пряка слънчева светлина.
- ▶ Не оставяйте дистанционното управление близо до отоплителен уред.
- ▶ Защитете дистанционното управление от влага и удари.

### 3.4 Възможност за свързване

#### 3.4.1 Свързаност

Контролирайте най-важните функции много лесно чрез приложението Bosch HomeCom Easy на вашето мобилно устройство.



#### ПРЕДУПРЕЖДЕНИЕ

##### Употреба не по предназначение!

На потребителя е строго забранено да отваря и да въздейства върху продукта, освен при действията, разрешени в тази глава. Всяка употреба не по предназначение може да доведе до опасност за домакинството и за самия продукт!

#### Технически изисквания

<b>Операционна система</b>	• Android • IOS
<b>Рутер</b>	Стандартен рутер с 2,4 GHz сигнал
<b>WLAN стандартен</b>	IEEE 802.11b/g/n

Табл. 7 Технически изисквания

#### Изтегляне на приложението

Приложението може да бъде изтеглено от Apple App Store за iOS и от Google Play Store за Android. За да се възползвате от най-новите функции и актуализации за защита, уверете се, че винаги имате инсталирана най-новата версия на вашето мобилно устройство.

- ▶ Сканирайте QR кода, за да свалите и да инсталирате приложението.
- ▶ Настройте акаунта си.
- ▶ Уверете се, че приемате Условието за ползване.



Фиг. 1

#### Свързване



Силата на WLAN сигнала е достатъчна за установяване на връзка с интернет. Ако сигналът е твърде слаб:

- ▶ Използвайте WLAN повторител.
- ▶ Включете вътрешния модул.
- ▶ Отворете приложението и следвайте описаната стъпка.
- ▶ Сканирайте QR кода, за да свържете уреда.

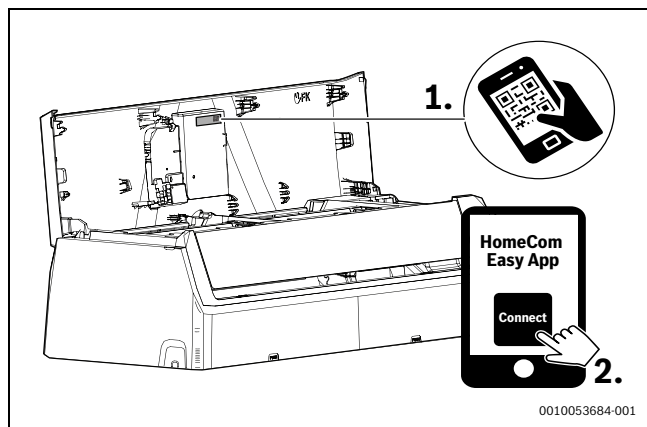

Фиг. 2 HomeCom Easy

### 3.4.2 Съвместимост с Matter

Този климатик е проектиран така, че да бъде съвместим с протокола Matter, осигурявайки безпроблемна интеграция с Alexa, Google Assistance, Apple Home или други устройства, поддържащи Matter, за подобрена съвместна работа и свързаност с вашата екосистема за интелигентен дом.

Поддържаните функции включват:

- ▶ Включване/изключване на уреда
- ▶ Задаване на работен режим (Охлаждане, Отопление, Изсушаване, Вентилатор, Автоматичен)
- ▶ Контрол на температурата в помещението
- ▶ Задаване на температурата в помещението
- ▶ Задаване на обороти на вдухващия вентилатор



Наличните функции могат да варират на базата на типа на Вашето устройство с активиран Matter.

За конкретни инструкции за свързване и използване на други устройства, съвместими с Matter, се консултирайте със съответните ръководства за експлоатация и документацията, предоставени с тези устройства.

## 3.5 Задаване на основен работен режим

### Включване/изключване на уреда

- ▶ Натиснете бутона , за да включите или да изключите уреда: Уредът стартира в зададения работен режим.





Настройките могат да бъдат избрани и когато уредът е изключен. Уредът запазва настройките и ги запазва в случай на прекъсване на електрозахранването.



След изключване уредът остава в режим готовност. Интелигентната технология за вкл./изкл. позволява автоматичен енергоспестяващ режим в режим готовност (1 W standby).

### Автоматичен режим





В автоматичен режим уредът автоматично превключва между режим Отопление и Охлаждане, за да поддържа желаната температура.

- ▶ Натискайте многократно бутона , докато на дисплея се появи .
- ▶ Изберете необходимата температура с бутоните  и .





Оборотите на вентилатора не могат да се регулират в Автоматичен режим.

### Режим Охлаждане

- ▶ Натискайте многократно бутона , докато на дисплея се появи .
- ▶ Изберете необходимата температура с бутоните  и .
- ▶ Натискайте бутона , докато бъде достигната необходимата скорост на въздушния поток.





### Режим Вентилатор

- ▶ Натискайте многократно бутона , докато на дисплея се появи .
- ▶ Натискайте бутона , докато бъдат достигнати необходимите обороти на вентилатора.





Температурата не може да бъде регулирана и показвана в режим Вентилатор.

### Режим Изсушаване

- ▶ Натискайте многократно бутона , докато на дисплея се появи .
- ▶ Изберете необходимата температура с бутоните  и .

Променете процента влажност на въздуха, за да поддържате минималното желано ниво на влажност на въздуха по време на режим Изсушаване:





- ▶ Натискайте многократно бутона , докато на дисплея се появи **%RH**.
- ▶ Потвърдете с бутона **Ok**.
- ▶ Натискайте бутоните  и , докато се покаже желаният процент на относителна влажност на въздуха. Диапазонът за настройка е 35 – 85% на стъпки по 5%.  
Зададената влажност на въздуха е показана на дисплея на дистанционното управление.



Тази функция не е предназначена за увеличаване на влажността на въздуха. Тя е предвидена конкретно за обезвлажняване.

Оборотите на вентилатора не могат да се регулират и да се показват в режим Обезвлажняване.

### Режим Отопление

- ▶ Натискайте многократно бутона , докато на дисплея се появи .
- ▶ Задайте необходимата температура с бутоните  и .
- ▶ Натискайте бутона , докато бъдат достигнати необходимите обороти на вентилатора.







Ако външната температура е много ниска, отоплителната мощност на климатичната инсталация може да не е достатъчна.

Препоръчваме да свържете допълнителни топлогенератори.





## 3.6 Настройка на таймера

Таймерите ON и OFF могат да бъдат настроени между 0 и 24 часа, на стъпки по 30 минути за първите 10 часа, след това на стъпки по 1 час. Ако са зададени 0 часа, таймерът е отменен.

**Настройване на таймера за вкл.**

- ▶ Натискайте бутона , докато се появи символът .
- ▶ Натиснете бутона  или , за да зададете желаното време. Настройката се прилага малко след това.

**Настройване на таймера за изкл.**

- ▶ Натискайте бутона , докато се появи символът .
- ▶ Натиснете бутона  или , за да зададете желаното време. Настройката се прилага малко след това.

**Отмяна на таймера**

- ▶ Натиснете бутона , за да изберете съответния таймер.
- ▶ Настройте 0.0 часа. Таймерът се отменя след малко.

**Комбиниране на таймерите**

Двата таймера могат да бъдат зададени едновременно. Всеки от таймерите може да бъде програмиран да се активира преди другия

- ▶ Настройте таймера за вкл. и таймера за изкл. Настройките ще се комбинират автоматично.

Текущо време	13:00 часа
Настройване на таймера ON	4,0 часа
Настройване на таймера OFF	8,5 часа
Време за включване	17:00 часа
Време за изключване	21:30 часа

Табл. 8 Пример



Не можете да програмирате таймера за вкл. и таймера за изкл. да управляват уреда при различни температури или с други настройки.



**3.7 Основни работни функции**

**3.7.1 Функция за икономия на енергия**

Следната функция за икономия на енергия може да бъде избрана на уреда:

**Save+ **

Уредът автоматично намалява консумацията на енергия, докато поддържа желаната температура в помещението.

- ▶ Натиснете бутона , за да активирате тази функция. Дистанционното управление показва символа .



Функцията **Save+** може да бъде избрана само в режимите Охлаждане и Отопление.

Натискането на бутона  ще спрат работата на **Save+**.

**3.7.2 Настройка на функцията за люлеене **



**УКАЗАНИЕ**

Ако жалузата остане в най-долната позиция по време на режим Охлаждане за дълъг период от време, може да се образува конденз. Регулирането на жалузата на ръка може да причини неизправности.

- ▶ Използвайте само дистанционното управление, за да регулирате жалузата.

Функцията за люлеене може да бъде активирана във вертикална или хоризонтална позиция (→ 2).

**Автоматичен режим на вертикално въртене (нагоре/надолу)**

- ▶ Натиснете бутона . Дистанционното управление показва символа .

За да отмените автоматичния режим на вертикално въртене:



- ▶ Отново натиснете бутона .

**Въртене на жалузата ръчно (нагоре/надолу)**

- ▶ Натискайте многократно бутона , докато се настрои желаната позиция. Настройката се променя в следната последователност:



**Автоматичен режим на хоризонтално въртене (наляво/надясно)**

- ▶ Натиснете бутона  за 2 секунди, за да активирате автоматичния режим на хоризонтално въртене. Дистанционното управление показва символа .

За да отмените автоматичния режим на хоризонтално въртене:



- ▶ Натиснете бутона  отново за две секунди.



Когато включвате уреда, позицията на жалузата автоматично ще се върне на предишния си ъгъл.

**Advanced Ionizer (Функция за чист въздух) **

Когато тази функция е избрана, вътрешен компонент на вътрешния модул ще се енергизира и изпуснатите йони ще се разпространят в помещението, за да противодействат на разпространяващите се във въздуха замърсители, като например мухъл, вируси и алергени, помагайки за подобряване на качеството на въздуха на закрито.

- ▶ Натиснете бутона , за да активирате тази функция. Дистанционното управление показва символа .

Напускане на функцията:

- ▶ Отново натиснете бутона .

**3.7.3 Турбо охлаждане/Турбо отопление **

Когато е активно Турбо охлаждане/Турбо отопление, модул работи на максимална мощност за 30 минути, за да загрее или да охладни помещението бързо.

- ▶ Турбо охлаждане: включете режим Охлаждане и натиснете бутона **Turbo**.
- ▶ Турбо отопление: включете режим Отопление и натиснете бутона **Turbo**. Дистанционното управление показва символа .

Напускане на функцията:

- ▶ Отново натиснете бутона **Turbo**. Символът  на дистанционното управление изчезва.



Тази функция е налична само в режимите Охлаждане и Отопление.

**3.7.4 Silent Mode **

Тази функция намалява шумовете, издавани от вътрешния модул и външното тяло, когато работят. Това е особено полезно през нощта, ако трябва да се съобразите със съседите си.

- ▶ Натиснете бутона **Silent**, за да активирате тази функция. Дистанционното управление показва символа .

Напускане на функцията:

- ▶ Отново натиснете бутона **Silent**. Символът  на дистанционното управление изчезва.



Оборотите на вентилатора на вътрешния модул ще бъдат намалени до минималното ниво. Ако зададете по-високи обороти на вентилатора на вътрешния модул, функцията за тих режим ще бъде деактивирана.

Когато тмодул е в тих режим, може да не е възможно да се постигне необходимата охлаждаща/отоплителна мощност, понеже компресорът във външния модул работи на ниска честота.

### 3.7.5 Режим Сън

Целта на тази функция е да се пести енергия по време на периоди на престой. След един час уредът започва да нагрява или да охлажда по-слабо. За да се направи това, зададената температура се променя с 1 °C. След два часа зададената температура се променя с още 1 °C. След това устройството остава на новата температура.

За да активирате функцията:

- ▶ Натиснете бутона **Sleep**.  
Дистанционното управление показва символа .

За да деактивирате функцията:

- ▶ Натиснете отново бутона **Sleep** или след 8 часа работа в режим Сън.  
Символът  на дистанционното управление изчезва.



Функцията не е налична в режимите Обезвлажняване и Вентилатор.

### 3.7.6 Функция Заклучване за деца

Бутоните на дистанционното управление могат да бъдат заключени със Заклучването за деца.

За да активирате функцията:

- ▶ Натиснете бутоните **Turbo** и **Sleep** едновременно за 5 секунди.  
Дистанционното управление показва символа .

За да деактивирате функцията:



- ▶ Натиснете бутоните **Turbo** и **Sleep** едновременно за 3 секунди.  
Символът  на дистанционното управление изчезва.

### 3.7.7 Защита от замръзване (8 °C Heating)

Защитата от замръзване може да бъде активирана, за да поддържа температурата в помещението на минимум 8 °C.

- ▶ В режим Отопление настройте температурата на 16 °C.
- ▶ Натиснете бутона **V** 2 пъти в рамките на 1 секунда.  
Уредът остава изключен, докато температурата не падне под 8 °C.









Напускане на функцията:

- ▶ Натиснете бутона , бутона  или който и да е друг бутон.



**Fp** се появява на дисплея на вътрешния модул, когато функцията Защита от замръзване е активна.

### 3.7.8 Други функции

- ▶ Натиснете бутона .
- ▶ Натискайте многократно бутона  или бутоните **^**, **V**, за да изберете функцията.
  -  = LED вкл./изкл. функция
  -  = Функция за управление на мощността
  -  = Human sensor функция
  -  = Wind avoid me (функция Индиректна въздушна струя)
  -  = iClean 56°C
  -  = Функция Следвай ме
  -  = Функция Безжично управление



- ▶ Потвърдете избора с бутона **Ok**.

Напускане на функцията:

- ▶ Повторете горните стъпки.

### Превключване на дисплея и зумера на алармата (Mute Mode)

За да включите или да изключите дисплея на вътрешния модул и зумера на алармата:

- ▶ Натискайте многократно бутона  или бутоните **^**, **V**, докато се покаже иконата .
- ▶ Потвърдете избора с бутона **Ok**.

За да покажете текущата температура в помещението:

- ▶ Натиснете бутона **Silent** и го задръжте за 5 секунди.

За да покажете зададената температура:



- ▶ Натиснете и задръжте бутона **Silent** за още 5 секунди.

### Управление на мощността

Налични са следните опции за управление на мощността. Две от опциите за управление на мощността могат да бъдат избрани, за да се намали консумацията на енергия на уреда:

- **Управление на мощността (100%)**: нормална работа (излизане от функцията Управление на мощността)
- **Управление на мощността (75%)**: намаляване на консумацията на енергия с 25%
- **Управление на мощността (50%)**: намаляване на консумацията на енергия с 50%

За да изберете желаната опция за управление на мощността:

- ▶ Натискайте многократно бутона  или бутоните **^**, **V**, докато се покаже .
- ▶ Потвърдете с бутона **Ok**.
- ▶ Натиснете бутоните **^** и **V** и изберете желаното ниво на управление на мощността (100%, 75%, 50%).
- ▶ Потвърдете с бутона **Ok**.





Функцията **Управление на мощността** може да бъде избрана само в режим Охлаждане.

### Функция Датчик за движение (Датчик за хора)

Вътрешният модул има датчик за движение, намиращ се на задната страна на предната стена. Датчикът разпознава движещи се обекти в помещението, за да определи човешки дейности.

Ако датчикът не засече движение в помещението в продължение на 30 минути, уредът намалява мощността си. Когато отново се засече движение в помещението, мощността се увеличава до нормална работа.

Датчикът за хора (→ 3, [2]) засича в 6-метров обхват [B], с 1-метрова зона без засичане [A] и 5-метрова зона със засичане [1]. Той има и ъгъл на засичане от 2,5 метра от центъра на климатика настрани (функция за люлеене) (→ 4).

- ▶ Натискайте многократно бутона  или бутоните **^**, **V**, докато се покаже иконата .
- ▶ Потвърдете избора с бутона **Ok**.







Работи прахосмукачки, въртящи се вентилатори, люлеещи се от вятъра растения и завеси и др. се идентифицират като човешки дейности, което може да наруши работата на функциите за икономия на енергия при липса на хора.

### Wind avoid me (Функция Индиректна въздушна струя)

Тази функция предотвратява директната въздушна струя върху тялото.







- ▶ Натискайте многократно бутона  или бутоните , , докато се покаже иконата .
- ▶ Потвърдете избора с бутона **Ok**.



Тази функция е налична само в режимите Охлаждане, Обезвлажняване и Вентилатор.

**iClean 56°C** 

Уредът има функция за самопочистване за топлообменника на вътрешния модул. Функцията за самопочистване премахва прах, мухъл и мазнина, които могат да доведат до неприятни миризми. Тя работи чрез автоматично замразяване, бързо размразяване и след това горещ въздух за изсушаване на топлообменника, отстранявайки ефективно тези замърсявания.

- ▶ Натискайте многократно бутона  или бутоните , , докато се покаже иконата .
- ▶ Потвърдете избора с бутона **Ok**.



**CL** се появява на дисплея на вътрешния модул, когато се извършва самопочистване. Самопочистването завършва автоматично след 90 до 120 минути.





**Функция Следвай ме (Follow Me)** 

Функцията активира дистанционното управление на текущото място, за да измерва температурата на 3-минутни интервали. Вътрешният модул сега се контролира с отчитане на тези измервания.

**4.2 Неизправности без показание**

Ако по време на работа възникнат неизправности, които не могат да бъдат отстранени:

- ▶ Обадете се на сервизния център и информирайте за неизправността, както и данните на уреда.





- ▶ Натискайте многократно бутона  или бутоните , , докато се покаже иконата .
- ▶ Потвърдете избора с бутона **Ok**.



Функцията Следвай ме е налична само в режимите Охлаждане, Отопление и Автоматичен.

**Функция Безжично управление** 

Целта на тази функция е да създаде връзка чрез WLAN. Ако уредът не показва функцията:

- ▶ Натискайте многократно бутона  или бутоните , , докато се покаже .
- ▶ Потвърдете избора с бутона **Ok**.

**4 Отстраняване на неизправности**

**4.1 Неизправности с показание (Self diagnosis function)**

Ако по време на работа се появи неизправност, светодиодите мигат за по-продължително време или дисплеят показва код на неизправност (напр. E1 02).

Ако възникне неизправност за повече от 10 минути:

- ▶ Прекъснете захранването с напрежение за кратко време и включете отново вътрешното тяло.

Когато дадена неизправност не може да бъде отстранена:

- ▶ Обадете се на сервизния център и съобщете кода на неизправността, както и данните на уреда.

Неизпр.	Възможна причина
Мощността на вътрешното тяло е твърде слаба.	<ul style="list-style-type: none"> <li>Температурата е настроена твърде висока или твърде ниска.</li> <li>Въздушният филтър е замърсен и трябва да бъде почистен.</li> <li>Неблагоприятно влияние на околната среда върху вътрешното тяло, напр. поради препятствия пред въздушните отвори на уредите, поради отворени врати/прозорци в помещението или поради силни топлинни източници в помещението.</li> <li>Безшумният режим е активиран и предотвратява използването на пълната мощност.</li> </ul>
Вътрешното тяло не включва.	<ul style="list-style-type: none"> <li>Вътрешното тяло има защитен механизъм срещу претоварване. Може да отнеме 3 минути, преди да е възможно повторно стартиране на вътрешното тяло.</li> <li>Батериите на дистанционното управление са изтощени.</li> <li>Таймерът е включен.</li> </ul>
Работният режим сменя от охлаждане или загряване на работа с вентилатор.	<ul style="list-style-type: none"> <li>Вътрешното тяло променя работния режим, за да предотврати образуването на скреж.</li> <li>Настроената температура е достигната преждевременно.</li> </ul>
Вътрешното тяло генерира бяла мъгла.	<ul style="list-style-type: none"> <li>Във влажни региони голяма разлика в температурата между въздуха в помещението и климатизирания въздух може да причини бяла мъгла.</li> </ul>
Вътрешното тяло и външното тяло генерират бяла мъгла.	<ul style="list-style-type: none"> <li>Ако след автоматичното размразяване заработи директно режим отопление, поради увеличената влажност на въздуха може да се образува бяла мъгла.</li> </ul>
Вътрешното тяло и външното тяло издават шумове.	<ul style="list-style-type: none"> <li>Шумолящ шум във вътрешното тяло може да възникне, когато решетката за въздушния поток нулира своята позиция.</li> <li>Тих съскащ шум по време на работа е нормален. Дължи се на протичането на хладилен агент.</li> <li>Може да възникне свистящ звук, защото металните и пластмасовите части на уреда се разширяват или свиват при загряване/охлаждане.</li> <li>Външното тяло издава различни шумове по време на работа, които са нормални.</li> </ul>
Вътрешното тяло или външното тяло изхвърля прах.	<ul style="list-style-type: none"> <li>При по-продължителни периоди на извеждане от експлоатация в уредите може да се събере прах, ако те не бъдат покрити.</li> </ul>

Неизпр.	Възможна причина
Лоша миризма по време на работа.	В уредите могат да навлязат и да бъдат разпространени лоши миризми от въздуха. Въздушният филтър може да е мухлясал и трябва да се почисти.
Вентилаторът на външното тяло не работи постоянно.	За оптимална работа вентилаторът се управлява вариращо.
Работата е неравномерно или непредвидима, или вътрешното тяло не реагира.	Интерференции от мобилни радио кули или чужди сигнални усилватели могат да повлияят на вътрешното тяло. ▶ Изключете вътрешното тяло за кратко време от електрическото захранване и го стартирайте отново.
Насочващата клапа за въздух или ламелите за въздушния поток не се движат правилно.	Въздушната клапа за въздух или ламелите за въздушния поток са били регулирани с ръка или не са монтирани правилно. ▶ Изключете вътрешното тяло и проверете, дали компонентите са фиксирани правилно. ▶ Включете вътрешното тяло.

Табл. 9

## 5 Техническо обслужване



### ВНИМАНИЕ

#### Опасност поради токов удар или подвижни части

- ▶ Преди всички работи по поддръжката прекъсвайте електрическото захранване.
- ▶ Непосочени тук стъпки за поддръжка трябва да се извършват само от оторизирана сервизна фирма.

### 5.1 Смяна на батериите

Нуждаете се от 2 батерии с размер AAA. Използването на презареждащи се батерии не се препоръчва.

- ▶ Свалете капачето на отделението за батериите (→ Фиг. 5).
- ▶ Поставете нови батерии и внимавайте за правилната полярност.
- ▶ Поставете отново капачето на отделението за батериите.

### 5.2 Почистване на уреда и дистанционното управление

#### УКАЗАНИЕ

#### Повреди на уреда вследствие на неправилно почистване!

- ▶ Не пръскайте или поливайте директно с вода.
- ▶ Не използвайте гореща вода, абразивен прах или силни разтворители.
- ▶ За почистване избършете вътрешното тяло и дистанционното управление с мека кърпа.
- ▶ Поверявайте почистването на външното тяло само на оторизирана сервизна фирма.

### 5.3 Почистване на въздушния филтър

#### УКАЗАНИЕ

Въздушният филтър може да се деформира на пряка слънчева светлина.

- ▶ Не излагайте въздушния филтър на пряка слънчева светлина.

Почиствайте въздушния филтър на всеки 2 седмици, както и преди и след извеждане от експлоатация за по-дълги периоди.

- ▶ Изключете вътрешния модул.
- ▶ Сгънете предния капак на вътрешния модул нагоре → Фиг. 6, [1].
- ▶ Махнете решетките за въздух и ги извадете от уреда (→ Фиг. 6, [2]).
- ▶ Извадете въздушните филтри от решетките, ако са инсталирани (→ Фиг. 6, [3]).

- ▶ Почистете малките въздушни филтри с ръчна прахосмукачка.
- ▶ Измийте големия въздушен филтър с топла вода и мек почистващ препарат и го изсушете на сянка.
- ▶ Закачете отново малкия въздушен филтър и големия въздушен филтър.

### 5.4 По-продължително извеждане от експлоатация

Преди по-продължително извеждане от експлоатация:

- ▶ Почистете въздушния филтър.
- ▶ Активирайте самопочистването на вътрешното тяло с бутона **Clean**.
- ▶ След самопочистването включете режима на работа с вентилатор, докато вътрешното тяло изсъхне.
- ▶ Изключете вътрешното тяло и го разединете от електрическото захранване.
- ▶ Извадете батериите от дистанционното управление.
- ▶ Защитете уредите от прах.

### 5.5 Ръчен режим

#### УКАЗАНИЕ

#### Повреда на уреда вследствие на неправилна работа

Не е предвидена постоянна употреба в ръчен режим.

- ▶ Той трябва да се използва само с цел тестване или при спешни случаи.
- ▶ Използвайте го само за кратко.

- ▶ Изключете вътрешния модул.
- ▶ Сгънете горния капак на вътрешния модул нагоре.
- ▶ Намерете бутона за ръчно управление от дясната страна на кутията на дисплея (→ 7).
- ▶ Натиснете бутона за ръчен режим чрез вкарване на тънък предмет:
  - Натиснете веднъж: уредът работи принудително в Автоматичен режим.
  - Натиснете два пъти: уредът работи принудително в режим Охлаждане.
  - Натиснете три пъти: вътрешният модул е изключен.
- ▶ Използвайте дистанционното управление, за да възстановите нормалния режим на работа.

## 6 Защита на околната среда и депониране като отпадък

Опазването на околната среда е основен принцип на групата Bosch. За Bosch качеството на продуктите, ефективността и опазването на околната среда са равнопоставени цели. Законите и наредбите за

опазване на околната среда се спазват стриктно. За опазването на околната среда използваме най-добрата възможна техника и материали, като отчитаме аргументите от гледна точка на икономическата рентабилност.

### Опаковка

По отношение на опаковката ние участваме в специфичните системи за утилизация, гарантиращи оптимално рециклиране. Всички използвани опаковъчни материали са екологично чисти и могат да се използват многократно.

### Излязъл от употреба уред

Бракуваните уреди съдържат ценни материали, които трябва да се подложат на рециклиране. Конструктивните възли се отделят лесно. Пластмасовите детайли са обозначени. По този начин различните конструктивни възли могат да се сортират и да се предадат за рециклиране или изхвърляне като отпадъци.

### Излезли от употреба електрически и електронни уреди



Този символ означава, че продуктът не трябва да се изхвърля заедно с други отпадъци, а трябва да бъде предаден на съответните места за обработка, събиране, рециклиране и изхвърляне на отпадъци.

Символът важи за страните с разпоредби относно електронните устройства, като например Директива 2012/19/ЕС относно отпадъци от електрическо и електронно оборудване (ОЕЕО). Тези разпоредби определят рамковите условия, които са в сила в съответната държава за предаването като отпадък и рециклирането на стари електронни устройства.

Тъй като електронните уреди може да съдържат опасни вещества, те трябва да бъдат рециклирани отговорно с цел свеждането до минимум на възможните щети за околната среда и опасностите за човешкото здраве. В допълнение на това рециклирането на електронни отпадъци допринася и за запазването на природните ресурси.

За допълнителна информация относно утилизацията на стари електрически и електронни уреди, молим да се обърнете към отговорния орган на място, към местното сметосъбирателно дружество или към търговеца, от когото сте закупили продукта.

Допълнителна информация ще намерите тук:

[www.bosch-homecomfortgroup.com/en/company/legal-topics/weee/](http://www.bosch-homecomfortgroup.com/en/company/legal-topics/weee/)

### Батерии

Батериите не трябва да се изхвърлят в битовата смет. Употребявани батерии трябва да се изхвърлят от местните организации за събиране на отпадъци.

### Хладилен агент R32



Уредът съдържа флуориран парников газ R32 (парников потенциал 675<sup>1</sup>) с ниска горимост и ниска отровност (A2L или A2).

Съдържащото се количество е посочено върху табелката с техническите данни на външното тяло.

Хладилните агенти са опасни за околната среда и трябва да се събират и изхвърлят отделно.

## 7 Политика за защита на данните



Ние, **Роберт Бош ЕООД, бул. Черни връх 51 Б, 1407 София, България**, обработваме технически данни за продукта и инсталацията, данни за връзка, комуникационни данни, данни за регистрацията на продукта и данни за историята на клиента, с цел да осигурим функционалността на продукта (ОРЗД,

чл. 6, алинея 1, буква б), да изпълняваме нашите задължения за експлоатационен надзор на продукта, безопасност на продукта и от съображения за безопасност (ОРЗД, чл. 6, алинея 1, буква е), за защита на нашите права във връзка с въпроси, свързани с гаранцията и регистрацията на продукта (ОРЗД, чл. 6, алинея 1, буква е), както и за анализиране на дистрибуцията на нашите продукти и предоставяне на индивидуални и специфични за продукта информации и оферти (ОРЗД, чл. 6, алинея 1, буква е). За предоставяне на услуги като продажби и маркетингови услуги, управление на договори, обработка на плащания, програмиране, хостинг на данни и услуги за телефонна гореща линия можем да поверяваме и предаваме данни на външни доставчици на услуги и/или дъщерни дружества на Bosch съгласно § 15 и следв. на германския Закон за акционерните дружества. В някои случаи, но само ако е осигурена адекватна защита на данните, личните данни могат да се предават на получатели, намиращи се извън Европейската икономическа зона. Допълнителна информация се предоставя при поискване. Можете да се свържете с корпоративното длъжностно лице по защитата на данните на адрес: Data Protection Officer, Information Security and Privacy (C/ISP), Robert Bosch GmbH, Postfach 30 02 20, 70442 Stuttgart, Germany.

Имате право по всяко време да възразите срещу обработката на Вашите лични данни въз основа на ОРЗД, чл. 6, алинея 1, буква е, на основания, свързани с Вашата конкретна ситуация или свързани с целите на директния маркетинг. За да упражните Вашите права, моля, свържете се с нас чрез **DPO@bosch.com**. За да получите повече информация, моля, сканирайте QR кода.

1) въз основа на Приложение I на Разпоредба (ЕС) № 517/2014 на Европейския парламент и на Съвета от 16 април 2014 г.

## Obsah

<b>1</b>	<b>Vysvětlení symbolů a bezpečnostní pokyny</b>	<b>12</b>
1.1	Použité symboly	12
1.2	Všeobecné bezpečnostní pokyny	12
1.3	Poznámky k tomuto návodu	13
<b>2</b>	<b>Údaje o výrobku</b>	<b>13</b>
2.1	Prohlášení o shodě	13
2.2	Technické údaje dálkového ovládání	13
2.3	Použití s multisplitovým klimatizačním zařízením	13
2.4	Technické údaje IP brány	13
<b>3</b>	<b>Obsluha</b>	<b>14</b>
3.1	Přehled součástí vnitřní jednotky	14
3.2	Přehled součástí dálkového ovládání	14
3.3	Používání dálkového ovládání	15
3.4	Konektivita	15
3.4.1	Konektivita	15
3.4.2	Kompatibilita s protokolem Matter	15
3.5	Nastavení hlavního druhu provozu	16
3.6	Nastavení časovače	16
3.7	Základní provozní funkce	16
3.7.1	Funkce úspory energie	16
3.7.2	Nastavení funkce výkyvu	17
3.7.3	Turbo chlazení/Turbo vytápění	17
3.7.4	Silent Mode	17
3.7.5	Noční provoz	17
3.7.6	Funkce dětské pojistky	17
3.7.7	Protizámrazová ochrana (8 °C Heating)	17
3.7.8	Další funkce	17
<b>4</b>	<b>Odstraňování poruch</b>	<b>18</b>
4.1	Zobrazované poruchy (Self diagnosis function)	18
4.2	Poruchy bez zobrazení	19
<b>5</b>	<b>Údržba</b>	<b>19</b>
5.1	Výměna baterií	19
5.2	Čištění zařízení a dálkového ovládání	19
5.3	Čištění vzduchového filtru	19
5.4	Delší odstavení z provozu	20
5.5	Ruční provoz	20
<b>6</b>	<b>Ochrana životního prostředí a likvidace odpadu</b>	<b>20</b>
<b>7</b>	<b>Informace o ochraně osobních údajů</b>	<b>20</b>

## 1 Vysvětlení symbolů a bezpečnostní pokyny

### 1.1 Použité symboly

#### Výstražné pokyny

Signální výrazy označují druh a závažnost následků, které mohou nastat, nebudou-li dodržena opatření k odvrácení nebezpečí.

Následující signální výrazy jsou definovány a mohou být použity v této dokumentaci:



**NEBEZPEČÍ**

**NEBEZPEČÍ** znamená, že dojde k těžkým až život ohrožujícím újmám na zdraví osob.



**VAROVÁNÍ**

**VAROVÁNÍ** znamená, že může dojít k těžkým až život ohrožujícím újmám na zdraví osob.



**UPOZORNĚNÍ**

**UPOZORNĚNÍ** znamená, že může dojít k lehkým až středně těžkým újmám na zdraví osob.





**OZNÁMENÍ**

**OZNÁMENÍ** znamená, že může dojít k materiálním škodám.

#### Důležité informace



Důležité informace neobsahující ohrožení člověka nebo materiálních hodnot jsou označeny zobrazeným informačním symbolem.

Symbol	Význam
	Varování před vznětlivými látkami: Chladivo R32 v tomto výrobku je plyn s nízkou hořlavostí a nízkou toxicitou (A2L nebo A2).
	Během instalačních a údržbových prací použijte ochranné rukavice.
	Údržbu by měla provádět kvalifikovaná osoba a dodržovat pokyny uvedené v návodu k údržbě.
	Při provozu nutno dodržovat pokyny uvedené v návodu k obsluze.

Tab. 1

### 1.2 Všeobecné bezpečnostní pokyny

#### Pokyny pro cílovou skupinu

Tento návod k obsluze je určen provozovatelům klimatizačních zařízení. Pokyny ve všech návodech souvisejících se zařízením musejí být dodrženy. Jejich nerespektování může vést k materiálním škodám, poškození zdraví osob nebo dokonce k ohrožení jejich života.

- ▶ Před zahájením obsluhy si přečtěte a uschovejte návody k obsluze všech komponent zařízení.
- ▶ Řiďte se bezpečnostními a výstražnými pokyny.

#### Použití v souladu se stanoveným účelem

Vnitřní jednotka je určena k instalaci v rámci budovy s připojením na venkovní jednotku a další systémové komponenty, např. regulace.

Venkovní jednotka je určena k instalaci mimo budovu s připojením na jednu nebo více vnitřních jednotek a další systémové komponenty, např. regulace.

Klimatizační jednotka je určena pouze pro komerční/soukromé použití, kde odchylky teplot od nastavených požadovaných hodnot nezpůsobují škody na zdraví živých tvorů nebo materiálů. Klimatizační jednotka není vhodná pro přesné nastavení a udržování požadované absolutní vlhkosti vzduchu.

Každé jiné použití se považuje za použití v rozporu s původním určením. Neodborné používání a škody, které z toho plynou, jsou vyloučeny z odpovědnosti.

K instalaci na speciálních místech (podzemní garáž, technické prostory, balkon nebo na libovolných, zcela otevřených plochách):

- ▶ Nejprve věnujte pozornost požadavkům na místo instalace v technické dokumentaci.

#### **⚠ Všeobecná nebezpečí v souvislosti s chladivem**

- ▶ Toto zařízení je naplněno chladivem. Plyné chladivo může při kontaktu s ohněm vytvářet jedovaté plyny.
- ▶ Údržbu a prohlídku systému svěřujte pravidelně autorizované odborné firmě.
- ▶ Existuje-li podezření na vytékající chladivo, vyvětrejte důkladně místnost a informujte autorizovanou odbornou firmu.

#### **⚠ Opravy a přestavby**

Neodborné úpravy klimatizačních systémů mohou způsobit újmu na zdraví osob a/nebo materiální škody.

- ▶ Práci svěřte pouze autorizované odborné firmě.
- ▶ Neprovádějte žádné úpravy na venkovní a vnitřní jednotce ani na jiných dílech klimatizačního systému.
- ▶ Před veškerými pracemi v souvislosti s údržbou odpojte klimatizaci od napájení.

#### **⚠ Poznámky k zacházení se systémem**

Nesprávné používání klimatizace může poškodit vaše zdraví.

- ▶ Tělo nevystavujte na delší dobu přímo vzdušnému proudu.
- ▶ U kojenců, dětí, starších osob, lidí upoutaných na lůžko nebo osob zdravotně postižených zajistěte, aby teplota prostoru byla pro osoby nacházející se v místnosti vhodná.
- ▶ Do zařízení nikdy nezavádějte žádné předměty, mohli byste se zranit.

Nesprávné zacházení se zařízením může vést ke snížení výkonu a poškodit je nebo způsobit újmu na zdraví osob.

- ▶ Neblokujte vzduchové vstupy ani výstupy.
- ▶ Dveře a okna při provozu zavřete.
- ▶ Vnitřní jednotku chraňte před vniknutím vody.
- ▶ U montážního podstavce venkovní jednotky pravidelně kontrolujte, zda není opotřebený a zda je pevně usazený.
- ▶ Venkovní jednotku ničím nezatěžujte, např. předměty nebo osobami.
- ▶ Dbejte na to, aby v místě instalace vnitřní jednotky bylo minimum prachu, par a vlhkosti.
- ▶ V blízkosti zařízení nepoužívejte snadno vznětlivé plyny, např. ze sprejů.
- ▶ Pokud se vám zdá, že s klimatizační jednotkou není něco v pořádku (např. zápach po spálení, vadný kabel), okamžitě přerušete provoz a odpojte napájení.

#### **⚠ Bezpečnost elektrických přístrojů pro domácí použití a podobné účely**

Aby se zamezilo ohrožení elektrickými přístroji, platí podle EN 60335-1 tato pravidla:

„Tento přístroj mohou používat děti starší 8 let, jakož i osoby se sníženými fyzickými, smyslovými či mentálními schopnostmi nebo nedostatečnými zkušenostmi a znalostmi, pokud byly pod dohledem nebo ve vztahu k bezpečnému užívání přístroje poučeny a chápou nebezpečí, které jim z toho hrozí. Přístroj se nesmí stát předmětem

dětské hry. Čištění a uživatelskou údržbu nesmějí provádět děti bez dohledu.“

„Dojde-li k poškození síťového kabelu, musí být za účelem zamezení vzniku ohrožení osob vyměněn výrobcem nebo jeho zákaznickým servisem či podobně kvalifikovanou osobou.“

### **1.3 Poznámky k tomuto návodu**

Obrázky najdete souhrnně na konci tohoto návodu. Text obsahuje odkazy na obrázky.

Výrobky se v závislosti na modelu mohou od znázornění v tomto návodu lišit.

## **2 Údaje o výrobku**

### **2.1 Prohlášení o shodě**

Tento výrobek vyhovuje svou konstrukcí a provozními vlastnostmi příslušným evropským a národním požadavkům.

**CE** Označením CE je prohlášena shoda výrobku se všemi použitelnými právními předpisy EU, které stanovují použití tohoto označení.

Úplný text prohlášení o shodě je k dispozici na internetu: [www.bosch-homecomfort.cz](http://www.bosch-homecomfort.cz).

### **2.2 Technické údaje dálkového ovládání**

Elektrické napájení	Baterie 2 AAA
Dosah signálu	8 m
Přípustná teplota prostředí	-5 °C ... 60 °C

Tab. 2

### **2.3 Použití s multisplitovým klimatizačním zařízením**

Vnitřní jednotku lze používat v systému s multisplitovým klimatizačním zařízením. V tom případě jsou deaktivovány následující funkce:

- Funkce úspory energie **Save+ a Power control**
- Samočinné čištění (iClean 56°C)
- Snížení hlučnosti (Silent Mode)
- Ruční provoz
- Detekce úniku chladiva
- Automatický režim úspory energie v pohotovostním režimu (1 W standby)

### **2.4 Technické údaje IP brány**

	Jednotka	Hodnota
ot	V <sub>DC</sub>	5
P <sub>max</sub>	W	2,5
f (RF)	GHz	2,4 (802.11 b/g/n) (P = max. + 20 dBm)
T <sub>amb</sub>	°C	-20 ... 50
BUS	–	UART
IP class	–	IP40

Tab. 3

### 3 Obsluha

#### 3.1 Přehled součástí vnitřní jednotky

Klíč k obr. 1:

- [1] Displej
- [2] Přední panel
- [3] Vzduchová mřížka
- [4] Vzduchové filtry
- [5] Tlačítko pro ruční provoz
- [6] Čidlo pohybu (Human sensor)
- [7] Panel proudění vzduchu

#### Displej vnitřní jednotky



Displej vnitřní jednotky zůstává ve výchozím nastavení vypnutý a rozsvítí se krátce na 15 sekund pouze při použití dálkového ovládání. Tato funkce je určena pro úsporu energie.

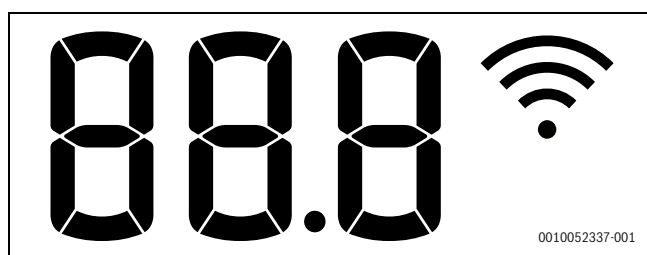

Symbol	Výklad
<b>Číslo</b>	Zobrazení teploty, provozní funkce a poruchové kódy
	Aktivní připojení WLAN
	Zobrazuje se u některých funkcí, jsou-li zapnuté. Signalizuje, že časovač zapnutí je aktivní, když je vnitřní jednotka vypnutá.
<b>OF</b>	Zobrazuje se u některých funkcí, jsou-li vypnuté.
<b>dF</b>	Aktivní automatické odtávání
<b>FP</b>	Aktivní protizámrazová ochrana: vnitřní jednotka udržuje minimální teplotu prostoru 8 °C.
<b>CL</b>	Funkce samočinného čištění je aktivní (iClean 56°C)

Tab. 4 Symboly na displeji vnitřní jednotky

#### 3.2 Přehled součástí dálkového ovládání

##### Tlačítka na dálkovém ovládání

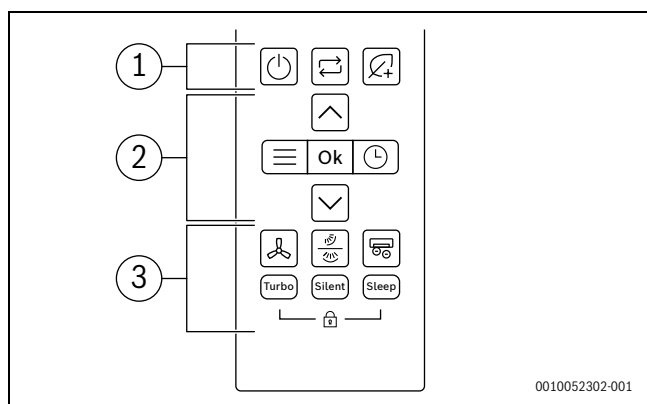

Poz.	Key	Funkce
1		Zapnutí/vypnutí
		Nastavení provozního režimu
		Save+

Poz.	Key	Funkce
2		Menu
	<b>Ok</b>	Potvrzení volby
		Nastavení časovače
		Zvýšení teploty
		Snížení teploty
3		Počet otáček ventilátoru
		Výkyv vertikální/horizontální
		Pokročilý ionizátor
	<b>Turbo</b>	Režim turbo
	<b>Tichý</b>	Tichý provoz
	<b>Noční</b>	noční provoz
		Dětská pojistka

Tab. 5 Tlačítka na dálkovém ovládání

##### Displej dálkového ovládání

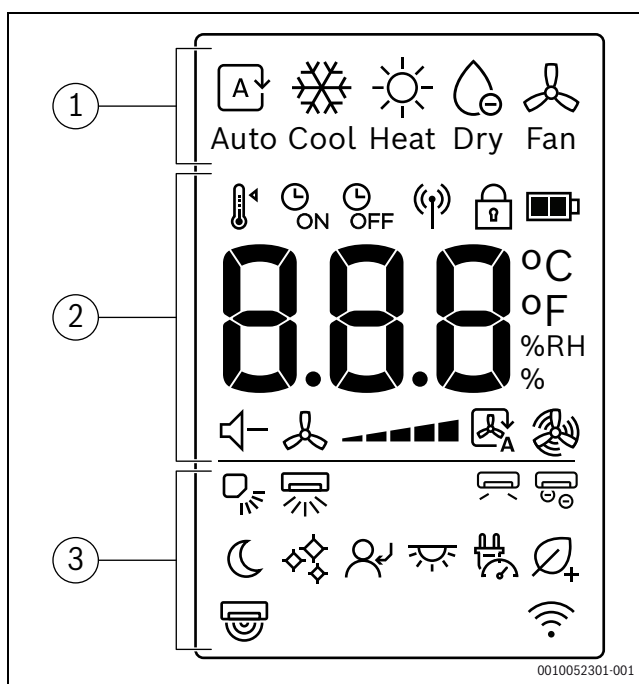

Poz.	Symbol	Výklad
1		Druh provozu: automatický provoz
		Druh provozu: provoz chlazení
		Druh provozu: provoz vytápění
		Druh provozu: režim odvlhčení
		Druh provozu: režim ventilátoru
	2	
		Časovač zap.
		Časovač vyp.
		Odesílání signálu
		Dětská pojistka
		Úroveň nabití baterie
<b>°C / °F / % RH</b>		Zobrazení hodnoty: zobrazuje požadovanou teplotu, % relativní vlhkosti a časovač.
		Tichý provoz
		Počet otáček ventilátoru
		Auto režim ventilátoru
		Turbo režim ventilátoru

Poz.	Symbol	Výklad
3		Vertikální výkyv – Auto
		Horizontální výkyv – Auto
		Wind avoid me (Nepřímé proudění vzduchu)
		Pokročilý ionizátor
		noční provoz
		iClean 56°C
		Follow me (následuj mne)
		LED displej a zvukový alarm – zap./vyp.
		Power control (regulace výkonu)
		Save+
		Čidlo přítomnosti osob
		Zobrazení funkcí bezdrátového regulátoru

Tab. 6 Symboly na displeji dálkového ovládání

### 3.3 Používání dálkového ovládání

Dosah signálu je 8 m. Jsou-li v cestě předměty nebo jsou-li ve stejné místnosti použity určité zářivky, může to přenos signálu ovlivnit.

- ▶ Namiřte dálkové ovládání na okno přijímače signálu zařízení a stiskněte požadované tlačítko.

#### OZNÁMENÍ

Může dojít k trvalému poškození správné funkce dálkového ovládání.

- ▶ Nevystavujte dálkové ovládání přímému slunečnímu světlu.
- ▶ Nenechávejte dálkové ovládání v blízkosti topného zařízení.
- ▶ Chraňte dálkové ovládání před vlhkostí a nárazy.

### 3.4 Konektivita

#### 3.4.1 Konektivita

Snadné ovládání nejdůležitějších funkcí prostřednictvím aplikace Bosch HomeCom Easy přímo ve vašem mobilním zařízení.



#### VAROVÁNÍ

##### Nesprávné použití!

Uživatelé je přísně zakázáno otevírat výrobek a zasahovat do něj jiným, než v této kapitole uvedeným, způsobem. Jakékoli nesprávné použití může mít za následek vznik nebezpečí pro majitele a pro samotný výrobek!

#### Technické požadavky

<b>Operační systém</b>	<ul style="list-style-type: none"> <li>• Android</li> <li>• iOS</li> </ul>
<b>Router</b>	Standardní router se signálem 2,4 GHz
<b>Standard WLAN</b>	IEEE 802.11b/g/n

Tab. 7 Technické požadavky

#### Stažení aplikace

Aplikaci pro iOS lze stáhnout z Apple App Store a pro Android z obchodu Google Play. Pro prospěch z využívání aktualizací nejnovějších funkcí a zabezpečení zajistěte, abyste měli na svém mobilním zařízení nainstalovanou vždy nejnovější verzi aplikace.

- ▶ Stáhněte si aplikaci naskenováním QR kódu a nainstalujte si ji.
- ▶ Založte si účet.
- ▶ Nezapomeňte přijmout podmínky použití.



Obr. 1

#### Párování



Síla WLAN signálu je dostatečná pro připojení k internetu. Pokud je signál příliš slabý:

- ▶ Použijte WLAN opakovač.
- ▶ Zapněte vnitřní jednotku.
- ▶ Otevřete aplikaci a postupujte podle popsaného kroku.
- ▶ Pro spárování výrobku naskenujte QR kód.

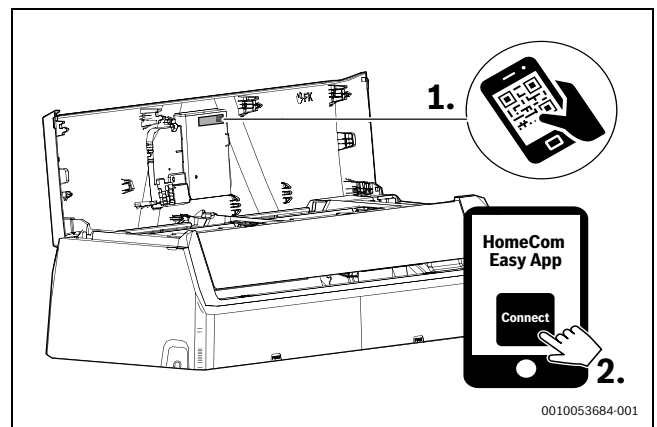

Obr. 2 HomeCom Easy

#### 3.4.2 Kompatibilita s protokolem Matter

Tato klimatizační jednotka je navržena tak, aby byla kompatibilní s protokolem Matter, což zajišťuje bezproblémovou integraci s aplikacemi Alexa, Google Assistance, Apple Home nebo jinými zařízeními, která podporují protokol Matter, pro lepší interoperabilitu a konektivitu s vaším ekosystémem Chytrý domov (smart home).

Mezi podporované funkce patří:

- ▶ Zapnutí/vypnutí zařízení
- ▶ Nastavení druhu provozu (Chlazení, Vytápění, Nekondenzační, Odvlhčení, Auto)
- ▶ Monitorování teploty prostoru
- ▶ Požadovaná teplota prostoru
- ▶ Požadované otáčky ventilátoru



Dostupné funkce se mohou lišit v závislosti na typu vašeho zařízení podporujícího protokol Matter.

Konkrétní pokyny pro připojení a používání jiných zařízení kompatibilních s protokolem Matter naleznete v příslušných návodech k obsluze nebo v dokumentaci k těmto zařízením.

### 3.5 Nastavení hlavního druhu provozu

#### Zapnutí/vypnutí jednotky

- ▶ Jednotku zapnete nebo vypnete stisknutím tlačítka : Jednotka se spustí v nastaveném provozním režimu.





Nastavení lze zvolit i tehdy, je-li jednotka vypnutá. Jednotka nastavení uloží a uchovává je i v případě výpadku napájení.



Po vypnutí jednotka zůstane v pohotovostním režimu. Inteligentní technologie zapínání a vypínání umožňuje v pohotovostním režimu automatický režim úspory energie (1 W standby).

#### Automatický provoz





V automatickém provozu jednotka automaticky přepíná mezi provozem vytápění a chlazení, aby udržovala požadovanou teplotu.

- ▶ Opakovaně stiskněte tlačítko , dokud se na displeji nezobrazí .
- ▶ Pomocí tlačítek  a  zvolte požadovanou teplotu.





V automatickém provozu nelze nastavit otáčky ventilátoru.

#### Provoz chlazení

- ▶ Opakovaně stiskněte tlačítko , dokud se na displeji nezobrazí .
- ▶ Pomocí tlačítek  a  zvolte požadovanou teplotu.
- ▶ Stiskněte tlačítko , dokud nedosáhnete požadované rychlosti vzduchu.





#### Režim ventilátoru

- ▶ Opakovaně stiskněte tlačítko , dokud se na displeji nezobrazí .
- ▶ Stiskněte tlačítko , dokud nedosáhnete požadovaných otáček ventilátoru.





V režimu Ventilátor nelze nastavit ani zobrazit teplotu.

#### Režim odvlhčení

- ▶ Opakovaně stiskněte tlačítko , dokud se na displeji nezobrazí .
- ▶ Pomocí tlačítek  a  zvolte požadovanou teplotu.

Změňte procento vlhkosti, aby se udržela minimální požadovaná úroveň vlhkosti během režimu odvlhčení:





- ▶ Opakovaně stiskněte tlačítko , dokud se na displeji nezobrazí **%RH**.
- ▶ Potvrďte tlačítkem **Ok**.
- ▶ Stiskněte tlačítka  a , dokud se nezobrazí požadované procento relativní vlhkosti. Rozsah nastavení je 35 %–85 % v krocích po 5 %. Nastavená vlhkost je zobrazena na displeji dálkového ovládání.



Tato funkce není určena ke zvýšení vlhkosti vzduchu. Je určena speciálně pro odvlhčování.

V režimu odvlhčování nelze nastavit ani zobrazit otáčky ventilátoru.

#### Provoz ohřevu

- ▶ Opakovaně stiskněte tlačítko , dokud se na displeji nezobrazí .
- ▶ Pomocí tlačítek  a  nastavte požadovanou teplotu.
- ▶ Stiskněte tlačítko , dokud nedosáhnete požadovaných otáček ventilátoru.







Je-li venkovní teplota velmi nízká, topný výkon klimatizačního systému nemusí být dostatečný. Doporučujeme připojit přídatné zdroje tepla.





### 3.6 Nastavení časovače

Časovače zapnutí a vypnutí lze nastavit na hodnotu 0 až 24 hodin, a to prvních 10 hodin v intervalech po 30 minutách, a poté po 1 hodině. Je-li nastavena hodnota 0, časovač se zruší.

#### Nastavení časovače zapnutí

- ▶ Stiskněte tlačítko , dokud se nezobrazí symbol .
- ▶ Stisknutím tlačítka  nebo  nastavte požadovaný čas. Nastavení se projeví krátce poté.

#### Nastavení časovače vypnutí

- ▶ Stiskněte tlačítko , dokud se nezobrazí symbol .
- ▶ Stisknutím tlačítka  nebo  nastavte požadovaný čas. Nastavení se projeví krátce poté.

#### Zrušení časovače

- ▶ Stisknutím tlačítka  zvolte odpovídající časovač.
- ▶ Nastavte 0.0 hodin. Časovač bude zakrátko zrušen.

#### Kombinování časovačů

Oba časovače lze nastavit současně. Každý z časovačů lze naprogramovat tak, aby se aktivoval před druhým časovačem.

- ▶ Nastavte časovač zapnutí a časovač vypnutí. Nastavení se automaticky zkombinují.

Aktuální čas	13:00 hodin
Nastavení časovače zapnutí	4,0 h
Nastavení časovače vypnutí	8,5 h
Čas zapnutí	17:00 hodin
Čas vypnutí	21:30 hodin

Tab. 8 Příklad



Časovač zapnutí a časovač vypnutí nelze naprogramovat tak, aby jednotka pracovala při různých teplotách nebo s jinými nastaveními.



### 3.7 Základní provozní funkce

#### 3.7.1 Funkce úspory energie

Na zařízení lze zvolit následující funkci úspory energie:

##### Save+

Jednotka automaticky snižuje spotřebu energie a zároveň udržuje požadovanou teplotu prostoru.

- ▶ Stisknutím tlačítka  tuto funkci aktivujete. Na dálkovém ovládání se zobrazuje symbol .



Funkci **Save+** lze zvolit pouze v provozu chlazení a vytápění.

Stisknutím tlačítka  se funkce **Save+** zastaví.



### 3.7.2 Nastavení funkce výkyvu



#### OZNÁMENÍ

Zůstane-li mřížka v provozu chlazení delší dobu v nejnižší poloze, může dojít k tvorbě kondenzátu. Ruční nastavení mřížky může způsobit závady.

- ▶ K nastavení mřížky používejte pouze dálkové ovládání.

Funkci výkyvu lze aktivovat ve vertikální nebo horizontální poloze. (→ 2).

#### Automatický režim vertikálního výkyvu (nahoru/dolů)

- ▶ Stiskněte tlačítko . Na dálkovém ovládání se zobrazuje symbol .

Zrušení automatického režimu vertikálního výkyvu:



- ▶ Znovu stiskněte tlačítko .

#### Ruční výkyv mřížky (nahoru/dolů)

- ▶ Opakovaně stiskněte tlačítko , dokud nenastavíte požadovanou polohu. Nastavení se změní v následujícím pořadí:



#### Automatický režim horizontálního výkyvu (doleva/doprava)

- ▶ Stisknutím tlačítka  na 2 sekundy aktivujete automatický režim horizontálního výkyvu. Na dálkovém ovládání se zobrazuje symbol .

Zrušení automatického režimu horizontálního výkyvu:



- ▶ Znovu stiskněte tlačítko  na dvě sekundy.



Při zapnutí jednotky se mřížka automaticky vrátí do původního úhlu.

#### Advanced Ionizer (Funkce čerstvého vzduchu)

Při zvolení této funkce je určitá vnitřní součást vnitřní jednotky pod napětím a uvolňované ionty se šíří do místnosti a působí proti škodlivinám v ovzduší, jako jsou plísně, viry a alergenů, a pomáhají tak zlepšovat kvalitu vnitřního vzduchu.

- ▶ Stisknutím tlačítka  tuto funkci aktivujete. Na dálkovém ovládání se zobrazuje symbol .

Ukončení funkce:

- ▶ Znovu stiskněte tlačítko .

#### 3.7.3 Turbo chlazení/Turbo vytápění

Je-li aktivní funkce turbo chlazení/turbo vytápění, jednotka pracuje po dobu 30 minut na maximální výkon, aby rychle ohřála nebo ochladila prostor.

- ▶ Turbo chlazení: zapněte provoz chlazení a stiskněte tlačítko **Turbo**.
- ▶ Turbo vytápění: zapněte provoz vytápění a stiskněte tlačítko **Turbo**. Na dálkovém ovládání se zobrazuje symbol .

Ukončení funkce:

- ▶ Znovu stiskněte tlačítko **Turbo**. Symbol  z dálkového ovládání zmizí.



Tato funkce je k dispozici pouze v provozu chlazení a vytápění.

#### 3.7.4 Silent Mode

Tato funkce snižuje hluk vydávaný vnitřní a venkovní jednotkou, když jsou v provozu. To je výhodné zejména v noci, musíte-li brát ohled na své sousedy.

- ▶ Stisknutím tlačítka **Tichý** tuto funkci aktivujete. Na dálkovém ovládání se zobrazuje symbol .

Ukončení funkce:

- ▶ Znovu stiskněte tlačítko **Tichý**. Symbol  z dálkového ovládání zmizí.



Se otáčky ventilátoru vnitřní jednotky sniží na minimální úroveň. Nastavíte-li u vnitřní jednotky vyšší otáčky ventilátoru, bude funkce tichého provozu deaktivována.

Když je jednotka v tichém provozu, nemusí být možné dosáhnout požadovaného chladicího/topného výkonu, protože kompresor ve venkovní jednotce pracuje na nízké frekvenci.

#### 3.7.5 Noční provoz

Účelem této funkce je úspora energie v době nečinnosti. Zařízení začne po uplynutí jedné hodiny vytápět nebo chladit méně intenzivně. Toho je dosaženo tak, že se požadovaná teplota změní o 1 °C. Po dvou hodinách se požadovaná teplota změní o další 1 °C. Poté zůstane na nové hodnotě teploty.

Aktivace funkce:

- ▶ Stiskněte tlačítko **Noční**. Na dálkovém ovládání se zobrazuje symbol .

Deaktivace funkce:

- ▶ Znovu stiskněte tlačítko **Noční** nebo po 8 hodinách nočního provozu. Symbol  z dálkového ovládání zmizí.



Tato funkce není k dispozici v režimu odvlhčení a v režimu ventiláru.

#### 3.7.6 Funkce dětské pojistky

Tlačítka dálkového ovládání lze uzamknout dětskou pojistkou.

Aktivace funkce:

- ▶ Stiskněte současně tlačítka **Turbo** a **Noční** a podržte je po dobu 5 sekund. Na dálkovém ovládání se zobrazuje symbol .

Deaktivace funkce:

- ▶ Stiskněte současně tlačítka **Turbo** a **Noční** a podržte je po dobu 3 sekund. Symbol  z dálkového ovládání zmizí.

#### 3.7.7 Protizámrazová ochrana (8 °C Heating)

Protizámrazovou ochranu lze aktivovat, aby udržovala minimální teplotu prostoru 8 °C.

- ▶ V provozu vytápění nastavte teplotu na 16 °C.
- ▶ Dvakrát za 1 sekundu stiskněte tlačítko . Jednotka zůstane vypnutá, dokud teplota neklesne pod 8 °C.

Ukončení funkce:











- ▶ Stiskněte tlačítko ,  nebo jakékoli jiné tlačítko.



Je-li funkce protizámrazová ochrana aktivní, na displeji vnitřní jednotky se zobrazuje symbol **Fp**.

#### 3.7.8 Další funkce

- ▶ Stiskněte tlačítko .

- ▶ Opakovaným stisknutím tlačítka  nebo tlačítek ,  vyberte funkci.
  -  = Funkce zapnutí/vypnutí LED
  -  = Funkce Power control
  -  = Funkce Human sensor
  -  = Wind avoid me (Funkce nepřímého proudu vzduchu)
  -  = iClean 56°C
  -  = Funkce Follow me
  -  = Funkce bezdrátového regulátoru





▶ Volbu potvrďte tlačítkem **Ok**.

Ukončení funkce:

- ▶ Zopakujte výše uvedené kroky.

#### Zapnutí/vypnutí displeje a zvukového alarmu (Mute Mode)

Zapnutí nebo vypnutí displeje na vnitřní jednotce a zvukového alarmu:

- ▶ Opakovaně stiskněte tlačítko  nebo tlačítka , , dokud se nezobrazí ikona .
- ▶ Volbu potvrďte tlačítkem **Ok**.

Zobrazení aktuální teploty prostoru:

- ▶ Stiskněte tlačítko **Tichý** a podržte ho po dobu 5 sekund.

Zobrazení požadované teploty:







- ▶ Stiskněte tlačítko **Tichý** a podržte ho po dobu dalších 5 sekund.

#### Power control

K dispozici jsou následující možnosti regulace výkonu. Dvě z možností regulace výkonu lze zvolit pro snížení spotřeby energie zařízení:

- **Power control (100 %)**: normální provoz (vypnutí funkce Power control)
- **Power control (75 %)**: snížení spotřeby proudu o 25 %
- **Power control (50 %)**: snížení spotřeby proudu o 50 %

Výběr požadované možnosti regulace výkonu:

- ▶ Opakovaně stiskněte tlačítko  nebo tlačítka , , dokud se nezobrazí ikona .
- ▶ Potvrďte tlačítkem **Ok**.
- ▶ Stisknutím tlačítek  a  zvolte požadovanou úroveň regulace výkonu (100 %, 75 %, 50 %).
- ▶ Potvrďte tlačítkem **Ok**.







Funkci **Power control** lze zvolit pouze v provozu chlazení.

#### Funkce čidla pohybu (Čidlo přítomnosti osob)

Vnitřní jednotka je vybavena čidlem pohybu, které se nachází na zadní straně předního panelu. Čidlo detekuje pohybující se objekty v místnosti, a zjišťuje tak lidskou činnost.

Pokud čidlo po dobu 30 minut nezaznamená v místnosti žádný pohyb, jednotka sníží výkon. Jakmile je v místnosti opět detekován pohyb, výkon se zvýší na normální provoz.

Čidlo přítomnosti osob (→ 3, [2]) má detekční rozsah 6 metrů [B] s 1 metrovou nedetekovatelnou oblastí [A] a 5 metrovou detekovatelnou oblastí [1]. Má také detekční úhel 2,5 metru od středu klimatizační jednotky do stran (funkce výkyvu) (→ 4).





- ▶ Opakovaně stiskněte tlačítko  nebo tlačítka , , dokud se nezobrazí ikona .
- ▶ Volbu potvrďte tlačítkem **Ok**.



Jako lidská činnost jsou identifikovány i zametací roboti, otočné ventilátory, rostliny a záclony pohybující se ve větru atd., což může vést k selhání funkcí úspory energie v nepřítomnosti osob.

#### Wind avoid me (Funkce nepřímého proudu vzduchu)

Tato funkce brání přímému proudění vzduchu na lidské tělo.





- ▶ Opakovaně stiskněte tlačítko  nebo tlačítka , , dokud se nezobrazí ikona .
- ▶ Volbu potvrďte tlačítkem **Ok**.



Funkce je k dispozici pouze v provozu chlazení, odvlhčování a ventilátoru.

#### iClean 56°C

Jednotka je vybavena funkcí samočinného čištění výměníku tepla vnitřního prostoru. Funkce samočinného čištění odstraňuje prach, plíseň a mastnotu, které by mohly způsobovat nepříjemný zápach. Funguje tak, že provede automatické zmrazení, rychlé rozmrazení námrazy a poté vysušení výměníku pomocí horkého vzduchu, čímž tyto nečistoty účinně odstraní.





- ▶ Opakovaně stiskněte tlačítko  nebo tlačítka , , dokud se nezobrazí ikona .
- ▶ Volbu potvrďte tlačítkem **Ok**.



Probíhá-li samočinné čištění, na displeji vnitřní jednotky se zobrazí **CL**. Samočinné čištění skončí automaticky po 90 až 120 minutách.

#### Funkce Follow me (Follow Me)

Funkce aktivuje dálkové ovládání na aktuálním místě, aby ve 3minutových intervalech měřilo teplotu. Vnitřní jednotka je nyní řízena na základě těchto měření.





- ▶ Opakovaně stiskněte tlačítko  nebo tlačítka  a , dokud se nezobrazí ikona .
- ▶ Volbu potvrďte tlačítkem **Ok**.



Funkce Follow me je k dispozici pouze v provozu chlazení, vytápění a v automatickém provozu.

#### Funkce bezdrátového regulátoru

Účelem této funkce je navázat spojení prostřednictvím sítě WLAN. Pokud jednotka funkci nezobrazuje:

- ▶ Opakovaně stiskněte tlačítko  nebo tlačítka  a , dokud se nezobrazí ikona .
- ▶ Volbu potvrďte tlačítkem **Ok**.

## 4 Odstraňování poruch

### 4.1 Zobrazované poruchy (Self diagnosis function)

Pokud během provozu dojde k poruše, blikají po delší dobu kontrolky LED nebo se na displeji objeví poruchový kód (např. EH 02).

Pokud porucha trvá déle než 10 minut:

- ▶ Přerušte na krátkou dobu napájení a vnitřní jednotku opět zapněte.

Pokud poruchu nelze odstranit:

- ▶ Spojte se telefonicky se zákaznickým servisem a sdělte jim poruchový kód a data zařízení.

## 4.2 Poruchy bez zobrazení

Pokud dojde během provozu k poruchám, které nelze odstranit:

- Spojte se telefonicky se zákaznickým servisem a sdělte poruchu a data zařízení.

Porucha	Možná příčina
Výkon vnitřní jednotky je příliš slabý.	Teplota je nastavena příliš vysoko nebo příliš nízko. Vzduchový filtr je znečištěný a nutno jej vyčistit. Nepříznivý vliv okolí na vnitřní jednotku, např. kvůli překážkám před vzduchovými otvory zařízení, kvůli otevřeným dveřím/oknům v místnosti nebo kvůli silným zdrojům tepla v místnosti. Je aktivován tichý provoz a zabraňuje využití plného výkonu.
Vnitřní jednotka se nezapíná.	Vnitřní jednotka má ochranný mechanismus proti přetížení. Může trvat 3 minuty, než bude možné vnitřní jednotku znovu spustit. Baterie dálkového ovládání jsou vybité. Je zapnutý časovač.
Provozní režim přepíná z chlazení nebo vytápění na provoz ventilátoru.	Vnitřní jednotka mění provozní režim, aby zamezila tvorbě námrazy. Nastavená teplota je předběžně dosažena.
Vnitřní jednotka vytváří bílou mlhu.	Ve vlhkých oblastech může větší teplotní rozdíl mezi vzduchem z prostoru a klimatizovaným vzduchem způsobit tvorbu bílé mlhy.
Vnitřní jednotka a venkovní jednotka vytvářejí bílou mlhu.	Pokud po automatickém rozmrazování běží přímo provoz vytápění, může kvůli zvýšené vlhkosti vzduchu vznikat bílá mlha.
Vnitřní jednotka a venkovní jednotka jsou hlučné.	Šumivý hluk ve vnitřní jednotce se může vyskytnout tehdy, vrátí-li se mřížka pro proudění vzduchu zpět do své polohy. Tichý syčivý zvuk během provozu je normální. Je způsoben průtokem chladiva. Skřípavý zvuk se může vyskytnout proto, že se kovové a plastové díly zařízení při vytápění/chlazení roztahují nebo smršťují. Venkovní jednotka vytváří během provozu různé další zvuky, které jsou normální.
Vnitřní jednotka a venkovní jednotka emitují prach.	Při delších obdobích odstavení z provozu se prach může usazovat v zařízeních, pokud se nezakryjí.
Nepříjemný zápach během provozu.	Do zařízení se mohou dostávat nepříjemné zápachy a šířit se dál. Vzduchový filtr může být zplesnivělý a nutno jej vyčistit.
Ventilátor venkovní jednotky neběží trvale.	Za účelem optimálního provozu je ventilátor řízen rozdílně.
Provoz je nepravidelný nebo nepředvídatelný nebo vnitřní jednotka nereaguje.	Interference radiokomunikačních věží nebo cizích zesilovačů signálu mohou vnitřní jednotku ovlivňovat. ► Vnitřní jednotku odpojte na chvíli od napájení a spusťte znovu.
Usměrňovač vzduchového proudu nebo lamela pro proudění vzduchu se nepohybují správně.	Usměrňovač vzduchového proudu nebo lamela pro proudění vzduchu byly přestavovány ručně nebo byly nesprávně namontovány. ► Vnitřní jednotku vypněte a zkontrolujte, zda jsou díly správně zaklapnuté. ► Zapněte vnitřní jednotku.

Tab. 9

## 5 Údržba



### UPOZORNĚNÍ

**Nebezpečí úrazu elektrickým proudem nebo pohybujícími se díly**

- Před veškerou údržbou přerušete napájení.
- Úkony spojené s údržbou, které zde nejsou uvedeny, pověřte pouze autorizovanou odbornou firmu.

### 5.1 Výměna baterií

Potřebovat budete 2 baterie typu AAA. Používání nabíjecích baterií se nedoporučuje.

- Sejměte kryt prostoru pro baterie (→ obr. 5).
- Vložte nové baterie a dbejte na správnou polaritu.
- Kryt prostoru pro baterie opět nasadte.

### 5.2 Čištění zařízení a dálkového ovládání

#### OZNÁMENÍ

**Možnost poškození zařízení v důsledku neodborného čištění!**

- Na zařízení nestříkejte ani nelijte vodu.
- Nepoužívejte horkou vodu, prášek na drhnutí nebo silná rozpouštědla.
- Vnitřní jednotku a dálkové ovládání při čištění otírejte mírně navlhčeným hadříkem.
- Čištěním venkovní jednotky pověřte pouze autorizovanou odbornou firmu.

### 5.3 Čištění vzduchového filtru

#### OZNÁMENÍ

Vzduchový filtr se může na přímém slunečním světle zdeformovat.

- Nevystavujte vzduchový filtr přímému slunečnímu světlu.

Vzduchový filtr čistěte každé 2 týdny a také před delším vyřazením z provozu a po něm.

- ▶ Vypněte vnitřní jednotku.
- ▶ Sklopte kryt vnitřní jednotky nahoru → obr. 6, [1]).
- ▶ Vyjměte vzduchové mřížky a odpojte je z jednotky (→ obr. 6, [2]).
- ▶ Vyjměte z mřížek vzduchové filtry, jsou-li nainstalovány (→ obr. 6, [3]).
- ▶ Malé vzduchové filtry vyčistěte ručním vysavačem.
- ▶ Velký vzduchový filtr omyjte teplou vodou s jemným čisticím prostředkem a nechte ho ve stínu vysušit.
- ▶ Vraťte malý vzduchový filtr i velký vzduchový filtr na místo.

#### 5.4 Delší odstavení z provozu

Před delším odstavením z provozu:

- ▶ Vyčistěte vzduchový filtr.
- ▶ Tlačítkem **Clean** aktivujte samočištění vnitřní jednotky.
- ▶ Po samočištění zapněte provoz ventilátoru, dokud se vnitřní jednotka nevysuší.
- ▶ Vnitřní jednotku vypněte a odpojte od napájení.
- ▶ Z dálkového ovládání vyjměte baterie.
- ▶ Zařízení chraňte před prachem.

#### 5.5 Ruční provoz

##### OZNÁMENÍ

##### Poškození jednotek v důsledku nesprávné obsluhy

Nepředpokládá se trvalé používání ručního provozu.

- ▶ Ruční provoz se smí používat pouze pro účely testování nebo v nouzových situacích.
- ▶ Používejte ho pouze krátkou dobu.

- ▶ Vypněte vnitřní jednotku.
- ▶ Vyklopte horní kryt vnitřní jednotky nahoru.
- ▶ Na pravé straně skříňky s displejem najděte tlačítko ručního provozu (→ 7).
- ▶ Stiskněte tlačítko režimu ručního provozu vložení tenkého předmětu:
  - Jedno stisknutí: jednotka se přepne do automatického provozu.
  - Dvojití stisknutí: jednotka se přepne do provozu chlazení.
  - Trojití stisknutí: vnitřní jednotka se vypne.
- ▶ Obnovení normálního provozu provedete dálkovým ovládáním.

## 6 Ochrana životního prostředí a likvidace odpadu

Ochrana životního prostředí je podniková zásada skupiny Bosch. Kvalita výrobků, hospodárnost provozu a ochrana životního prostředí jsou rovnocenné cíle. Zákony a předpisy týkající se ochrany životního prostředí jsou přísně dodržovány. K ochraně životního prostředí používáme s důrazem na hospodárnost nejlepší možnou technologii a materiály.

#### Balení

Obaly, které používáme, jsou v souladu s recyklačními systémy příslušných zemí zaručujícími jejich optimální opětovné využití. Všechny použité obalové materiály jsou šetrné vůči životnímu prostředí a lze je znovu zužitkovat.

#### Staré zařízení

Stará zařízení obsahují hodnotné materiály, které lze recyklovat. Konstrukční skupiny lze snadno oddělit. Plasty jsou označeny. Takto lze rozdílné konstrukční skupiny roztrždit a provést jejich recyklaci nebo likvidaci.

#### Stará elektrická a elektronická zařízení



Tento symbol znamená, že výrobek nesmí být likvidován spolu s ostatními odpady a je nutné jej odevzdat do sběrných míst ke zpracování, sběru, recyklaci a likvidaci.

Symbol platí pro země, které se řídí předpisy o elektronickém odpadu, např. "Směrnice Evropského parlamentu a Rady 2012/19/EU o odpadních elektrických a elektronických zařízeních". Tyto předpisy stanovují rámcové podmínky, které platí v jednotlivých zemích pro vrácení a recyklaci odpadních elektrických zařízení.

Jelikož elektronická zařízení mohou obsahovat nebezpečné látky, je nutné je uvědoměle recyklovat, aby se minimalizovaly škody na životním prostředí a nebezpečí pro lidské zdraví. Recyklace kromě toho přispívá elektronického odpadu k ochraně přírodních zdrojů.

Pro další informace o ekologické likvidaci odpadních elektrických a elektronických zařízení se obraťte na příslušné úřady v dané zemi, na firmy zabývající se likvidací odpadů nebo na prodejce, od kterého jste výrobek zakoupili.

Další informace naleznete zde:

[www.bosch-homecomfortgroup.com/de/unternehmen/rechtliche-themen/weee/](http://www.bosch-homecomfortgroup.com/de/unternehmen/rechtliche-themen/weee/)

#### Baterie

Baterie je zakázáno likvidovat s domovním odpadem. Vybité baterie je nutné likvidovat v místních sběrnách.

#### Chladivo R32



Zařízení obsahuje fluorovaný skleníkový plyn R32 (potenciál globálního oteplování 675<sup>1)</sup>) s nízkou hořlavostí a nízkou toxicitou (A2L nebo A2).

Obsažené množství je uvedeno na typovém štítku venkovní jednotky.

Chladiva jsou nebezpečím pro životní prostředí a je nutné je shromažďovat a likvidovat odděleně.

## 7 Informace o ochraně osobních údajů



My, společnost **Bosch Termotechnika s.r.o., Průmyslová 372/1, 108 00 Praha - Štěrboboholy, Česká republika**, zpracováváme informace o výrobcích a pokyny k montáži, technické údaje a údaje o připojení, údaje o komunikaci, registraci výrobků a o historii klientů za účelem zajištění funkcí výrobků (čl.

6, odst. 1, písmeno b nařízení GDPR), abychom mohli plnit svou povinnost dohledu nad výrobky a zajišťovat bezpečnost výrobků (čl. 6, odst. 1, písmeno f nařízení GDPR) s cílem ochránit naše práva ve spojitosti s otázkami záruky a registrace výrobků (čl. 6, odst. 1, písmeno f GDPR) a abychom mohli analyzovat distribuci našich výrobků a poskytovat přizpůsobené informace a nabídky související s výrobky (čl. 6, odst. 1, písmeno f nařízení GDPR). V rámci poskytování služeb, jako jsou prodejní a marketingové služby, správa smluvních vztahů, evidence plateb, programování, hostování dat a služby linky hotline, můžeme pověřit zpracováním externí poskytovatele služeb a/nebo přidružené subjekty společnosti Bosch a přenést data k nim. V některých případech, ale pouze je-li zajištěna adekvátní ochrana údajů, mohou být osobní údaje předávány i příjemcům mimo Evropský hospodářský prostor. Další informace poskytujeme na vyžádání. Našeho pověřence pro ochranu osobních údajů můžete kontaktovat na následující adrese: Data Protection Officer, Information Security and Privacy (C/ISP), Robert Bosch GmbH, Postfach 30 02 20, 70442 Stuttgart, NĚMECKO.

Máte právo kdykoli vznést námitku vůči zpracování vašich osobních údajů, jehož základem je čl. 6 odst. 1 písmeno f nařízení GDPR, na

1) na základě dodatku I Nařízení (EU) č. 517/2014 Evropského parlamentu a Rady ze dne 16. dubna 2014.

základě důvodů souvisejících s vaší konkrétní situací nebo v případech, kdy se zpracovávají osobní údaje pro účely přímého marketingu. Chcete-li uplatnit svá práva, kontaktujte nás na adrese **DPO@bosch.com**. Další informace najdete pomocí QR kódu.

## Inhaltsverzeichnis

<b>1</b>	<b>Symbolerklärung und Sicherheitshinweise</b>	<b>22</b>
1.1	Symbolerklärung	22
1.2	Allgemeine Sicherheitshinweise	22
1.3	Hinweise zu dieser Anleitung	23
<b>2</b>	<b>Angaben zum Produkt</b>	<b>23</b>
2.1	Konformitätserklärung	23
2.2	Technische Daten Fernbedienung	23
2.3	Verwendung mit Multisplit-Klimagerät	23
2.4	Technische Daten IP-Gateway	23
<b>3</b>	<b>Bedienung</b>	<b>24</b>
3.1	Übersicht Inneneinheit	24
3.2	Übersicht Fernbedienung	24
3.3	Verwendung der Fernbedienung	25
3.4	Konnektivität	25
3.4.1	Konnektivität	25
3.4.2	Matter-Kompatibilität	26
3.5	Hauptbetriebsart einstellen	26
3.6	Timer einstellen	26
3.7	Primäre Betriebsfunktionen	27
3.7.1	Energiesparfunktion	27
3.7.2	Schwenkfunktion einstellen	27
3.7.3	Schnellabkühlen/Schnellaufheizen	27
3.7.4	Silent Mode	27
3.7.5	Nachtbetrieb	27
3.7.6	Kindersicherung	27
3.7.7	Frostschutzfunktion (8 °C Heating)	28
3.7.8	Weitere Funktionen	28
<b>4</b>	<b>Störungsbehebung</b>	<b>29</b>
4.1	Störungen mit Anzeige (Self diagnosis function)	29
4.2	Störungen ohne Anzeige	29
<b>5</b>	<b>Wartung</b>	<b>30</b>
5.1	Batterien wechseln	30
5.2	Reinigung des Geräts und der Fernbedienung	30
5.3	Luftfilter reinigen	30
5.4	Längere Außerbetriebnahme	30
5.5	Manueller Betrieb	30
<b>6</b>	<b>Umweltschutz und Entsorgung</b>	<b>30</b>
<b>7</b>	<b>Datenschutzhinweise</b>	<b>31</b>

## 1 Symbolerklärung und Sicherheitshinweise

### 1.1 Symbolerklärung

#### Warnhinweise

In Warnhinweisen kennzeichnen Signalwörter die Art und Schwere der Folgen, falls die Maßnahmen zur Abwendung der Gefahr nicht befolgt werden.

Folgende Signalwörter sind definiert und können im vorliegenden Dokument verwendet sein:



**GEFAHR** bedeutet, dass schwere bis lebensgefährliche Personenschäden auftreten werden.



**WARNUNG** bedeutet, dass schwere bis lebensgefährliche Personenschäden auftreten können.



**VORSICHT** bedeutet, dass leichte bis mittelschwere Personenschäden auftreten können.

#### HINWEIS

**HINWEIS** bedeutet, dass Sachschäden auftreten können.

#### Wichtige Informationen



Wichtige Informationen ohne Gefahren für Menschen oder Sachen werden mit dem gezeigten Info-Symbol gekennzeichnet.

Symbol	Bedeutung
	Warnung vor entflammenden Stoffen: Das Kältemittel R32 in diesem Produkt ist ein Gas mit geringer Brennbarkeit und geringer Giftigkeit (A2L oder A2).
	Während Installations- und Wartungsarbeiten Schutzhandschuhe tragen.
	Die Wartung sollte von einer qualifizierten Person unter Beachtung der Anweisungen in der Wartungsanleitung durchgeführt werden.
	Beim Betrieb die Anweisungen der Bedienungsanleitung beachten.

Tab. 1

### 1.2 Allgemeine Sicherheitshinweise

#### Hinweise für die Zielgruppe

Diese Bedienungsanleitung richtet sich an die Betreiber der Klimaanlage. Die Anweisungen in allen anlagenrelevanten Anleitungen müssen eingehalten werden. Bei Nichtbeachten können Sachschäden und Personenschäden bis hin zur Lebensgefahr entstehen.

- ▶ Bedienungsanleitungen aller Anlagenbestandteile vor der Bedienung lesen und aufbewahren.
- ▶ Sicherheits- und Warnhinweise beachten.

**⚠ Bestimmungsgemäße Verwendung**

Die Inneneinheit ist bestimmt für die Installation innerhalb des Gebäudes mit Anschluss an eine Außeneinheit und weitere Systemkomponenten, z. B. Regelungen.

Die Außeneinheit ist bestimmt für die Installation außerhalb des Gebäudes mit Anschluss an eine oder mehrere Inneneinheiten und weitere Systemkomponenten, z. B. Regelungen.

Die Klimaanlage ist nur für den gewerblichen/privaten Gebrauch bestimmt, wo Temperaturabweichungen von eingestellten Sollwerten nicht zu Schäden an Lebewesen oder Materialien führen. Die Klimaanlage ist nicht geeignet, um die gewünschte absolute Luftfeuchte exakt einzustellen und zu halten.

Jede andere Verwendung ist nicht bestimmungsgemäß. Unsachgemäßer Gebrauch und daraus resultierende Schäden sind von der Haftung ausgeschlossen.

Zur Installation an besonderen Orten (Tiefgarage, Technikräume, Balkon oder an beliebigen halb offenen Flächen):

- ▶ Beachten Sie zunächst die Anforderungen an den Installationsort in der technischen Dokumentation.

**⚠ Allgemeine Gefahren durch das Kältemittel**

- ▶ Dieses Gerät ist mit Kältemittel gefüllt. Kältemittelgas kann bei Kontakt mit Feuer giftige Gase bilden.
- ▶ Anlage regelmäßig durch einen zugelassenen Fachbetrieb inspizieren und warten lassen.
- ▶ Wenn Verdacht auf austretendes Kältemittel besteht, den Raum gründlich lüften und zugelassenen Fachbetrieb benachrichtigen.

**⚠ Umbau und Reparaturen**

Unsachgemäße Veränderungen an der Klimaanlage können zu Personenschäden und/oder Sachschäden führen.

- ▶ Arbeiten nur von einem zugelassenen Fachbetrieb ausführen lassen.
- ▶ Keine Änderungen an Außeneinheit, Inneneinheit oder an anderen Teilen der Klimaanlage vornehmen.
- ▶ Vor sämtlichen Wartungsarbeiten die Klimaanlage von der Stromversorgung trennen.

**⚠ Hinweise zum Umgang mit der Anlage**

Die falsche Verwendung der Klimaanlage kann Ihre Gesundheit beeinträchtigen.

- ▶ Den Körper nicht für längere Zeit direkt dem Luftstrom aussetzen.
- ▶ Für Säuglinge, Kinder, ältere Menschen, bettlägerige oder behinderte Menschen sicherstellen, dass die Raumtemperatur für die im Raum befindlichen Personen geeignet ist.
- ▶ Niemals Gegenstände in das Gerät einführen, Sie könnten sich verletzen.

Der falsche Umgang mit dem Gerät kann zu Verminderung der Leistung bis hin zu Geräte- und Personenschaden führen.

- ▶ Die Lufteintritte und Luftaustritte der Geräte nicht blockieren.
- ▶ Türen und Fenster während des Betriebs schließen.
- ▶ Die Inneneinheit vor Wassereintritt schützen.
- ▶ Das Montagegestell der Außeneinheit regelmäßig auf Verschleiß und festen Sitz überprüfen.
- ▶ Kein Gewicht auf die Außeneinheit ausüben, z. B. durch Gegenstände oder Personen.
- ▶ Staub, Dämpfe und Feuchtigkeit im Aufstellraum der Inneneinheit minimal halten.
- ▶ Keine leicht entflammaren Gase in der Nähe der Geräte verwenden, z. B. aus Sprühdosen.
- ▶ Wenn irgendetwas mit dem Klimagerät nicht in Ordnung scheint (z. B. verbrannter Geruch, defektes Kabel), den Betrieb sofort stoppen und die Stromversorgung trennen.

**⚠ Sicherheit elektrischer Geräte für den Hausgebrauch und ähnliche Zwecke**

Zur Vermeidung von Gefährdungen durch elektrische Geräte gelten entsprechend EN 60335-1 folgende Vorgaben:

„Dieses Gerät kann von Kindern ab 8 Jahren und darüber sowie von Personen mit verringerten physischen, sensorischen oder mentalen Fähigkeiten oder Mangel an Erfahrung und Wissen benutzt werden, wenn sie beaufsichtigt oder bezüglich des sicheren Gebrauchs des Gerätes unterwiesen wurden und die daraus resultierenden Gefahren verstehen. Kinder dürfen nicht mit dem Gerät spielen. Reinigung und Benutzer-Wartung dürfen nicht von Kindern ohne Beaufsichtigung durchgeführt werden.“

„Wenn die Netzanschlussleitung beschädigt wird, muss sie durch den Hersteller oder seinen Kundendienst oder eine ähnlich qualifizierte Person ersetzt werden, um Gefährdungen zu vermeiden.“

**1.3 Hinweise zu dieser Anleitung**

Abbildungen finden Sie gesammelt am Ende dieser Anleitung. Der Text enthält Verweise auf die Abbildungen.

Die Produkte können modellabhängig von der Darstellung in dieser Anleitung abweichen.

**2 Angaben zum Produkt**

**2.1 Konformitätserklärung**

Dieses Produkt entspricht in Konstruktion und Betriebsverhalten den europäischen und nationalen Anforderungen.

 Mit der CE-Kennzeichnung wird die Konformität des Produkts mit allen anzuwendenden EU-Rechtsvorschriften erklärt, die das Anbringen dieser Kennzeichnung vorsehen.

Der vollständige Text der Konformitätserklärung ist im Internet verfügbar: [www.bosch-homecomfort.de](http://www.bosch-homecomfort.de).

**2.2 Technische Daten Fernbedienung**

Spannungsversorgung	2 AAA Batterien
Signalreichweite	8 m
zulässige Umgebungstemperatur	-5 °C ... 60 °C

Tab. 2

**2.3 Verwendung mit Multisplit-Klimagerät**

Die Inneneinheit kann in einer Anlage mit einem Multisplit-Klimagerät verwendet werden. In diesem Fall sind die folgenden Funktionen deaktiviert:

- Energiesparfunktionen **Save+** und **Leistungssteuerung**
- Selbstreinigung (iClean 56°C)
- Leisemodus (Silent Mode)
- Manueller Betrieb
- Kältemittelleckerkennung
- Automatischer Energiesparbetrieb im Standby-Betrieb (1 W standby)

**2.4 Technische Daten IP-Gateway**

	Einheit	Wert
B	V <sub>DC</sub>	5
P <sub>max</sub>	W	2,5
f (RF)	GHz	2.4 (802.11 b/g/n) (P=max. + 20 dBm)
T <sub>Umg</sub>	°C	-20 ... 50

	Einheit	Wert
BUS	-	UART
Schutzart	-	IP40

Tab. 3

### 3 Bedienung

#### 3.1 Übersicht Inneneinheit

Legende zu Abb. 1:

- [1] Display
- [2] Frontabdeckung
- [3] Lufteintrittsgitter
- [4] Luftfilter
- [5] Taste für manuellen Betrieb
- [6] Bewegungssensor (Human sensor)
- [7] Luftleitblech

#### Display der Inneneinheit



Das Display der Inneneinheit bleibt aus, es leuchtet nur für 15 Sekunden kurz auf, wenn die Fernbedienung benutzt wird. Dies ist eine Energiesparfunktion.



Symbol	Erklärung
<b>Zahl</b>	Temperaturanzeige, Betriebsfunktionen und Fehlercodes
	WLAN Verbindung aktiv
	Wird bei manchen Funktionen angezeigt, wenn diese eingeschaltet werden. Zeigt bei ausgeschalteter Inneneinheit an, dass der Einschalt-Timer aktiv ist.
<b>OF</b>	Wird bei manchen Funktionen angezeigt, wenn diese ausgeschaltet werden.
<b>dF</b>	Automatische Abtauung aktiv
<b>FP</b>	Frostschutz aktiv: Die Inneneinheit hält die Raumtemperatur auf mindestens 8 °C.
<b>CL</b>	Selbstreinigungsfunktion ist aktiv (iClean 56°C)

Tab. 4 Symbole auf dem Display der Inneneinheit

#### 3.2 Übersicht Fernbedienung

##### Tasten der Fernbedienung

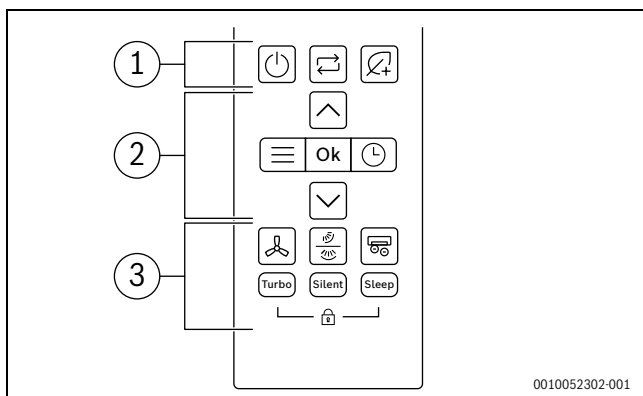

Pos.	Taste	Funktion
1		Ein-/ausschalten.
		Einstellen der Betriebsart
		Save+
2		Menü
	<b>OK</b>	Auswahl bestätigen
		Timer einstellen
		Temperatur erhöhen
		Temperatur verringern
		Ventilatorstufe
3		Senkrecht/Waagrecht Schwenken
		Erweiterter Ionisator
	<b>Turbo</b>	Turbobetrieb
	<b>Geräuscharmer Betrieb</b>	Geräuscharmer Betrieb
	<b>Nacht</b>	Nachtbetrieb
		Kindersicherung

Tab. 5 Tasten der Fernbedienung

##### Anzeige Fernbedienung

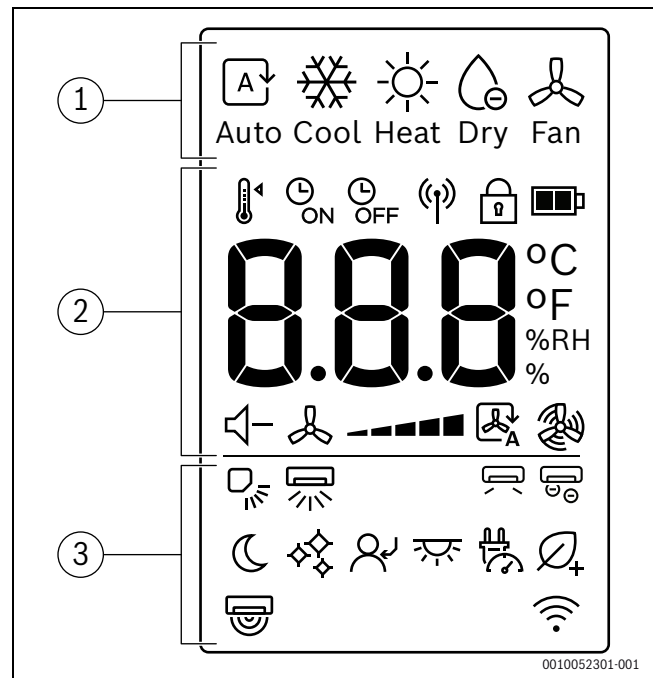

Pos.	Symbol	Erklärung
1		Betriebsart: Automatikbetrieb
		Betriebsart: Kühlbetrieb
		Betriebsart: Heizbetrieb
		Betriebsart: Entfeuchtungsbetrieb
		Betriebsart: Gebläsebetrieb



Pos.	Symbol	Erklärung
2		Temperatur einstellen
		Timer EIN
		Timer AUS
		Signalübertragung
		Kindersicherung
		Batteriestand
		Werteanzeige: zeigt die eingestellte Temperatur, die relative Luftfeuchtigkeit in Prozent und den Timer an.
		Geräuscharmer Betrieb
		Ventilatorstufe
		Gebläse Automatikbetrieb
		Gebläse Turbobetrieb
	3	
		Horizontales Schwenken - Automatik
		Indirekte Brise
		Erweiterter Ionisator
		Nachtbetrieb
		iClean 56°C
		Mir-Folgen-Funktion
		LED Display und Alarmsummer ein/aus
		Leistungssteuerung
		Save+
		Anwesenheitssensor
		Anzeige der drahtlosen Steuerungsfunktion

Tab. 6 Symbole im Display der Fernbedienung

### 3.3 Verwendung der Fernbedienung

Die Signalreichweite beträgt 8m. Im Weg stehende Objekte oder die Verwendung bestimmter Leuchtstofflampen im selben Raum kann die Übertragung des Signals beeinflussen.

- ▶ Fernbedienung auf das Signalempfangsfenster des Geräts richten und die gewünschte Taste drücken.

#### HINWEIS

Die einwandfreie Funktion der Fernbedienung kann dauerhaft beeinträchtigt werden.

- ▶ Fernbedienung nicht dem direktem Sonnenlicht aussetzen.
- ▶ Fernbedienung nicht in der Nähe einer Heizung liegen lassen.
- ▶ Fernbedienung vor Feuchtigkeit und Stößen schützen.

### 3.4 Konnektivität

#### 3.4.1 Konnektivität

Steuern Sie die wichtigsten Funktionen mit der Bosch HomeCom Easy App ganz einfach über Ihr Mobilgerät.



#### WARNUNG

#### Unsachgemäße Verwendung!

Es ist dem Benutzer strengstens untersagt, das Produkt zu öffnen und zu manipulieren, außer für die in diesem Kapitel gestatteten Handlungen. Unsachgemäße Verwendung kann zu einer Gefahr für den Hauseigentümer und das Produkt selbst führen!

### Technische Voraussetzungen

<b>Betriebssystem</b>	<ul style="list-style-type: none"> <li>• Android</li> <li>• IOS</li> </ul>
<b>Router</b>	Handelsüblicher Router mit 2.4 GHz Signal
<b>WLAN-Standard</b>	IEEE 802.11b/g/n

Tab. 7 Technische Voraussetzungen

### Herunterladen der App

Die App kann im Apple App Store für iOS und im Google Play Store für Android heruntergeladen werden. Stellen Sie sicher, dass immer die neueste Version auf Ihrem Mobilgerät installiert ist, um von Funktions- und Sicherheitsupdates zu profitieren.

- ▶ Zum Herunterladen und Installieren der App den QR-Code scannen.
- ▶ Richten Sie Ihr Konto ein.
- ▶ Achten Sie darauf, die Nutzungsbedingungen zu akzeptieren.



Bild 1

### Koppeln (Pairing)

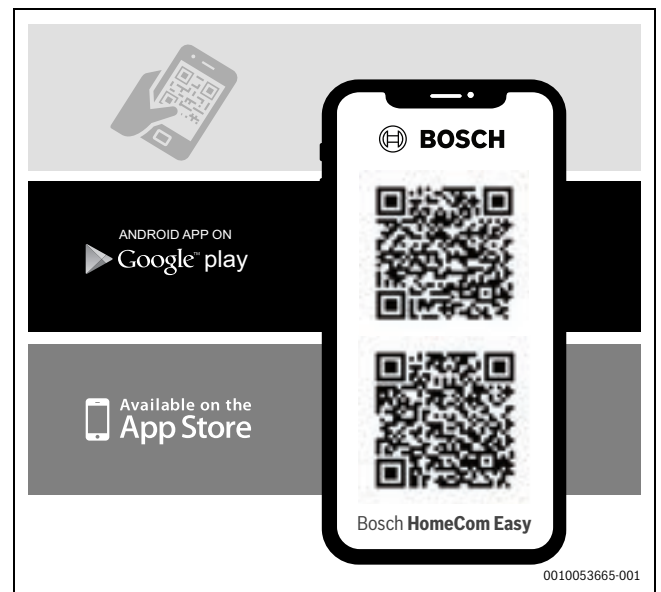

Die WLAN-Signalstärke reicht zum Aufbau einer Verbindung mit dem Internet aus. Bei zu schwachem Signal:

- ▶ Einen WLAN-Repeater verwenden.
- ▶ Inneneinheit einschalten.
- ▶ App öffnen und die beschriebenen Schritte durchführen.
- ▶ QR-Code scannen, um das Produkt zu koppeln.



Bild 2 HomeCom Easy

### 3.4.2 Matter-Kompatibilität

Dieses Klimagerät ist mit dem Matter-Protokoll kompatibel und gewährleistet eine nahtlose Integration mit Alexa, Google Assistance, Apple Home oder anderen Matter-fähigen Geräten, um die Interoperabilität und die Konnektivität mit Ihrem Smart Home-Ökosystem zu verbessern.

Zu den unterstützten Funktionen gehören:

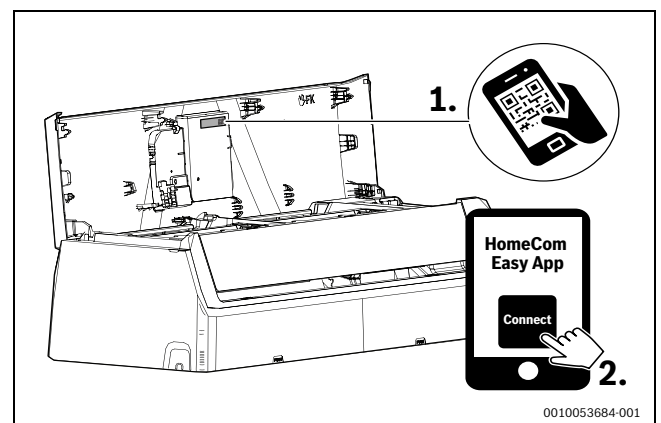
- ▶ Gerät ein-/ausschalten
- ▶ Betriebsart einstellen (Kühlen, Heizen, Trocknen, Gebläse, Automatik)
- ▶ Raumtemperatur überwachen
- ▶ Raum-Solltemperatur
- ▶ Solldrehzahl des Gebläses



Die verfügbaren Funktionen können je nach Typ Ihres Matter-fähigen Geräts variieren.

Spezifische Anweisungen für den Anschluss und die Verwendung anderer Matter-kompatibler Geräte finden Sie in den jeweiligen Benutzerhandbüchern oder in der mit diesen Geräten gelieferten Dokumentation.

## 3.5 Hauptbetriebsart einstellen

### Ein-/Ausschalten des Geräts

- ▶ Taste  drücken, um das Gerät ein- oder auszuschalten:  
Das Gerät startet in der eingestellten Betriebsart.





Auch im ausgeschalteten Zustand können Einstellungen vorgenommen werden. Das Gerät speichert die Einstellungen, auch bei Stromausfall.



Nach dem Ausschalten bleibt das Gerät im Standby-Betrieb. Die intelligente Ein-/Ausschalt-Technologie ermöglicht einen automatischen Energiesparbetrieb im Standby-Betrieb (1 W standby).

### Automatikbetrieb





Im Automatikbetrieb schaltet das Gerät automatisch zwischen Heiz- und Kühlbetrieb um, um die gewünschte Temperatur zu halten.

- ▶ Taste  so oft drücken, bis  im Display erscheint.
- ▶ Gewünschte Temperatur mit den Tasten  und  einstellen.





Im Automatikbetrieb kann die Ventilatorstufe nicht eingestellt werden.

### Kühlbetrieb

- ▶ Taste  so oft drücken, bis  im Display erscheint.
- ▶ Gewünschte Temperatur mit den Tasten  und  einstellen.
- ▶ Taste  so oft drücken, bis die gewünschte Lüftergeschwindigkeit erreicht ist.





### Gebläsebetrieb

- ▶ Taste  so oft drücken, bis  im Display erscheint.
- ▶ Taste  drücken, bis die gewünschte Ventilatorstufe erreicht ist.





Im Gebläsebetrieb kann die Temperatur nicht eingestellt oder angezeigt werden.

### Entfeuchtungsbetrieb

- ▶ Taste  so oft drücken, bis  im Display erscheint.
- ▶ Gewünschte Temperatur mit den Tasten  und  einstellen.

Feuchtigkeitsprozentsatz einstellen, um die gewünschte Mindestfeuchtigkeit im Entfeuchtungsbetrieb aufrechtzuerhalten:





- ▶ Taste  so oft drücken, bis im Display **% RH** erscheint.
- ▶ Die Auswahl mit der Taste **OK** bestätigen.
- ▶ Die Tasten  und  drücken, bis die gewünschte relative Luftfeuchtigkeit in Prozent angezeigt wird. Der Einstellbereich beträgt 35 % - 85 % in 5 %-Schritten.  
Die eingestellte Luftfeuchtigkeit wird auf dem Display der Fernbedienung angezeigt.



Diese Funktion ist nicht dazu gedacht, die Luftfeuchtigkeit zu erhöhen. Sie ist speziell für die Entfeuchtung vorgesehen.

Im Entfeuchtungsbetrieb kann die Gebläsedrehzahl nicht eingestellt oder angezeigt werden.

### Heizbetrieb

- ▶ Taste  so oft drücken, bis  im Display erscheint.
- ▶ Gewünschte Temperatur mit den Tasten  und  einstellen.
- ▶ Taste  drücken, bis die gewünschte Ventilatorstufe erreicht ist.







Bei sehr tiefen Außentemperaturen reicht die Heizleistung der Klimaanlage ggf. nicht aus. Wir empfehlen weitere Wärmeerzeuger hinzuschalten.





## 3.6 Timer einstellen

Einschalt- und Ausschalt-Timer können von 0 bis 24 Stunden eingestellt werden, für die ersten 10 Stunden mit Schrittweite 30 Minuten, danach mit Schrittweite 1 Stunde. Durch das Einstellen von 0 Stunden bricht der Timer ab.

### Einschalt-Timer einstellen

- ▶ Taste  so oft drücken, bis das Symbol  erscheint.
- ▶ Taste  oder  drücken, um die gewünschte Zeit einzustellen.  
Nach kurzer Zeit wird die Einstellung übernommen.

### Ausschalt-Timer einstellen

- ▶ Taste  so oft drücken, bis das Symbol  erscheint.
- ▶ Taste  oder  drücken, um die gewünschte Zeit einzustellen.  
Nach kurzer Zeit wird die Einstellung übernommen.

### Timer abbrechen

- ▶ Mit Taste  den entsprechenden Timer wählen.
- ▶ 0.0 Stunden einstellen.  
Nach kurzer Zeit bricht der Timer ab.

### Timer kombinieren

Die beiden Timer können gleichzeitig eingestellt werden. Jeder Timer kann so programmiert werden, dass er vor dem anderen aktiviert wird.

- ▶ Einschalt- und Ausschalt-Timer einstellen.  
Die Einstellungen werden automatisch kombiniert.

Aktuelle Uhrzeit	13:00 Uhr
Einstellung Einschalt-Timer	4,0 h
Einstellung Ausschalt-Timer	8,5 h
Einschaltzeit	17:00 Uhr
Ausschaltzeit	21:30 Uhr

Tab. 8 Beispiel



Ein- und Ausschalt-Timer können nicht dazu programmiert werden, das Gerät mit unterschiedlichen Temperaturen oder mit anderen Einstellungen zu betreiben.



### 3.7 Primäre Betriebsfunktionen

#### 3.7.1 Energiesparfunktion

Das Gerät bietet folgende Energiesparfunktionen zur Auswahl:

##### Save+

Das Gerät reduziert automatisch den Energieverbrauch und hält gleichzeitig die gewünschte Raumtemperatur aufrecht.

- ▶ Um diese Funktion zu aktivieren, die Taste  drücken.  
Die Fernbedienung zeigt das Symbol .



Die Funktion **Save+** kann nur im Kühl- und Heizbetrieb gewählt werden. Wird die Taste  gedrückt, wird der **Save+-Vorgang** beendet.

#### 3.7.2 Schwenkfunktion einstellen



##### HINWEIS

Wenn die Luftstromlamelle während des Kühlbetriebs über einen längeren Zeitraum in der untersten Position verbleibt, kann sich Kondensat bilden. Das händische Verstellen der Luftstromlamelle kann zu Störungen führen.

- ▶ Zum Verstellen der Luftstromlamelle nur die Fernbedienung verwenden.

Die Schwenkfunktion kann in vertikaler oder horizontaler Position aktiviert werden (→ 2).

##### Automatisches vertikales Schwenken (auf/ab)

- ▶ Taste  drücken.  
Die Fernbedienung zeigt das Symbol .

Zum Abbrechen des automatischen vertikalen Schwenkens:



- ▶ Taste  erneut drücken.

##### Luftstromlamelle manuell schwenken (auf/ab)

- ▶ Taste  so oft drücken, bis die gewünschte Position eingestellt ist.  
Die Einstellung wechselt in folgender Reihenfolge:



##### Automatisches horizontales Schwenken (links/rechts)

- ▶ Taste  2 Sekunden gedrückt halten, um das automatische horizontale Schwenken zu aktivieren.  
Die Fernbedienung zeigt das Symbol .

Zum Abbrechen des automatischen horizontalen Schwenkens:



- ▶ Taste  erneut 2 Sekunden lang drücken.



Beim Einschalten des Geräts wird die Luftstromlamelle automatisch wieder in die vorherigen Winkelstellung gebracht.

##### Advanced Ionizer (Frischluftfunktion)

Ist diese Funktion ausgewählt, wird ein internes Bauteil des Innengeräts aktiviert und die freigesetzten Ionen werden im Raum verteilt, um Luftschadstoffe wie Schimmel, Viren und Allergene zu bekämpfen und die Raumluftqualität zu verbessern.

- ▶ Um diese Funktion zu aktivieren, die Taste  drücken.  
Die Fernbedienung zeigt das Symbol .

Beenden der Funktion:

- ▶ Taste  erneut drücken.

#### 3.7.3 Schnellabkühlen/Schnellaufheizen

Beim Schnellabkühlen/Schnellaufheizen arbeitet die Einheit 30 Minuten lang mit maximaler Leistung, um den Raum schnell aufzuheizen oder abzukühlen.

- ▶ Schnellabkühlen: Kühlbetrieb einschalten und die Taste **Turbo** drücken.
- ▶ Schnellaufheizen: Heizbetrieb einschalten und die Taste **Turbo** drücken.  
Die Fernbedienung zeigt das Symbol .

Beenden der Funktion:

- ▶ Taste **Turbo** erneut drücken.  
Das Symbol  auf der Fernbedienung verschwindet.



Die Funktion ist nur im Kühl- und Heizbetrieb verfügbar.

#### 3.7.4 Silent Mode

Diese Funktion verringert die Geräusche der Innen- und Außeneinheit während des Betriebs. Sie ist besonders dann vorteilhaft, wenn Sie nachts auf die Nachbarn Rücksicht nehmen müssen.

- ▶ Um diese Funktion zu aktivieren, die Taste **Geräuscharmer Betrieb** drücken.  
Die Fernbedienung zeigt das Symbol .

Beenden der Funktion:

- ▶ Taste **Geräuscharmer Betrieb** erneut drücken.  
Das Symbol  auf der Fernbedienung verschwindet.



Die Gebläsedrehzahl der Inneneinheit wird auf die niedrigste Stufe reduziert. Wenn Sie eine höhere Gebläsedrehzahl für die Inneneinheit einstellen, wird die Funktion "Geräuscharmer Betrieb" deaktiviert.

Während die Einheit im geräuscharmen Betrieb läuft, kann aufgrund des Niederfrequenzbetriebs des Kompressors in der Außeneinheit die Kühl-/ Heizleistung eventuell nicht erreicht werden.

#### 3.7.5 Nachtbetrieb

Diese Funktion dient zum Einsparen von Energie in Ruhezeiten. Nach einer Stunde heizt oder kühlt das Gerät weniger stark. Dafür wird die eingestellte Temperatur um 1 °C verändert. Nach zwei Stunden wird die eingestellte Temperatur noch einmal um 1 °C verändert. Dann bleibt es bei der neuen Temperatur.

Um die Funktion zu aktivieren:

- ▶ Taste **Einschl.** drücken.  
Die Fernbedienung zeigt das Symbol .

Um die Funktion zu deaktivieren:

- ▶ Taste **Einschl.** erneut drücken oder nach 8 Stunden Betrieb im Nachtbetrieb.  
Das Symbol  auf der Fernbedienung verschwindet.



Die Funktion ist im Entfeuchtungsbetrieb und Gebläsebetrieb nicht verfügbar.

#### 3.7.6 Kindersicherung

Mit der Kindersicherung lassen sich die Tasten der Fernbedienung sperren.

Um die Funktion zu aktivieren:

- ▶ Taste **Turbo** und Taste **Einschl.** 5 Sekunden gleichzeitig drücken.  
Die Fernbedienung zeigt das Symbol .

Um die Funktion zu deaktivieren:



- ▶ Taste **Turbo** und Taste **Einschl.** 3 Sekunden gleichzeitig drücken.  
Das Symbol  auf der Fernbedienung verschwindet.

### 3.7.7 Frostschutzfunktion (8 °C Heating)

Der Frostschutz kann aktiviert werden, um die Raumtemperatur bei mindestens 8 °C zu halten.

- ▶ Im Heizbetrieb stellen Sie die Temperatur auf 16 °C ein.
- ▶ Taste **∨** 2x innerhalb 1 Sekunde drücken.  
Das Gerät bleibt aus, bis die Temperatur unter 8 °C sinkt.









Beenden der Funktion:

- ▶ Taste  oder Taste  oder irgendeine andere Taste drücken.



Ist die Frostschutzfunktion aktiv, erscheint **Fp** auf dem Display der Inneneinheit.

### 3.7.8 Weitere Funktionen



- ▶ Taste  drücken.
- ▶ Um die Funktion auszuwählen, mehrmals die Taste  oder die Tasten **∧**, **∨** drücken.
  -  = LED EIN/AUS-Funktion
  -  = Funktion Leistungssteuerung
  -  = Human sensor-Funktion
  -  = Wind avoid me (Indirekter Luftstrom)
  -  = iClean 56°C
  -  = Mir-Folgen-Funktion
  -  = Drahtlose Steuerungsfunktion
- ▶ Die Auswahl mit der Taste **OK** bestätigen.

Beenden der Funktion:

- ▶ Die Schritte von oben wiederholen.

### Display und Alarmsummer umschalten (Mute Mode)

Zum Ein- und Ausschalten des Displays der Inneneinheit und des Alarmsummers:

- ▶ Mehrmals die Taste  oder die Tasten **∧**, **∨** drücken, bis das Symbol  angezeigt wird.
- ▶ Die Auswahl mit der Taste **OK** bestätigen.

Zum Anzeigen der aktuellen Raumtemperatur:

- ▶ Taste **Geräuscharmer Betrieb** drücken und 5 Sekunden halten.

Zum Anzeigen der eingestellten Temperatur:



- ▶ Taste **Geräuscharmer Betrieb** noch einmal drücken und 5 Sekunden gedrückt halten.

### Leistungssteuerung

Folgende Einstellungsmöglichkeiten stehen zur Verfügung. Um den Energieverbrauch des Geräts zu senken, können zwei Optionen zur Leistungssteuerung ausgewählt werden:

- **Leistungskontrolle** (100 %): Normalbetrieb (Leistungskontrolfunktion beenden)
- **Leistungssteuerung** (75 %): Stromverbrauch um 25 % senken
- **Leistungssteuerung** (50 %): Stromverbrauch um 50 % senken

Um die gewünschte Leistungssteuerungsoption auszuwählen:

- ▶ Mehrmals die Taste  oder die Tasten **∧**, **∨** drücken, bis  angezeigt wird.
- ▶ Die Auswahl mit der Taste **OK** bestätigen.
- ▶ Die Tasten **∧** und **∨** drücken und die gewünschte Leistungsstufe (100 %, 75 %, 50 %) wählen.
- ▶ Die Auswahl mit der Taste **OK** bestätigen.





Die Funktion **Leistungssteuerung** kann nur im Kühlbetrieb gewählt werden.

### Funktion Bewegungssensor (Personensensor)

Die Inneneinheit verfügt über einen Bewegungssensor, der sich auf der Rückseite der Frontabdeckung befindet. Der Sensor erkennt bewegte Objekte in einem Raum, um menschliche Aktivitäten festzustellen.

Wenn der Sensor 30 Minuten lang keine Bewegung im Raum erkennt, fährt die Klimaanlage die Leistung herunter. Wenn im Raum eine Bewegung erkannt wird, wird die Leistung wieder auf Normalbetrieb hochgefahren.

Der Anwesenheitssensor (→ 3, [2]) erkennt innerhalb eines 6-Meter-Bereichs [B], mit einem 1-Meter-Bereich ohne Erkennung [A] und einem 5-Meter-Bereich mit Erkennung [1]. Er hat auch einen Erfassungswinkel von 2,5 m von der Mitte der Klimaanlage zu den Seiten (Schwenkfunktion) (→ 4).



- ▶ Mehrmals die Taste  oder die Tasten **∧**, **∨** drücken, bis das Symbol  angezeigt wird.
- ▶ Die Auswahl mit der Taste **OK** bestätigen.



Kehrroboter, Schwenkventilatoren, vom Wind bewegte Pflanzen und Vorhänge usw. werden alle als menschliche Aktivitäten identifiziert, die zu einem Ausfall der Energiesparfunktionen bei Abwesenheit von Personen führen können.

### Wind avoid me (Indirekter Luftstrom)

Diese Funktion verhindert, dass der Luftstrom direkt auf den Körper gelenkt wird.



- ▶ Mehrmals die Taste  oder die Tasten **∧**, **∨** drücken, bis das Symbol  angezeigt wird.
- ▶ Die Auswahl mit der Taste **OK** bestätigen.



Die Funktion ist nur im Kühl-, Entfeuchtungs- und Gebläsebetrieb verfügbar.

### iClean 56°C

Das Gerät verfügt über eine Funktion zur Selbstreinigung des Wärmetauschers der Inneneinheit. Die Selbstreinigungsfunktion beseitigt Staub, Schimmel und Fett, die zu unangenehmen Gerüchen führen können. Dies funktioniert so, dass Kondensat automatisch gefroren, der Frost schnell aufgetaut und anschließend der Wärmetauschers mit heißer Luft getrocknet wird, wodurch diese Verunreinigungen effektiv beseitigt werden.



- ▶ Mehrmals die Taste  oder die Tasten **∧**, **∨** drücken, bis das Symbol  angezeigt wird.
- ▶ Die Auswahl mit der Taste **OK** bestätigen.



Während der Selbstreinigung zeigt das Display der Inneneinheit **CL**. Nach 90 bis 120 Minuten endet die Selbstreinigung automatisch.

### Mir-Folgen-Funktion (Follow Me)

Diese Funktion aktiviert die Fernbedienung am aktuellen Standort zur Messung der Temperatur in 3 Minuten-Intervallen. Die Inneneinheit wird nun abhängig von diesen Messwerten gesteuert.

- ▶ Mehrmals die Taste  oder die Tasten **∧** und **∨** drücken, bis das Symbol  angezeigt wird.





- ▶ Die Auswahl mit der Taste **OK** bestätigen.



Die Funktion ist nur im Kühlbetrieb, Heizbetrieb und Automatikbetrieb verfügbar.

**Drahtlose Steuerungsfunktion** 

Diese Funktion dient zum Verbindungsaufbau über WLAN. Wenn das Gerät die Funktion nicht anzeigt:

- ▶ Mehrmals die Taste  oder die Tasten  und  drücken, bis  angezeigt wird.
- ▶ Die Auswahl mit der Taste **OK** bestätigen.

**4.2 Störungen ohne Anzeige**

Wenn während des Betriebs Störungen auftreten, die sich nicht beseitigen lassen:

- ▶ Kundendienst anrufen und Störung sowie Gerätedaten mitteilen.

**4 Störungsbehebung**

**4.1 Störungen mit Anzeige (Self diagnosis function)**

Wenn während des Betriebs eine Störung auftritt, blinken die LEDs über einen längeren Zeitraum oder das Display zeigt einen Störungs-Code (z. B. EH 02).

Wenn eine Störung länger als 10 Minuten auftritt:

- ▶ Spannungsversorgung für kurze Zeit unterbrechen und die Inneneinheit wieder einschalten.

Wenn sich eine Störung nicht beseitigen lässt:

- ▶ Kundendienst anrufen und Störungs-Code sowie Gerätedaten mitteilen.

Störung	Mögliche Ursache
Leistung der Inneneinheit ist zu schwach.	Temperatur zu hoch oder zu niedrig eingestellt.
	Luftfilter ist verschmutzt und muss gereinigt werden.
	Ungünstiger Umgebungseinfluss auf die Inneneinheit, z. B. wegen Hindernissen vor den Luftöffnungen der Geräte, wegen offenen Türen/Fenstern im Raum oder wegen starken Wärmequellen im Raum.
	Der geräuscharme Betrieb ist aktiviert und verhindert das Nutzen der vollen Leistung.
Inneneinheit schaltet nicht ein.	Die Inneneinheit hat einen Schutzmechanismus gegen Überlastung. Es kann 3 Minuten dauern, bis ein Neustart der Inneneinheit möglich ist.
	Die Batterien der Fernbedienung sind leer.
	Der Timer ist eingeschaltet.
Betriebsart wechselt von Kühlen oder Heizen zu Ventilatorbetrieb.	Die Inneneinheit ändert die Betriebsart, um die Bildung von Frost zu verhindern.
	Die eingestellte Temperatur ist vorläufig erreicht.
Inneneinheit erzeugt weißen Nebel.	In feuchten Regionen kann ein großer Temperaturunterschied zwischen Raumluft und klimatisierter Luft weißen Nebel verursachen.
Inneneinheit und Außeneinheit erzeugen weißen Nebel.	Wenn nach der automatischen Abtauung direkt der Heizbetrieb läuft, kann wegen der erhöhten Luftfeuchte weißer Nebel entstehen.
Inneneinheit und Außeneinheit machen Geräusche.	Ein rauschendes Geräusch in der Inneneinheit kann auftreten, wenn das Luftströmungsgitter seine Position zurücksetzt.
	Ein leises zischendes Geräusch während des Betriebs ist normal. Es wird durch das Fließen des Kältemittels verursacht.
	Ein quietschendes Geräusch kann auftreten, da sich die Metall- und Kunststoffteile des Geräts beim Heizen/Kühlen ausdehnen oder zusammenziehen.
	Die Außeneinheit macht während des Betriebs diverse weitere Geräusche, die normal sind.
Inneneinheit oder Außeneinheit stößt Staub aus.	Bei längeren Zeiträumen der Außerbetriebnahme kann sich Staub in den Geräten ansammeln, wenn diese nicht abgedeckt werden.
Schlechter Geruch während des Betriebs.	Es können schlechte Gerüche aus der Luft in die Geräte eindringen und weiterverbreitet werden.
	Der Luftfilter könnte verschimmelt sein und muss gereinigt werden.
Der Ventilator der Außeneinheit läuft nicht dauernd.	Für einen optimalen Betrieb wird der Ventilator unterschiedlich geregelt.
Der Betrieb ist unregelmäßig oder unvorhersehbar oder die Inneneinheit reagiert nicht.	Interferenzen von Mobilfunktürmen oder fremden Signalverstärkern können die Inneneinheit beeinflussen. ▶ Inneneinheit kurze Zeit von der Stromversorgung trennen und neu starten.
Luftleitblech oder Luftstromlamelle bewegt sich nicht richtig.	Luftleitblech oder Luftstromlamelle wurden mit der Hand verstellt oder nicht richtig montiert.
	▶ Inneneinheit ausschalten und prüfen, ob die Bauteile richtig eingerastet sind.
	▶ Inneneinheit einschalten.

Tab. 9

## 5 Wartung



### VORSICHT

#### Gefahr durch Stromschlag oder bewegte Teile

- ▶ Vor sämtlichen Wartungsarbeiten die Stromversorgung unterbrechen.
- ▶ Hier nicht aufgeführte Wartungsschritte nur durch einen zugelassenen Fachbetrieb durchführen lassen.

### 5.1 Batterien wechseln

Sie benötigen 2 Batterien der Größe AAA. Die Verwendung von wieder-aufladbaren Batterien wird nicht empfohlen.

- ▶ Batteriefachdeckel abnehmen (→ Bild 5).
- ▶ Neue Batterien einsetzen und auf die richtige Polarität achten.
- ▶ Batteriefachdeckel wieder anbringen.

### 5.2 Reinigung des Geräts und der Fernbedienung

#### HINWEIS

#### Geräteschaden durch unsachgemäße Reinigung!

- ▶ Nicht direkt mit Wasser bespritzen oder übergießen.
- ▶ Kein heißes Wasser, Scheuerpulver oder starke Lösungsmittel verwenden.
- ▶ Inneneinheit und Fernbedienung zur Reinigung mit einem weichen Tuch abwischen.
- ▶ Außeneinheit nur durch einen zugelassenen Fachbetrieb reinigen lassen.

### 5.3 Luftfilter reinigen

#### HINWEIS

Der Luftfilter kann sich im direkten Sonnenlicht verformen.

- ▶ Luftfilter nicht dem direkten Sonnenlicht aussetzen.

Die Luftfilter alle 2 Wochen reinigen sowie vor und nach längerer Außerbetriebnahme.

- ▶ Inneneinheit ausschalten.
- ▶ Obere Abdeckung der Inneneinheit nach oben klappen (→ Abb. 6, [1]).
- ▶ Luftgitter abnehmen und aus dem Gerät herausziehen (→ Abb. 6, [2]).
- ▶ Luftfilter aus den Gittern herausnehmen, falls solche installiert sind (→ Abb. 6, [3]).
- ▶ Die kleinen Luftfilter mit einem Handsauger reinigen.
- ▶ Den großen Luftfilter mit warmem Wasser und einem milden Reinigungsmittel auswaschen und im Schatten trocknen.
- ▶ Die kleinen Luftfilter und den großen Luftfilter wieder anbringen.

### 5.4 Längere Außerbetriebnahme

Vor längerer Außerbetriebnahme:

- ▶ Luftfilter reinigen.
- ▶ Selbstreinigung der Inneneinheit mit der Taste **Clean** aktivieren.
- ▶ Nach der Selbstreinigung den Ventilatorbetrieb einschalten, bis die Inneneinheit trocken ist.
- ▶ Inneneinheit ausschalten und von der Stromversorgung trennen.
- ▶ Batterien aus der Fernbedienung entfernen.
- ▶ Geräte vor Staub schützen.

## 5.5 Manueller Betrieb

#### HINWEIS

#### Geräteschaden durch unsachgemäßen Betrieb

Der manuelle Betrieb ist nicht für die dauerhafte Nutzung vorgesehen.

- ▶ Nur zu Testzwecken oder im Notfall verwenden.
- ▶ Nur für kurze Zeit verwenden.
- ▶ Inneneinheit ausschalten.
- ▶ Obere Abdeckung der Inneneinheit nach oben klappen.
- ▶ Auf der rechten Seite des Anzeigefeldes nach der Taste für die manuelle Steuerung suchen (→ 7).
- ▶ Mit einem dünnen Gegenstand die Taste für manuellen Steuerungsbetrieb drücken:
  - Einmal drücken: Automatikbetrieb wird erzwungen.
  - Zweimal drücken: Kühlbetrieb wird erzwungen.
  - Dreimal drücken: Inneneinheit wird ausgeschaltet.
- ▶ Um den normalen Betrieb wiederherzustellen, Fernbedienung verwenden.

## 6 Umweltschutz und Entsorgung

Der Umweltschutz ist ein Unternehmensgrundsatz der Bosch-Gruppe. Qualität der Produkte, Wirtschaftlichkeit und Umweltschutz sind für uns gleichrangige Ziele. Gesetze und Vorschriften zum Umweltschutz werden strikt eingehalten.

Zum Schutz der Umwelt setzen wir unter Berücksichtigung wirtschaftlicher Gesichtspunkte bestmögliche Technik und Materialien ein.

#### Verpackung

Bei der Verpackung sind wir an den länderspezifischen Verwertungssystemen beteiligt, die ein optimales Recycling gewährleisten.

Alle verwendeten Verpackungsmaterialien sind umweltverträglich und wiederverwertbar.

#### Altgerät

Altgeräte enthalten Wertstoffe, die wiederverwertet werden können. Die Baugruppen sind leicht zu trennen. Kunststoffe sind gekennzeichnet. Somit können die verschiedenen Baugruppen sortiert und wiederverwertet oder entsorgt werden.

#### Elektro- und Elektronik-Altgeräte



Dieses Symbol bedeutet, dass das Produkt nicht zusammen mit anderen Abfällen entsorgt werden darf, sondern zur Behandlung, Sammlung, Wiederverwertung und Entsorgung in die Abfallsammelstellen gebracht werden muss.

Das Symbol gilt für Länder mit Elektronikschrottvorschriften, z. B. „Europäische Richtlinie 2012/19/EG über Elektro- und Elektronik-Altgeräte“. Diese Vorschriften legen die Rahmenbedingungen fest, die für die Rückgabe und das Recycling von Elektronik-Altgeräten in den einzelnen Ländern gelten.

Da elektronische Geräte Gefahrstoffe enthalten können, müssen sie verantwortungsbewusst recycelt werden, um mögliche Umweltschäden und Gefahren für die menschliche Gesundheit zu minimieren. Darüber hinaus trägt das Recycling von Elektronikschrott zur Schonung der natürlichen Ressourcen bei.

Für weitere Informationen zur umweltverträglichen Entsorgung von Elektro- und Elektronik-Altgeräten wenden Sie sich bitte an die zuständigen Behörden vor Ort, an Ihr Abfallentsorgungsunternehmen oder an den Händler, bei dem Sie das Produkt gekauft haben.

Weitere Informationen finden Sie hier:

[www.bosch-homecomfortgroup.com/de/unternehmen/rechtliche-themen/weee/](http://www.bosch-homecomfortgroup.com/de/unternehmen/rechtliche-themen/weee/)

**Batterien**

Batterien dürfen nicht im Hausmüll entsorgt werden. Verbrauchte Batterien müssen in den örtlichen Sammelsystemen entsorgt werden.

**Kältemittel R32**

Das Gerät enthält fluoriertes Treibhausgas R32 (Treibhauspotential 675<sup>1)</sup>) mit geringer Brennbarkeit und geringer Giftigkeit (A2L oder A2).

Die enthaltene Menge ist auf dem Typenschild der Außen-einheit angegeben.

Kältemittel sind eine Gefahr für die Umwelt und müssen gesondert gesammelt und entsorgt werden.

---

**7 Datenschutzhinweise**

Wir, die **[DE] Bosch Thermotechnik GmbH, Sophienstraße 30-32, 35576 Wetzlar, Deutschland, [AT] Robert Bosch AG, Geschäftsbereich Thermotechnik, Göllnergasse 15-17, 1030 Wien, Österreich, [LU] Ferroknepper Buderus S.A., Z.I. Um Monkeler, 20, Op den Drieschen, B.P.201 L-4003**

**Esch-sur-Alzette, Luxemburg** verarbeiten Produkt- und Installationsinformationen, technische Daten und Verbindungsdaten, Kommunikationsdaten, Produktregistrierungsdaten und Daten zur Kundenhistorie zur Bereitstellung der Produktfunktionalität (Art. 6 Abs. 1 S. 1 b DSGVO), zur Erfüllung unserer Produktüberwachungspflicht und aus Produktsicherheitsgründen (Art. 6 Abs. 1 S. 1 f DSGVO), zur Wahrung unserer Rechte im Zusammenhang mit Gewährleistungs- und Produktregistrierungsfragen (Art. 6 Abs. 1 S. 1 f DSGVO), zur Analyse des Vertriebs unserer Produkte sowie zur Bereitstellung von individuellen und produktbezogenen Informationen und Angeboten (Art. 6 Abs. 1 S. 1 f DSGVO). Für die Erbringung von Dienstleistungen wie Vertriebs- und Marketingdienstleistungen, Vertragsmanagement, Zahlungsabwicklung, Programmierung, Datenhosting und Hotline-Services können wir externe Dienstleister und/oder mit Bosch verbundene Unternehmen beauftragen und Daten an diese übertragen. In bestimmten Fällen, jedoch nur, wenn ein angemessener Datenschutz gewährleistet ist, können personenbezogene Daten an Empfänger außerhalb des Europäischen Wirtschaftsraums übermittelt werden. Weitere Informationen werden auf Anfrage bereitgestellt. Sie können sich unter der folgenden Anschrift an unseren Datenschutzbeauftragten wenden: Datenschutzbeauftragter, Information Security and Privacy (C/ISP), Robert Bosch GmbH, Postfach 30 02 20, 70442 Stuttgart, DEUTSCHLAND.

Sie haben das Recht, der auf Art. 6 Abs. 1 S. 1 f DSGVO beruhenden Verarbeitung Ihrer personenbezogenen Daten aus Gründen, die sich aus Ihrer besonderen Situation ergeben, oder zu Zwecken der Direktwerbung jederzeit zu widersprechen. Zur Wahrnehmung Ihrer Rechte kontaktieren Sie uns bitte unter **[DE] [privacy.ttde@bosch.com](mailto:privacy.ttde@bosch.com), [AT] [DPO@bosch.com](mailto:DPO@bosch.com), [LU] [DPO@bosch.com](mailto:DPO@bosch.com)**. Für weitere Informationen folgen Sie bitte dem QR-Code.

---

1) auf Grundlage von Anhang I der Verordnung (EU) Nr. 517/2014 des Europäischen Parlaments und des Rates vom 16. April 2014.

## Πίνακας περιεχομένων

<b>1</b>	<b>Επεξήγηση συμβόλων και υποδείξεις ασφαλείας</b> .....	<b>32</b>
1.1	Επεξήγηση συμβόλων.....	32
1.2	Γενικές υποδείξεις ασφαλείας.....	32
1.3	Ειδοποιήσεις σχετικά με τις παρούσες οδηγίες.....	33
<b>2</b>	<b>Στοιχεία για το προϊόν</b> .....	<b>33</b>
2.1	Δήλωση συμμόρφωσης.....	33
2.2	Τεχνικά χαρακτηριστικά τηλεχειριστηρίου.....	33
2.3	Χρήση με κλιματιστικό τύπου Multi Split.....	33
2.4	Προδιαγραφές πύλης IP.....	33
<b>3</b>	<b>Χειρισμός</b> .....	<b>34</b>
3.1	Επισκόπηση εσωτερικής μονάδας.....	34
3.2	Επισκόπηση τηλεχειριστηρίου.....	34
3.3	Χρήση του τηλεχειριστηρίου.....	35
3.4	Συνδεσιμότητα.....	35
3.4.1	Συνδεσιμότητα.....	35
3.4.2	Συμβατότητα Matter.....	36
3.5	Ρύθμιση κύριου τρόπου λειτουργίας.....	36
3.6	Ρύθμιση χρονοδιακόπτη.....	36
3.7	Κύριες λειτουργίες χειρισμού.....	37
3.7.1	Λειτουργία εξοικονόμησης ενέργειας.....	37
3.7.2	Ρύθμιση της λειτουργίας ταλάντωσης.....	37
3.7.3	Ψύξη Turbo/θέρμανση Turbo.....	37
3.7.4	Silent Mode.....	37
3.7.5	Λειτουργία ύπνου.....	38
3.7.6	Λειτουργία Child lock.....	38
3.7.7	Αντιπαγετική προστασία (8 °C Heating).....	38
3.7.8	Περαιτέρω λειτουργίες.....	38
<b>4</b>	<b>Αποκατάσταση βλαβών</b> .....	<b>39</b>
4.1	Βλάβες με ένδειξη (Self diagnosis function).....	39
4.2	Βλάβες χωρίς ένδειξη.....	39
<b>5</b>	<b>Συντήρηση</b> .....	<b>40</b>
5.1	Αντικατάσταση μπαταριών.....	40
5.2	Καθαρισμός της συσκευής και του τηλεχειριστηρίου.....	40
5.3	Καθαρισμός του φίλτρου αέρα.....	40
5.4	Παρατεταμένη μη λειτουργία.....	40
5.5	Χειροκίνητη λειτουργία.....	40
<b>6</b>	<b>Προστασία του περιβάλλοντος και απόρριψη</b> .....	<b>41</b>
<b>7</b>	<b>Ειδοποίηση σχετικά με την προστασία δεδομένων προσωπικού χαρακτήρα</b> .....	<b>41</b>

## 1 Επεξήγηση συμβόλων και υποδείξεις ασφαλείας

### 1.1 Επεξήγηση συμβόλων

#### Προειδοποιητικές υποδείξεις

Στις προειδοποιητικές υποδείξεις, λέξεις κλειδιά υποδεικνύουν το είδος και τη σοβαρότητα των συνεπειών που επιφέρει η μη τήρηση των μέτρων για την αποφυγή του κινδύνου.

Οι παρακάτω λέξεις κλειδιά έχουν οριστεί και μπορεί να χρησιμοποιούνται στο παρόν έγγραφο:



**ΚΙΝΔΥΝΟΣ**

**ΚΙΝΔΥΝΟΣ** σημαίνει, ότι θα προκληθούν σοβαροί έως θανατηφόροι τραυματισμοί.



**ΠΡΟΕΙΔΟΠΟΙΗΣΗ**

**ΠΡΟΕΙΔΟΠΟΙΗΣΗ** σημαίνει ότι υπάρχει κίνδυνος πρόκλησης σοβαρών έως θανατηφόρων τραυματισμών.



**ΠΡΟΣΟΧΗ**

**ΠΡΟΣΟΧΗ** σημαίνει ότι υπάρχει κίνδυνος πρόκλησης ελαφρών ή μέτριας σοβαρότητας τραυματισμών.





**ΕΙΔΟΠΟΙΗΣΗ**

**ΕΙΔΟΠΟΙΗΣΗ** σημαίνει ότι υπάρχει κίνδυνος πρόκλησης υλικών ζημιών.

#### Σημαντικές πληροφορίες



Σημαντικές πληροφορίες που δεν αφορούν κινδύνους για άτομα ή αντικείμενα επισημαίνονται με το εμφανιζόμενο σύμβολο πληροφοριών.

Σύμβολο	Σημασία
	Προειδοποίηση για εύφλεκτες ουσίες: Το ψυκτικό R32 σε αυτό το προϊόν είναι αέριο χαμηλής ευφλεκτότητας και χαμηλής τοξικότητας (A2L ή A2).
	Φοράτε προστατευτικά γάντια κατά τις εργασίες εγκατάστασης και συντήρησης.
	Η συντήρηση θα πρέπει να πραγματοποιείται από εξειδικευμένο άτομο ακολουθώντας τις οδηγίες στο εγχειρίδιο συντήρησης.
	Κατά τη λειτουργία τηρείτε τις υποδείξεις των οδηγιών χρήσης.

Πίν. 1

### 1.2 Γενικές υποδείξεις ασφαλείας

#### ⚠ Υποδείξεις για την ομάδα ενδιαφέροντος

Οι παρούσες οδηγίες χρήσης απευθύνονται στον υπεύθυνο λειτουργίας του συστήματος κλιματισμού. Οι οδηγίες που υπάρχουν σε όλα τα σχετιζόμενα με την εγκατάσταση εγχειρίδια πρέπει να τηρούνται. Η μη τήρηση μπορεί να οδηγήσει σε υλικές ζημιές και τραυματισμούς ή ακόμα και να θέσει σε κίνδυνο τη ζωή ατόμων.

- ▶ Διαβάστε τις οδηγίες χρήσης όλων των τμημάτων της εγκατάστασης πριν από τον χειρισμό και φυλάξτε τις.
- ▶ Τηρείτε τις υποδείξεις ασφαλείας και προειδοποίησης.



**⚠ Προβλεπόμενη χρήση**

Η εσωτερική μονάδα προορίζεται για εγκατάσταση στο εσωτερικό του κτηρίου με σύνδεση σε μια εξωτερική μονάδα και επιπλέον εξαρτήματα συστήματος, π.χ. στοιχεία ρύθμισης.

Η εξωτερική μονάδα προορίζεται για εγκατάσταση στο εξωτερικό του κτηρίου με σύνδεση σε μία ή περισσότερες εσωτερικές μονάδες και επιπλέον εξαρτήματα συστήματος, π.χ. στοιχεία ρύθμισης.

Το κλιματιστικό προορίζεται αποκλειστικά για επαγγελματική/προσωπική χρήση, όπου οι αποκλίσεις θερμοκρασίας από τις ρυθμισμένες κανονικές τιμές δεν θα προκαλέσουν ζημιά σε ζωντανά όντα ή υλικά. Το κλιματιστικό δεν ενδείκνυται για την ακριβή ρύθμιση και διατήρηση της επιθυμητής απόλυτης υγρασίας αέρα.

Κάθε άλλη χρήση θεωρείται μη προβλεπόμενη. Η εταιρεία δεν φέρει καμία ευθύνη για μη προβλεπόμενη χρήση και τυχόν ζημιές που θα προκληθούν από τέτοια χρήση.

Για την εγκατάσταση σε ορισμένους χώρους (υπόγεια γκαράζ, λεβητοστάσια, μπαλκόνια ή οποιοσδήποτε ημιυπαίθριους χώρους):

- ▶ Λάβετε αρχικά υπόψη σας τις απαιτήσεις του χώρου εγκατάστασης, όπως αυτές ορίζονται στο τεχνικό εγχειρίδιο.

**⚠ Γενικοί κίνδυνοι από το ψυκτικό υγρό**

- ▶ Αυτή η συσκευή είναι γεμισμένη με ψυκτικό μέσο. Το ψυκτικό αέριο μπορεί να σχηματίσει τοξικά αέρια σε περίπτωση επαφής με φωτιά.
- ▶ Η εγκατάσταση πρέπει να επιθεωρείται και να συντηρείται τακτικά από εξουσιοδοτημένο συνεργάτη.
- ▶ Αν υπάρχει υποψία διαρροής ψυκτικού υγρού, αερίστε καλά τον χώρο και ενημερώστε την εγκεκριμένη τεχνική εταιρεία.

**⚠ Μετατροπές και επισκευές**

Τυχόν μη προβλεπόμενες τροποποιήσεις στο σύστημα κλιματισμού ενδέχεται να προκαλέσουν τραυματισμούς ή/και υλικές ζημιές.

- ▶ Αναθέτετε τις εργασίες μόνο σε εκπαιδευμένο συνεργάτη.
- ▶ Μην πραγματοποιείτε τροποποιήσεις στην εξωτερική μονάδα, στην εσωτερική μονάδα ή σε άλλα τμήματα του συστήματος κλιματισμού.
- ▶ Πριν από όλες τις εργασίες συντήρησης, αποσυνδέστε το σύστημα κλιματισμού από την παροχή ηλεκτρικού ρεύματος.

**⚠ Υποδείξεις για τον χειρισμό της εγκατάστασης**

Η εσφαλμένη χρήση του συστήματος κλιματισμού μπορεί να βλάψει την υγεία σας.

- ▶ Μην αφήνετε το σώμα εκτεθειμένο για παρατεταμένο χρονικό διάστημα απευθείας στο ρεύμα αέρα.
- ▶ Για βρέφη, παιδιά, ηλικιωμένους, κληίρηεις ή άλλα άτομα με αναπηρία βεβαιωθείτε ότι η θερμοκρασία χώρου είναι κατάλληλη για τα άτομα που βρίσκονται στον χώρο.
- ▶ Ποτέ μην εισάγετε αντικείμενα στη συσκευή, υπάρχει κίνδυνος τραυματισμού.

Ο εσφαλμένος χειρισμός της συσκευής μπορεί να προκαλέσει από μείωση της ισχύος έως ζημιές στη συσκευή και τραυματισμούς.

- ▶ Μην μπλοκάρτε τις εισόδους και τις εξόδους αέρα των συσκευών.
- ▶ Κλείνετε τις πόρτες και τα παράθυρα κατά τη διάρκεια της λειτουργίας.
- ▶ Προστατεύετε την εσωτερική μονάδα από είσοδο νερού.
- ▶ Ελέγχετε τακτικά τον σκελετό στήριξης της εξωτερικής μονάδας για φθορά και σταθερή έδραση.
- ▶ Μην ασκείτε βάρος στην εξωτερική μονάδα, π.χ. με αντικείμενα ή άτομα.
- ▶ Διατηρείτε στο ελάχιστο σκόνη, ατμούς και υγρασία στον χώρο τοποθέτησης της εσωτερικής μονάδας.
- ▶ Μην χρησιμοποιείτε εύφλεκτα αέρια κοντά στη συσκευή, π.χ. από σπρέι.
- ▶ Αν κάτι σχετικό με το κλιματιστικό δεν φαίνεται εντάξει (π.χ. οσμή καμένου, χαλασμένο καλώδιο), διακόψτε αμέσως τη λειτουργία και αποσυνδέστε την παροχή ηλεκτρικού ρεύματος.

**⚠ Ασφάλεια ηλεκτρικών συσκευών για οικιακή και άλλες παρόμοιες χρήσεις**

Για την αποφυγή κινδύνων από ηλεκτρικές συσκευές ισχύουν σύμφωνα με το πρότυπο EN 60335-1 οι παρακάτω προδιαγραφές:

«Η χρήση αυτής της συσκευής από παιδιά άνω των 8 ετών καθώς και από άτομα με μειωμένες φυσικές, αισθητηριακές και νοητικές δεξιότητες ή ελλιπή εμπειρία και γνώση επιτρέπεται, εφόσον βρίσκονται κάτω από επίτηρηση ή έχουν ενημερωθεί για την ασφαλή χρήση της συσκευής και έχουν κατανοήσει τους κινδύνους που απορρέουν από τη χρήση της. Τα παιδιά δεν επιτρέπεται να χρησιμοποιούν τη συσκευή ως παιχνίδι. Ο καθαρισμός και η συντήρηση εκ μέρους του χρήστη δεν επιτρέπεται να εκτελούνται από παιδιά χωρίς επίτηρηση.»

«Αν υπάρχει βλάβη στη γραμμή ηλεκτρικής τροφοδοσίας θα πρέπει να αντικατασταθεί από τον κατασκευαστή ή το σχετικό τμήμα εξυπηρέτησης πελατών ή από άτομο με κατάλληλη κατάρτιση, προκειμένου να αποφευχθούν οι κίνδυνοι.»

**1.3 Ειδοποιήσεις σχετικά με τις παρούσες οδηγίες**

Οι εικόνες βρίσκονται όλες μαζί στο τέλος του παρόντος εγχειριδίου. Το κείμενο περιλαμβάνει παραπομπές σε αυτές τις εικόνες.

Ανάλογα με το μοντέλο, τα προϊόντα μπορεί να διαφέρουν από την απεικόνιση του παρόντος εγχειριδίου.

**2 Στοιχεία για το προϊόν**

**2.1 Δήλωση συμμόρφωσης**

Το προϊόν αυτό συμμορφώνεται όσον αφορά στην κατασκευή και στη λειτουργία του με τις ευρωπαϊκές και εθνικές προδιαγραφές.

 Με τη σήμανση CE δηλώνεται η συμμόρφωση του προϊόντος με όλη την εφαρμόσιμη νομοθεσία ΕΕ, η οποία προβλέπει την εφαρμογή αυτής της σήμανσης.

Το πλήρες κείμενο της δήλωσης συμμόρφωσης διατίθεται στο διαδίκτυο: [www.bosch-homecomfort.gr](http://www.bosch-homecomfort.gr).

**2.2 Τεχνικά χαρακτηριστικά τηλεχειριστηρίου**

Τροφοδοσία τάσης	2 Μπαταρίες AAA
Εμβέλεια σήματος	8 m
επιτρεπόμενη θερμοκρασία περιβάλλοντος	-5 °C ... 60 °C

*Πίν. 2*

**2.3 Χρήση με κλιματιστικό τύπου Multi Split**

Η εσωτερική μονάδα μπορεί να χρησιμοποιηθεί σε κλιματιστικό τύπου Multi Split. Σε αυτή την περίπτωση, οι ακόλουθες λειτουργίες είναι απενεργοποιημένες:

- Λειτουργίες εξοικονόμησης ενέργειας **Save+** και **Power control**
- Αυτοκαθαρισμός (iClean 56°C)
- Μείωση θορύβου (Silent Mode)
- Χειροκίνητη λειτουργία
- Ανίχνευση διαρροής ψυκτικού υγρού
- Αυτόματη λειτουργία εξοικονόμησης ενέργειας όταν βρίσκεται σε λειτουργία αναμονής (1 W standby)

**2.4 Προδιαγραφές πύλης IP**

	Μονάδα	Τιμή
U	V <sub>DC</sub>	5
P <sub>max</sub>	W	2,5
f (RF)	GHz	2,4 (802.11 b/g/n) (P = μέγ. + 20 dBm)
T <sub>amb</sub>	°C	-20 ... 50

	Μονάδα	Τυπή
BUS	-	UART
Κατηγορία IP	-	IP40

Πίν. 3

### 3 Χειρισμός

#### 3.1 Επισκόπηση εσωτερικής μονάδας

##### Πλήκτρο για Σχ. 1:

- [1] Οθόνη
- [2] Μπροστινό πλαίσιο
- [3] Γρίλια αέρα
- [4] Φίλτρα αέρα
- [5] Πλήκτρο για χειροκίνητη λειτουργία
- [6] Αισθητήρας κίνησης (Human sensor)
- [7] Πάνελ ροής αέρα

##### Οθόνη εσωτερικής μονάδας



Η οθόνη της εσωτερικής μονάδας παραμένει απενεργοποιημένη από προεπιλογή, ανάβει μόνο για 15 δευτερόλεπτα όταν χρησιμοποιείτε το τηλεχειριστήριο. Η συγκεκριμένη λειτουργία στοχεύει στην εξοικονόμηση ενέργειας.



Σύμβολο	Επεξήγηση
ο	
Αριθμός	Ένδειξη θερμοκρασίας, λειτουργία και κωδικοί σφαλμάτων
	Σύνδεση WLAN ενεργή
	Παρουσιάζεται με ορισμένες λειτουργίες, εφόσον αυτές είναι ενεργοποιημένες. Υποδηλώνει ότι ο χρονοδιακόπτης ON είναι ενεργός όταν η εσωτερική μονάδα είναι απενεργοποιημένη.
OF	Παρουσιάζεται με ορισμένες λειτουργίες, εφόσον αυτές είναι απενεργοποιημένες.
dF	Αυτόματη απόψυξη ενεργή
FP	Αντιπαγετική προστασία ενεργή: η εσωτερική μονάδα διατηρεί τη θερμοκρασία χώρου στους 8 °C το ελάχιστο.
CL	Η λειτουργία αυτοκαθαρισμού είναι ενεργή (iClean 56°C)

Πίν. 4 Σύμβολα στην οθόνη της εσωτερικής μονάδας

### 3.2 Επισκόπηση τηλεχειριστηρίου

#### Πλήκτρα στο τηλεχειριστήριο

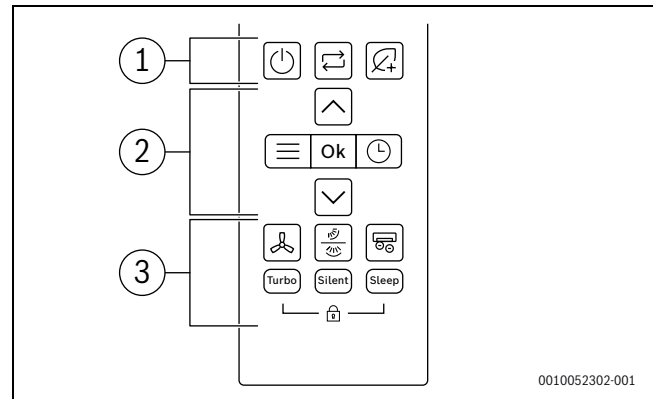

Θέση	Πλήκτρο	Λειτουργία
1		Διακόπτης on/off.
		Ρύθμιση τρόπου λειτουργίας
		Save+
2		Μενού
		Επιβεβαίωση επιλογής
		Ρύθμιση χρονοδιακόπτη
		Αύξηση θερμοκρασίας
		Μείωση θερμοκρασίας
3		Ταχύτητα στροφών ανεμιστήρα
		Κάθετη/οριζόντια ταλάντωση
		Προηγμένος ιονιστής
		Λειτουργία Turbo
		Αθόρυβη λειτουργία
		Λειτουργία ύπνου
		Κλειδαριά προστασίας

Πίν. 5 Πλήκτρα στο τηλεχειριστήριο

#### Οθόνη τηλεχειριστηρίου

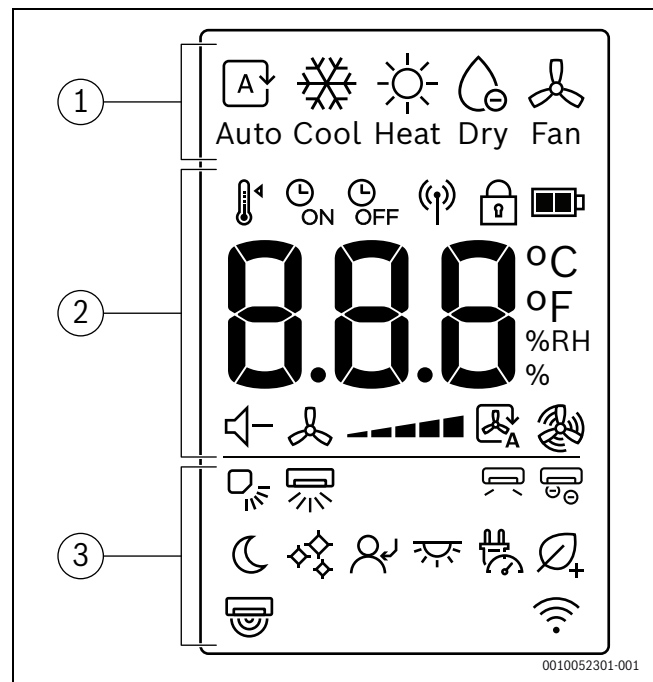

0010052301-001

Θέση	Σύμβολο	Επεξήγηση	
1		Τρόπος λειτουργίας: αυτόματη λειτουργία	
		Τρόπος λειτουργίας: λειτουργία ψύξης	
		Τρόπος λειτουργίας: λειτουργία θέρμανσης	
		Τρόπος λειτουργίας: λειτουργία αφύγγρασης	
		Τρόπος λειτουργίας: λειτουργία ανεμιστήρα	
2		Ρυθμισμένη θερμοκρασία	
		Χρονοδιακόπτης ON	
		Χρονοδιακόπτης OFF	
		Αποστολή σήματος	
		Κλειδαριά προστασίας	
		Στάθμη μπαταρίας	
	<b>°C / °F / %RH</b>	Ένδειξη τιμής: παρουσιάζει τη ρυθμισμένη τιμή, το % σχετικής υγρασίας, και τον χρονοδιακόπτη.	
		Αθόρυβη λειτουργία	
		Ταχύτητα στροφών ανεμιστήρα	
		Αυτόματη λειτουργία ανεμιστήρα	
		Λειτουργία turbo ανεμιστήρα	
	3		Κάθετη ταλάντωση - αυτόματη
			Οριζόντια ταλάντωση - αυτόματη
		Λειτουργία Wind avoid me	
		Προηγμένος ιονιστής	
		Λειτουργία ύπνου	
		iClean 56°C	
		Λειτουργία Follow me	
		Οθόνη LED και βομβητής συναγερμού on/off	
		Λειτουργία Power control	
		Λειτουργία Save+	
		Human sensor (αισθητήρας απόμων)	
		Οθόνη λειτουργίας ασύρματου ελέγχου	

Πίν. 6 Σύμβολα στην οθόνη του τηλεχειριστηρίου

### 3.3 Χρήση του τηλεχειριστηρίου

Το εύρος σήματος ανέρχεται σε 8 μέτρα. Η ύπαρξη αντικειμένων εντός της κατεύθυνσης ή η χρήση συγκεκριμένων λαμπτήρων φθορισμού εντός του ίδιου χώρου ενδέχεται να επηρεάσει τη μετάδοση του σήματος.

- ▶ Κατευθύνετε το τηλεχειριστήριο προς τον δέκτη σημάτων της συσκευής και πιέστε το επιθυμητό πλήκτρο.

#### ΕΙΔΟΠΟΙΗΣΗ

Η ορθή λειτουργία του τηλεχειριστηρίου μπορεί να παρεμποδιστεί μόνιμα.

- ▶ Μην εκθέτετε το τηλεχειριστήριο σε άμεσο ηλιακό φως.
- ▶ Μην τοποθετείτε το τηλεχειριστήριο κοντά σε συσκευή θέρμανσης.
- ▶ Προστατεύετε το τηλεχειριστήριο από την υγρασία και άλλες επιρροές.

### 3.4 Συνδεσιμότητα

#### 3.4.1 Συνδεσιμότητα

Ελέγξτε με ευκολία τις πιο σημαντικές λειτουργίες μέσω της εφαρμογής Bosch HomeCom Easy στο κινητό σας τηλέφωνο.



#### ΠΡΟΕΙΔΟΠΟΙΗΣΗ

#### Μη ενδεδειγμένη χρήση!

Απαγορεύεται ρητά στον χρήστη να ανοίξει και να προβεί σε οποιαδήποτε ενέργεια στο προϊόν άλλη από αυτές που περιγράφονται στο παρόν

κεφάλαιο. Τυχόν μη ενδεδειγμένη χρήση μπορεί να εγείρει κινδύνους για τον ιδιοκτήτη του κτιρίου και το ίδιο το προϊόν!

#### Τεχνικές απαιτήσεις

<b>Λειτουργικό σύστημα</b>	• Android • IOS
<b>Δρομολογητής</b>	Τυπικός δρομολογητής με σήμα 2,4 GHz
<b>Πρότυπο WLAN</b>	IEEE 802.11b/g/n

Πίν. 7 Τεχνικές απαιτήσεις

#### Λήψη της εφαρμογής

Μπορείτε να κατεβάσετε την εφαρμογή από το Apple App Store για iOS και από το Google Play Store για Android. Προκειμένου να επωφεληστείτε των τελευταίων λειτουργιών και ενημερώσεων ασφαλείας φροντίστε να έχετε πάντα εγκατεστημένη στο κινητό σας τηλέφωνο την τελευταία έκδοση.

- ▶ Σαρώστε τον κωδικό QR για λήψη και εγκατάσταση της εφαρμογής.
- ▶ Ρυθμίστε τον λογαριασμό σας.
- ▶ Βεβαιωθείτε, ότι έχετε αποδεχθεί τους όρους χρήσης.

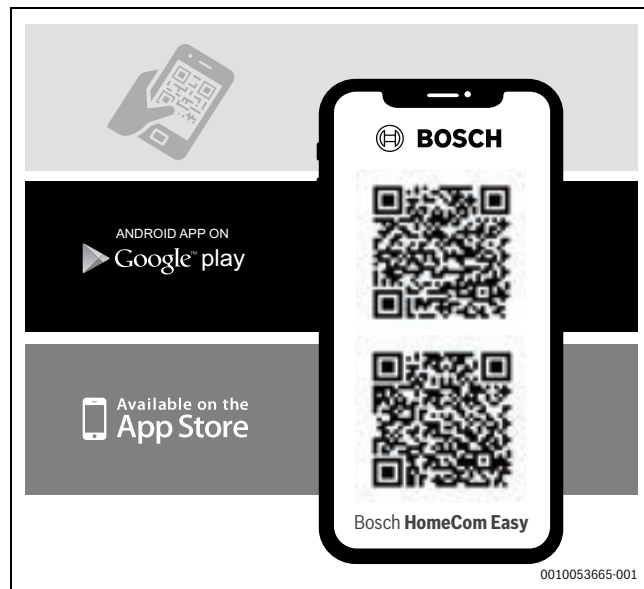

Σχ. 1

#### Σύζευξη



Η ισχύς του σήματος WLAN είναι επαρκής για να επιτευχθεί σύνδεση με το διαδίκτυο. Αν το σήμα είναι αδύναμο:

- ▶ Χρησιμοποιήστε αναμεταδότη WLAN.
- ▶ Ενεργοποιήστε την εσωτερική μονάδα.
- ▶ Ανοίξτε την εφαρμογή και ακολουθήστε το βήμα που περιγράφεται.
- ▶ Σαρώστε τον κωδικό QR για να πραγματοποιήσετε τη σύζευξη με το προϊόν.

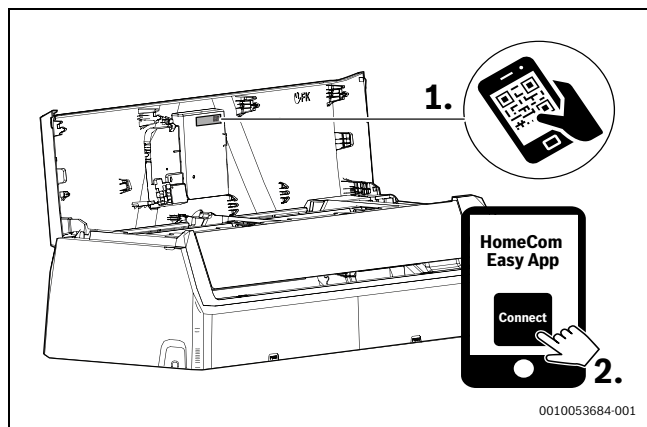

Σχ. 2 HomeCom Easy

### 3.4.2 Συμβατότητα Matter

Το παρόν κλιματιστικό έχει σχεδιαστεί ώστε να είναι συμβατό με το πρωτόκολλο Matter, διασφαλίζοντας την απρόσκοπτη ενσωμάτωση με τις εφαρμογές Alexa, Google Assistance, Apple Home ή άλλες συσκευές με δυνατότητα Matter, για αυξημένη διαλειτουργικότητα και συνδεσιμότητα με το οικοσύστημα smart home.

Οι υποστηριζόμενες λειτουργίες περιλαμβάνουν:

- ▶ Την ενεργοποίηση/απενεργοποίηση της συσκευής
- ▶ Τη ρύθμιση του τρόπου λειτουργίας (ψύξη, θέρμανση, αφύγρανση, ανεμιστήρας, αυτόματη)
- ▶ Την παρακολούθηση της θερμοκρασίας χώρου
- ▶ Τη ρύθμιση της θερμοκρασίας χώρου
- ▶ Τη ρύθμιση της ταχύτητας ανεμιστήρα



Οι διαθέσιμες λειτουργίες ενδέχεται να διαφέρουν σύμφωνα με τον τύπο της συσκευής με δυνατότητα Matter.

Για συγκεκριμένες λειτουργίες σχετικά με τη σύνδεση και χρήση των συμβατών με το πρωτόκολλο Matter συσκευών, συμβουλευτείτε το αντίστοιχο εγχειρίδιο χρήστη ή την τεκμηρίωση που παρέχεται με τις εκάστοτε συσκευές.

## 3.5 Ρύθμιση κύριου τρόπου λειτουργίας

### Ενεργοποίηση/απενεργοποίηση της μονάδας

- ▶ Πιέστε το πλήκτρο  για να ενεργοποιήσετε ή απενεργοποιήσετε τη μονάδα:  
Η μονάδα ξεκινά στον επιλεγμένο τρόπο λειτουργίας.





Οι ρυθμίσεις μπορούν επίσης να επιλεγθούν όταν η μονάδα είναι απενεργοποιημένη. Η μονάδα αποθηκεύει τις ρυθμίσεις και τις διατηρεί επίσης σε περίπτωση διακοπής ρεύματος.



Μετά την απενεργοποίηση, η μονάδα παραμένει σε λειτουργία αναμονής. Η έξυπνη τεχνολογία ενεργοποίησης/απενεργοποίησης καθιστά δυνατή την αυτόματη λειτουργία εξοικονόμησης ενέργειας όταν βρίσκεται σε λειτουργία αναμονής (1 W standby).

### Αυτόματη λειτουργία





Στην αυτόματη λειτουργία, η μονάδα αλλάζει αυτόματα μεταξύ των λειτουργιών θέρμανσης και ψύξης προκειμένου να διατηρήσει την επιθυμητή θερμοκρασία.

- ▶ Πιέστε το πλήκτρο  επανειλημμένα έως ότου εμφανιστεί στην οθόνη το σύμβολο .
- ▶ Επιλέξτε την απαιτούμενη θερμοκρασία με τα πλήκτρα  και .





Η ταχύτητα στροφών ανεμιστήρα δεν μπορεί να ρυθμιστεί στην αυτόματη λειτουργία.

### Λειτουργία ψύξης

- ▶ Πιέστε το πλήκτρο  επανειλημμένα έως ότου εμφανιστεί στην οθόνη το σύμβολο .
- ▶ Επιλέξτε την απαιτούμενη θερμοκρασία με τα πλήκτρα  και .
- ▶ Πιέστε το πλήκτρο  έως ότου επιτευχθεί η απαιτούμενη ταχύτητα αέρα.





### Λειτουργία ανεμιστήρα

- ▶ Πιέστε το πλήκτρο  επανειλημμένα έως ότου εμφανιστεί στην οθόνη το σύμβολο .
- ▶ Πιέστε το πλήκτρο  έως ότου επιτευχθεί η απαιτούμενη ταχύτητα στροφών ανεμιστήρα.





Στη λειτουργία ανεμιστήρα δεν είναι δυνατή η ρύθμιση ή η προβολή της θερμοκρασίας.

### Α. αφύγρ

- ▶ Πιέστε το πλήκτρο  επανειλημμένα έως ότου εμφανιστεί στην οθόνη το σύμβολο .
- ▶ Επιλέξτε την απαιτούμενη θερμοκρασία με τα πλήκτρα  και .

Αλλαγή ποσοστού υγρασίας για τη διατήρηση του ελάχιστου επιθυμητού επιπέδου υγρασίας κατά τη λειτουργία αφύγρανσης:





- ▶ Πιέστε το πλήκτρο  επανειλημμένα έως ότου εμφανιστεί στην οθόνη η ένδειξη **%RH**.
- ▶ Επιβεβαιώστε με το πλήκτρο **Ok**.
- ▶ Πιέστε τα πλήκτρα  και  έως ότου εμφανιστεί το επιθυμητό ποσοστό σχετικής υγρασίας. Το εύρος ρύθμισης κυμαίνεται μεταξύ 35 % - 85 % σε βήματα ανά 5 %.  
Η ρυθμισμένη υγρασία παρουσιάζεται στην οθόνη του τηλεχειριστηρίου.



Η συγκεκριμένη λειτουργία δεν έχει σχεδιαστεί για αύξηση της υγρασίας. Προορίζεται ειδικά για την αφύγρανση.

Η ταχύτητα στροφών ανεμιστήρα δεν μπορεί να ρυθμιστεί ή να προβληθεί στη λειτουργία αφύγρανσης.

### Λειτουργία θέρμανσης

- ▶ Πιέστε το πλήκτρο  επανειλημμένα έως ότου εμφανιστεί στην οθόνη το σύμβολο .
- ▶ Ρυθμίστε την απαιτούμενη θερμοκρασία με τα πλήκτρα  και .
- ▶ Πιέστε το πλήκτρο  έως ότου επιτευχθεί η απαιτούμενη ταχύτητα στροφών ανεμιστήρα.







Εάν η εξωτερική θερμοκρασία είναι πολύ χαμηλή, η θερμική ισχύς του κλιματιστικού ενδέχεται να μην είναι επαρκής. Συνιστούμε τη σύνδεση πρόσθετων πηγών θερμότητας.





## 3.6 Ρύθμιση χρονοδιακόπτη

Οι χρονοδιακόπτες ON και OFF μπορούν να ρυθμιστούν μεταξύ 0 και 24 ωρών, σε διαστήματα των 30 λεπτών για τις 10 πρώτες ώρες, και έπειτα σε διαστήματα 1 ώρας. Εάν επιλεγθεί η τιμή 0 ώρες, ο χρονοδιακόπτης ακυρώνεται.

**Ρύθμιση του χρονοδιακόπτη ON**

- ▶ Πιέστε το πλήκτρο  έως ότου εμφανιστεί το σύμβολο .
- ▶ Πιέστε το πλήκτρο  ή  για να ρυθμίσετε τον επιθυμητό χρόνο. Η ρύθμιση εφαρμόζεται αμέσως μετά.

**Ρύθμιση του χρονοδιακόπτη OFF**

- ▶ Πιέστε το πλήκτρο  έως ότου εμφανιστεί το σύμβολο .
- ▶ Πιέστε το πλήκτρο  ή  για να ρυθμίσετε τον επιθυμητό χρόνο. Η ρύθμιση εφαρμόζεται αμέσως μετά.

**Ακύρωση χρονοδιακόπτη**

- ▶ Πιέστε το πλήκτρο  για να επιλέξετε τον αντίστοιχο χρονοδιακόπτη.
- ▶ Επιλέξτε 0,0 ώρες. Ο χρονοδιακόπτης ακυρώνεται αμέσως μετά.

**Συνδυασμός χρονοδιακοπών**

Υπάρχει δυνατότητα ρύθμισης δύο χρονοδιακοπών ταυτόχρονα. Οποιοσδήποτε από τους δύο χρονοδιακόπτες μπορεί να προγραμματιστεί ώστε να ενεργοποιείται πριν από τον άλλον

- ▶ Ρυθμίστε τον χρονοδιακόπτη ON και τον χρονοδιακόπτη OFF. Οι ρυθμίσεις θα συνδυαστούν αυτόματα.

Τρέχουσα ώρα	13:00 η ώρα
Ρύθμιση του χρονοδιακόπτη ON	4,0 ώρες
+Ρύθμιση του χρονοδιακόπτη OFF	8,5 ώρες
Ώρα ενεργοποίησης	17:00 η ώρα
Ώρα απενεργοποίησης	21:30 η ώρα

Πίν. 8 Παράδειγμα



Δεν μπορείτε να προγραμματίσετε τον χρονοδιακόπτη ON και τον χρονοδιακόπτη OFF ώστε να λειτουργούν τη μονάδα με διαφορετικές θερμοκρασίες ή άλλες ρυθμίσεις.



**3.7 Κύριες λειτουργίες χειρισμού**

**3.7.1 Λειτουργία εξοικονόμησης ενέργειας**

Στη συσκευή μπορεί να επιλεγεί η ακόλουθη λειτουργία εξοικονόμησης ενέργειας:

**Λειτουργία Save+ **

Η μονάδα μειώνει αυτόματα την κατανάλωση ενέργειας, διατηρώντας παράλληλα την επιθυμητή θερμοκρασία χώρου.

- ▶ Πιέστε το πλήκτρο  για να ενεργοποιήσετε τη λειτουργία. Στο τηλεχειριστήριο εμφανίζεται το σύμβολο .



Η λειτουργία **Save+** μπορεί να επιλεγεί μόνο στις λειτουργίες ψύξης και θέρμανσης.

Εάν πατήσετε το πλήκτρο , η λειτουργία **Save+** θα διακοπεί.

**3.7.2 Ρύθμιση της λειτουργίας ταλάντωσης **

**ΕΙΔΟΠΟΙΗΣΗ**

Εάν η περσίδα παραμείνει στην κατώτερη θέση κατά τη λειτουργία ψύξης για παρατεταμένο διάστημα, ενδέχεται να σχηματιστεί συμπύκνωμα. Η προσαρμογή της περσίδας με το χέρι ενδέχεται να προκαλέσει βλάβες.

- ▶ Για την προσαρμογή της περσίδας, χρησιμοποιείτε μόνο το τηλεχειριστήριο.

Η λειτουργία ταλάντωσης μπορεί να ενεργοποιηθεί στην κάθετη ή οριζόντια θέση (→ 2).

**Αυτόματη λειτουργία κάθετης ταλάντωσης (πάνω/κάτω)**

- ▶ Πιέστε το πλήκτρο . Στο τηλεχειριστήριο εμφανίζεται το σύμβολο .

Για ακύρωση της αυτόματης λειτουργίας κάθετης ταλάντωσης:



- ▶ Πιέστε ξανά το πλήκτρο .

**Χειροκίνητη περιστροφή της περσίδας (πάνω/κάτω)**

- ▶ Πιέστε επανειλημμένα το πλήκτρο  έως ότου ρυθμιστεί η απαιτούμενη θέση. Η ρύθμιση αλλάζει με την εξής ακολουθία:



**Αυτόματη λειτουργία οριζόντιας ταλάντωσης (αριστερά/δεξιά)**

- ▶ Πιέστε το πλήκτρο  για 2 δευτερόλεπτα για να ενεργοποιήσετε την αυτόματη λειτουργία οριζόντιας ταλάντωσης. Στο τηλεχειριστήριο εμφανίζεται το σύμβολο .

Για ακύρωση της αυτόματης λειτουργίας οριζόντιας ταλάντωσης:



- ▶ Πιέστε ξανά το πλήκτρο  για δύο δευτερόλεπτα.



Κατά την ενεργοποίηση της μονάδας, η περσίδα θα τεθεί αυτόματα στη γωνία που ήταν προηγουμένως.

**Advanced Ionizer (Λειτουργία καθαρισμού αέρα) **

Όταν έχει επιλεγεί η συγκεκριμένη λειτουργία, ενεργοποιείται ένα εσωτερικό στοιχείο της εσωτερικής μονάδας και τα απελευθερωμένα ιόνια διαχέονται στον χώρο για να εξουδετερώσουν αερομεταφερόμενους ρύπους όπως μούχλα, ιούς και αλλεργιογόνα, βοηθώντας στη βελτίωση της ποιότητας του εσωτερικού αέρα.

- ▶ Πιέστε το πλήκτρο  για να ενεργοποιήσετε τη συγκεκριμένη λειτουργία. Στο τηλεχειριστήριο εμφανίζεται το σύμβολο .

Έξοδος από τη λειτουργία:

- ▶ Πιέστε ξανά το πλήκτρο .

**3.7.3 Ψύξη Turbo/θέρμανση Turbo **

Όταν η ψύξη Turbo/θέρμανση Turbo είναι ενεργή, η μονάδα λειτουργεί με τη μέγιστη ισχύ για 30 λεπτά προκειμένου να θερμάνει ή να ψύξει γρήγορα τον χώρο.

- ▶ Ψύξη Turbo: ενεργοποιήστε τη λειτουργία ψύξης και πιέστε το πλήκτρο **Turbo**.
- ▶ Θέρμανση Turbo: ενεργοποιήστε τη λειτουργία θέρμανσης και πιέστε το πλήκτρο **Turbo**. Στο τηλεχειριστήριο εμφανίζεται το σύμβολο .

Έξοδος από τη λειτουργία:

- ▶ Πιέστε ξανά το πλήκτρο **Turbo**. Το σύμβολο  στο τηλεχειριστήριο σβήνει.



Η λειτουργία αυτή είναι διαθέσιμη μόνο στις λειτουργίες ψύξης και θέρμανσης.

**3.7.4 Silent Mode **

Η λειτουργία αυτή μειώνει τους θορύβους που εκπέμπονται κατά τη λειτουργία της εσωτερικής και εξωτερικής μονάδας. Η συγκεκριμένη λειτουργία είναι ιδιαίτερα ευνοϊκή κατά τη διάρκεια της νύχτας, εάν επιθυμείτε να σεβαστείτε τους γείτονές σας.

- ▶ Για να ενεργοποιήσετε τη λειτουργία πιέστε το πλήκτρο **Silent**. Στο τηλεχειριστήριο εμφανίζεται το σύμβολο .

Έξοδος από τη λειτουργία:

- ▶ Πιέστε ξανά το πλήκτρο **Silent**.

Το σύμβολο  στο τηλεχειριστήριο σβήνει.



Η ταχύτητα στροφών ανεμιστήρα της εσωτερικής μονάδας θα μειωθεί στο ελάχιστο επίπεδο. Σε περίπτωση ρύθμισης μεγαλύτερης ταχύτητας στροφών ανεμιστήρα της εσωτερικής μονάδας, η αθόρυβη λειτουργία θα απενεργοποιηθεί.

Όταν η μονάδα βρίσκεται σε αθόρυβη λειτουργία, ενδέχεται να μην είναι εφικτή η επίτευξη της απαιτούμενης ψυκτικής/θερμικής ισχύος διότι ο συμπιεστής της εξωτερικής μονάδας θα λειτουργεί με χαμηλή συχνότητα.

### 3.7.5 Λειτουργία ύπνου

Σκοπός της λειτουργίας είναι η εξοικονόμηση ενέργειας κατά τη διάρκεια φάσεων αδράνειας. Έπειτα από μία ώρα, η συσκευή θερμαίνει ή ψύχει με μικρότερη ένταση. Για αυτό, η ρυθμισμένη θερμοκρασία αλλάζει κατά 1 °C. Έπειτα από δύο ώρες, η ρυθμισμένη θερμοκρασία αλλάζει περαιτέρω κατά 1 °C. Έπειτα παραμένει στη νέα θερμοκρασία.

Για ενεργοποίηση της λειτουργίας:

- ▶ Πιέστε το πλήκτρο **Sleep**.

Στο τηλεχειριστήριο εμφανίζεται το σύμβολο .

Για απενεργοποίηση της λειτουργίας:

- ▶ Πιέστε ξανά το πλήκτρο **Sleep** ή αυτόματα έπειτα από 8 ώρες λειτουργίας στη λειτουργία ύπνου.

Το σύμβολο  στο τηλεχειριστήριο σβήνει.



Η λειτουργία αυτή δεν είναι διαθέσιμη στις λειτουργίες αφύγρανσης και ανεμιστήρα.

### 3.7.6 Λειτουργία Child lock

Τα πλήκτρα του τηλεχειριστηρίου μπορούν να κλειδωθούν με τη λειτουργία Child lock (κλειδώμα για παιδιά).

Για ενεργοποίηση της λειτουργίας:

- ▶ Πιέστε ταυτόχρονα τα πλήκτρα **Turbo** και **Sleep** για 5 δευτερόλεπτα. Στο τηλεχειριστήριο εμφανίζεται το σύμβολο .

Για απενεργοποίηση της λειτουργίας:

- ▶ Πιέστε ταυτόχρονα τα πλήκτρα **Turbo** και **Sleep** για 3 δευτερόλεπτα. Το σύμβολο  στο τηλεχειριστήριο σβήνει.

### 3.7.7 Αντιπαγετική προστασία (8 °C Heating)

Η αντιπαγετική προστασία μπορεί να ενεργοποιηθεί για να διατηρηθεί η θερμοκρασία χώρου στους 8 °C το ελάχιστο.

- ▶ Στη λειτουργία θέρμανσης, ρυθμίστε τη θερμοκρασία στους 16 °C.
- ▶ Πιέστε το πλήκτρο **V** 2 φορές εντός 1 δευτερολέπτου. Η μονάδα παραμένει απενεργοποιημένη έως ότου η θερμοκρασία πέσει κάτω από τους 8 °C.

Έξοδος από τη λειτουργία:









- ▶ Πιέστε το πλήκτρο  ή οποιοδήποτε άλλο πλήκτρο.



Η ένδειξη **Fp** εμφανίζεται στην οθόνη της εσωτερικής μονάδας όταν είναι ενεργή η λειτουργία αντιπαγετικής προστασίας.

### 3.7.8 Περαιτέρω λειτουργίες

- ▶ Πιέστε το πλήκτρο .

- ▶ Πιέστε το πλήκτρο  επανεπιλεγμένα ή τα πλήκτρα **^**, **V** για να επιλέξετε τη λειτουργία.
  -  = LED ενεργοποιημένης/απενεργοποιημένης λειτουργίας
  -  = Λειτουργία Power control
  -  = Λειτουργία Human sensor
  -  = Wind avoid me (λειτουργία έμμεσης ροής αέρα)
  -  = iClean 56°C
  -  = Λειτουργία Follow me
  -  = Λειτουργία ασύρματου ελέγχου



- ▶ Επιβεβαιώστε την επιλογή με το πλήκτρο **Ok**.

Έξοδος από τη λειτουργία:

- ▶ Επαναλάβετε τα παραπάνω βήματα.

### Αλλαγή οθόνης και βομβητή συναγερμού (Mute Mode)

Για την ενεργοποίηση ή απενεργοποίηση της οθόνης στην εσωτερική μονάδα και του βομβητή συναγερμού:

- ▶ Πιέστε το πλήκτρο  επανεπιλεγμένα ή τα πλήκτρα **^**, **V** μέχρι να εμφανιστεί το εικονίδιο .

- ▶ Επιβεβαιώστε την επιλογή με το πλήκτρο **Ok**.

Για προβολή της τρέχουσας θερμοκρασίας χώρου:

- ▶ Πιέστε το πλήκτρο **Silent** και κρατήστε για 5 δευτερόλεπτα.

Για προβολή της ρυθμισμένης θερμοκρασίας:



- ▶ Πιέστε και κρατήστε πατημένο το πλήκτρο **Silent** για άλλα 5 δευτερόλεπτα.

### Λειτουργία Power control

Διατίθενται οι ακόλουθες επιλογές ελέγχου ισχύος. Μπορούν να επιλεγθούν δύο από τις επιλογές ελέγχου ισχύος για τη μείωση της κατανάλωσης ενέργειας της συσκευής:

- **Power control** (100 %): κανονική λειτουργία (έξοδος από τη λειτουργία Power control)
- **Power control** (75 %): μείωση κατανάλωσης ενέργειας κατά 25 %
- **Power control** (50 %): μείωση κατανάλωσης ενέργειας κατά 50 %

Για επιλογή της επιθυμητής επιλογής ελέγχου ενέργειας:

- ▶ Πιέστε το πλήκτρο  επανεπιλεγμένα ή τα πλήκτρα **^**, **V** έως ότου εμφανιστεί το σύμβολο .
- ▶ Επιβεβαιώστε με το πλήκτρο **Ok**.
- ▶ Πιέστε τα πλήκτρα **^** και **V** και επιλέξτε το επιθυμητό επίπεδο ελέγχου ενέργειας (100 %, 75 %, 50 %).
- ▶ Επιβεβαιώστε με το πλήκτρο **Ok**.





Η λειτουργία **Power control** μπορεί να επιλεγθεί μόνο στη λειτουργία ψύξης.

### Λειτουργία αισθητήρα κίνησης (Human sensor)

Η εσωτερική μονάδα διαθέτει αισθητήρα κίνησης στο πίσω μέρος του μπροστινού πάνελ. Ο αισθητήρας ανιχνεύει κινούμενα αντικείμενα σε σε έναν χώρο για να καθορίσει την ανθρώπινη δραστηριότητα.

Εάν ο αισθητήρας δεν ανιχνεύσει καμία κίνηση εντός του χώρου για 30 λεπτά, η μονάδα μειώνει την ισχύ της. Μόλις ανιχνευθεί ξανά κίνηση στον χώρο, η ισχύς αυξάνεται στο επίπεδο κανονικής λειτουργίας.

Η λειτουργία Human Sensor (→ 3, [2]) έχει εμβέλεια ανίχνευσης 6 μέτρων [B], με μη ανιχνεύσιμη περιοχή 1 μέτρου [A] και ανιχνεύσιμη περιοχή 5 μέτρων [1]. Διαθέτει επίσης γωνία ανίχνευσης 2,5 μέτρων από το κέντρο του κλιματιστικού προς τα πλάινά (λειτουργία ταλάντωσης) (→ 4).

- ▶ Πιέστε το πλήκτρο  επανεπιλεγμένα ή τα πλήκτρα **^**, **V** μέχρι να εμφανιστεί το εικονίδιο .





- ▶ Επιβεβαιώστε την επιλογή με το πλήκτρο **Ok**.



Οι σκούπες ρομπότ, οι περιστρεφόμενοι ανεμιστήρες, τα φυτά και οι κουρτίνες που κουνιούνται από τον αέρα, κ.λπ. αναγνωρίζονται ως ανθρώπινες δραστηριότητες που ενδέχεται να οδηγήσουν σε αποτυχία των λειτουργιών εξοικονόμησης ενέργειας σε περίπτωση που δεν υπάρχουν άνθρωποι.

#### Wind avoid me (λειτουργία έμμεσης ροής αέρα)

Η λειτουργία αυτή αποτρέπει την άμεση ροή του αέρα στο σώμα.





- ▶ Πιέστε το πλήκτρο  επανειλημμένα ή τα πλήκτρα ,  μέχρι να εμφανιστεί το εικονίδιο .
- ▶ Επιβεβαιώστε την επιλογή με το πλήκτρο **Ok**.



Η λειτουργία είναι διαθέσιμη μόνο στις λειτουργίες ψύξης, αφύγνωσης και ανεμιστήρα.

#### iClean 56°C

Η μονάδα διαθέτει λειτουργία αυτοκαθαρισμού για τον εναλλάκτη θερμότητας της εσωτερικής μονάδας. Η λειτουργία αυτοκαθαρισμού απομακρύνει σκόνη, μούχλα και λίπη που ενδεχομένως δημιουργούν δυσάρεστες οσμές. Κατά τη λειτουργία αυτή παγώνει αυτόματα τον εναλλάκτη, αποψύχει ταχέως τον πάγο και έπειτα με χρήση ζεστού αέρα στεγνώνει τον εναλλάκτη, μειώνοντας αποτελεσματικά τους ρύπους.

- ▶ Πιέστε το πλήκτρο  επανειλημμένα ή τα πλήκτρα ,  μέχρι να εμφανιστεί το εικονίδιο .
- ▶ Επιβεβαιώστε την επιλογή με το πλήκτρο **Ok**.



Όταν βρίσκεται σε εξέλιξη η διαδικασία αυτοκαθαρισμού, στην οθόνη της εσωτερικής μονάδας εμφανίζεται η ένδειξη **CL**. Η λειτουργία αυτοκαθαρισμού ολοκληρώνεται αυτόματα έπειτα από 90 έως 120 λεπτά.

#### 4.2 Βλάβες χωρίς ένδειξη





Αν κατά τη διάρκεια της λειτουργίας παρουσιαστούν βλάβες, που δεν μπορούν να αντιμετωπιστούν:

- ▶ Επικοινωνήστε με το τμήμα εξυπηρέτησης πελατών και αναφέρετε τη βλάβη, καθώς και τα στοιχεία της συσκευής.

Βλάβη	Πιθανές αιτίες
Η ισχύς της εσωτερικής μονάδας είναι πολύ χαμηλή.	<p>Η θερμοκρασία έχει ρυθμιστεί σε πολύ υψηλή ή πολύ χαμηλή τιμή.</p> <p>Το φίλτρο αέρα είναι βρόμικο και πρέπει να καθαριστεί.</p> <p>Δυσμενής περιβαλλοντική επίδραση στην εσωτερική μονάδα, π.χ. λόγω εμποδίων μπροστά από τα ανοίγματα των συσκευών, λόγω ανοιχτών πορτών/παραθύρων στον χώρο ή λόγω ισχυρών πηγών θερμότητας στον χώρο.</p> <p>Η λειτουργία χαμηλού θορύβου είναι ενεργοποιημένη και εμποδίζει την αξιοποίηση της πλήρους ισχύος.</p>
Η εσωτερική μονάδα δεν ενεργοποιείται.	<p>Η εσωτερική μονάδα διαθέτει έναν μηχανισμό προστασίας έναντι υπερφόρτωσης. Μπορεί να χρειαστούν 3 λεπτά μέχρι να είναι δυνατή η επανεκκίνηση της εσωτερικής μονάδας.</p> <p>Οι μπαταρίες του τηλεχειριστηρίου είναι άδειες.</p> <p>Ο χρονοδιακόπτης είναι ενεργοποιημένος.</p>
Ο τρόπος λειτουργίας αλλάζει από ψύξη ή θέρμανση σε λειτουργία ανεμιστήρα.	<p>Η εσωτερική μονάδα αλλάζει τον τρόπο λειτουργίας, για να αποφευχθεί ο σχηματισμός πάγου.</p> <p>Η ρυθμισμένη θερμοκρασία επιτεύχθηκε προσωρινά.</p>
Η εσωτερική μονάδα παράγει λευκό νέφος.	<p>Σε υγρές περιοχές, μια μεγάλη διαφορά θερμοκρασίας ανάμεσα στον εσωτερικό αέρα και τον αέρα κλιματισμού μπορεί να προκαλέσει λευκό νέφος.</p>
Η εσωτερική μονάδα και η εξωτερική μονάδα παράγουν λευκό νέφος.	<p>Αν μετά την αυτόματη αποτάγωση λειτουργήσει κατευθείαν η θέρμανση, μπορεί να δημιουργηθεί λευκό νέφος λόγω της αυξημένης υγρασίας του αέρα.</p>

#### Λειτουργία Follow me (Follow Me)

Η λειτουργία ενεργοποιεί το τηλεχειριστήριο στο τρέχον σημείο προκειμένου να μετρήσει τη θερμοκρασία σε διαστήματα 3 λεπτών. Πλέον η εσωτερική μονάδα ελέγχεται σύμφωνα με αυτές τις μετρήσεις.





- ▶ Πιέστε το πλήκτρο  επανειλημμένα ή τα πλήκτρα  και  μέχρι να εμφανιστεί το εικονίδιο .
- ▶ Επιβεβαιώστε την επιλογή με το πλήκτρο **Ok**.



Η λειτουργία Follow Me είναι διαθέσιμη μόνο στις λειτουργίες ψύξης, θέρμανσης καθώς και στην αυτόματη λειτουργία.

#### Λειτουργία ασύρματου ελέγχου

Σκοπός της λειτουργίας είναι η δημιουργία σύνδεσης μέσω WLAN. Εάν η μονάδα δεν εμφανίζει τη λειτουργία:

- ▶ Πιέστε το πλήκτρο  επανειλημμένα ή τα πλήκτρα  και  μέχρι να εμφανιστεί το σύμβολο .
- ▶ Επιβεβαιώστε την επιλογή με το πλήκτρο **Ok**.

### 4 Αποκατάσταση βλαβών

#### 4.1 Βλάβες με ένδειξη (Self diagnosis function)

Αν κατά τη λειτουργία παρουσιαστεί μια βλάβη, οι λυχνίες LED αναβοσβήνουν για παρατεταμένο χρονικό διάστημα ή η οθόνη εμφανίζει έναν κωδικό βλάβης (π.χ. EH 02).

Αν μια βλάβη εμφανίζεται για περισσότερα από 10 λεπτά:

- ▶ Διακόψτε την τροφοδοσία τάσης για σύντομο χρονικό διάστημα και ενεργοποιήστε ξανά την εσωτερική μονάδα.

Όταν μια βλάβη δεν μπορεί να αντιμετωπιστεί:

- ▶ Επικοινωνήστε με το τμήμα εξυπηρέτησης πελατών και αναφέρετε τον κωδικό βλάβης, καθώς και τα στοιχεία της συσκευής.

Βλάβη	Πιθανές αιτίες
Η εσωτερική μονάδα και η εξωτερική μονάδα κάνουν θόρυβο.	Μπορεί να ακουστεί ένας θόρυβος στην εσωτερική μονάδα όταν το πλέγμα ρεύματος αέρα επανέρχεται στη θέση του. Ένας ισχυρός θόρυβος σφουρίγματος κατά τη διάρκεια της λειτουργίας είναι φυσιολογικός. Προκαλείται από τη ροή του ψυκτικού υγρού. Μπορεί να ακουστεί ένα τρίξιμο, καθώς τα μεταλλικά και τα πλαστικά μέρη της συσκευής διαστέλλονται ή συστέλλονται κατά τη θέρμανση/ψύξη. Η εξωτερική μονάδα κάνει κατά τη διάρκεια της λειτουργίας διάφορους άλλους θορύβους, οι οποίοι είναι φυσιολογικοί.
Η εσωτερική μονάδα ή η εξωτερική μονάδα βγάζει σκόνη.	Σε περίπτωση παρατεταμένου χρονικού διαστήματος μη λειτουργίας μπορεί να συσσωρευτεί σκόνη στις συσκευές, αν αυτές δεν καλυφθούν.
Άσχημη οσμή κατά τη λειτουργία.	Μπορεί να εισχωρήσουν άσχημες οσμές από τον αέρα στις συσκευές και να εξαπλωθούν. Το φίλτρο αέρα μπορεί να έχει μουλιάσει και πρέπει να καθαριστεί.
Ο ανεμιστήρας της εξωτερικής μονάδας δεν λειτουργεί μόνιμα.	Για τη βέλτιστη λειτουργία ο ανεμιστήρας ρυθμίζεται διαφορετικά.
Η λειτουργία είναι ακανόνιστη ή απρόβλεπτη ή η εσωτερική μονάδα δεν αντιδρά.	Τυχόν παρεμβολές από πύργους κινητής τηλεφωνίας ή εξωτερικούς ενισχυτές σήματος μπορεί να επηρεάσουν την εσωτερική μονάδα. ▶ Αποσυνδέστε για λίγο την εσωτερική μονάδα από την παροχή ηλεκτρικού ρεύματος και επανεκκινήστε την.
Το έλασμα οδήγησης αέρα ή οι περσίδες ροής αέρα δεν κινούνται σωστά.	Το έλασμα οδήγησης αέρα ή οι περσίδες ροής αέρα ρυθμίστηκαν με το χέρι ή δεν έχουν τοποθετηθεί σωστά. ▶ Απενεργοποιήστε την εσωτερική μονάδα και ελέγξτε αν τα εξαρτήματα έχουν ασφαλίσει σωστά. ▶ Ενεργοποιήστε την εσωτερική μονάδα.

Πίν. 9

## 5 Συντήρηση



### ΠΡΟΣΟΧΗ

#### Κίνδυνος από ηλεκτροπληξία ή κινούμενα μέρη

- ▶ Αποσυνδέστε την παροχή ρεύματος πριν από οποιαδήποτε εργασία συντήρησης.
- ▶ Τα βήματα συντήρησης που δεν αναφέρονται εδώ πρέπει να πραγματοποιούνται μόνο από εγκεκριμένη εξειδικευμένη εταιρεία.

### 5.1 Αντικατάσταση μπαταριών

Χρειάζεστε 2 μπαταρίες μεγέθους AAA. Δεν συνιστάται η χρήση επαναφορτιζόμενων μπαταριών.

- ▶ Αφαιρέστε το κάλυμμα της θήκης μπαταριών (→ Σχήμα 5).
- ▶ Τοποθετήστε καινούργιες μπαταρίες προσέχοντας τη σωστή πολικότητα.
- ▶ Τοποθετήστε ξανά το κάλυμμα της θήκης μπαταριών.

### 5.2 Καθαρισμός της συσκευής και του τηλεχειριστηρίου

#### ΕΙΔΟΠΟΙΗΣΗ

#### Ζημιές στη συσκευή λόγω ακατάλληλου καθαρισμού!

- ▶ Μην ψεκάζετε ή ρίχνετε απευθείας νερό.
- ▶ Μην χρησιμοποιείτε ζεστό νερό, λειαντική σκόνη ή ισχυρούς διαλύτες.
- ▶ Για τον καθαρισμό σκουπίστε την εσωτερική μονάδα και το τηλεχειριστήριο με ένα μαλακό πανί.
- ▶ Αναθέστε τον καθαρισμό της εξωτερικής μονάδας μόνο σε εξουσιοδοτημένο συνεργάτη.

### 5.3 Καθαρισμός του φίλτρου αέρα

#### ΕΙΔΟΠΟΙΗΣΗ

Το φίλτρο αέρα ενδέχεται να παραμορφωθεί στο άμεσο ηλιακό φως.

- ▶ Μην εκθέτετε το φίλτρο αέρα σε άμεσο ηλιακό φως.

Καθαρίζετε το φίλτρο αέρα κάθε 2 εβδομάδες, και επίσης πριν και μετά από τον τερματισμό λειτουργίας για μεγαλύτερες περιόδους.

- ▶ Απενεργοποιήστε την εσωτερική μονάδα.
- ▶ Διπλώστε προς τα επάνω το μπροστινό κάλυμμα της εσωτερικής μονάδας (→ Σχ. 6, [1]).
- ▶ Αφαιρέστε τις γρίλιες αέρα και βγάλτε τις από τη μονάδα (→ Σχ. 6, [2]).
- ▶ Αφαιρέστε τα φίλτρα αέρα από τις γρίλιες, εφόσον υπάρχουν τοποθετημένα (→ Σχ. 6, [3]).
- ▶ Καθαρίστε τα μικρά φίλτρα αέρα με ένα ηλεκτρικό σκουπάκι χειρός.
- ▶ Πλύντε το μεγάλο φίλτρο αέρα με ζεστό νερό και ένα ήπιο καθαριστικό και αφήστε το να στεγνώσει στη σκιά.
- ▶ Επανατοποθετήστε το μικρό φίλτρο αέρα και το μεγάλο φίλτρο αέρα.

### 5.4 Παρατεταμένη μη λειτουργία

Πριν από παρατεταμένη μη λειτουργία

- ▶ Καθαρίστε τα φίλτρα αέρα.
- ▶ Ενεργοποιήστε τον αυτοκαθαρισμό της εσωτερικής μονάδας με το κουμπί **Clean**.
- ▶ Μετά τον αυτοκαθαρισμό ενεργοποιήστε τη λειτουργία ανεμιστήρα, μέχρι να στεγνώσει η εσωτερική μονάδα.
- ▶ Απενεργοποιήστε την εσωτερική μονάδα και βγάλτε την από την παροχή ρεύματος.
- ▶ Αφαιρέστε τις μπαταρίες από το τηλεχειριστήριο.
- ▶ Προστατεύστε τις συσκευές από σκόνη.

### 5.5 Χειροκίνητη λειτουργία

#### ΕΙΔΟΠΟΙΗΣΗ

#### Ζημιά στις μονάδες εξαιτίας μη ορθής λειτουργίας

Η χρήση της χειροκίνητης λειτουργίας σε συνεχή βάση δεν προβλέπεται.

- ▶ Πρέπει να χρησιμοποιείται μόνο για σκοπούς ελέγχου ή σε έκτακτες περιπτώσεις.
- ▶ Να χρησιμοποιείται μόνο για σύντομα διαστήματα.
- ▶ Απενεργοποιήστε την εσωτερική μονάδα.
- ▶ Διπλώστε προς τα επάνω το κάλυμμα της εσωτερικής μονάδας.



- ▶ Εντοπίστε το πλήκτρο χειροκίνητου ελέγχου στη δεξιά πλευρά του πίνακα οθόνης (→ 7).
- ▶ Πιέστε το πλήκτρο για τη λειτουργία χειροκίνητου ελέγχου εισαγάγοντας ένα λεπτό αντικείμενο:
  - Ένα πάτημα: η μονάδα τίθεται σε αυτόματη λειτουργία.
  - Δύο πατήματα: η μονάδα τίθεται σε λειτουργία ψύξης.
  - Τρία πατήματα: η εσωτερική μονάδα απενεργοποιείται.
- ▶ Χρησιμοποιήστε το τηλεχειριστήριο για επαναφορά στην κανονική λειτουργία.

## 6 Προστασία του περιβάλλοντος και απόρριψη

Η προστασία του περιβάλλοντος αποτελεί θεμελιώδη αρχή του ομίλου Bosch.

Η ποιότητα των προϊόντων, η αποδοτικότητα και η προστασία του περιβάλλοντος αποτελούν για εμάς στόχους ίδιας βαρύτητας. Οι νόμοι και κανονισμοί για την προστασία του περιβάλλοντος τηρούνται αυστηρά. Για να προστατεύσουμε το περιβάλλον χρησιμοποιούμε τη βέλτιστη τεχνολογία και τα καλύτερα υλικά, λαμβάνοντας πάντα υπόψη μας τους παράγοντες για την καλύτερη αποδοτικότητα.

### Συσκευασία

Για τη συσκευασία συμμετέχουμε στα εγχώρια συστήματα ανακύκλωσης που αποτελούν εγγύηση για βέλτιστη ανακύκλωση. Όλα τα υλικά συσκευασίας είναι φιλικά προς το περιβάλλον και ανακυκλώσιμα.

### Παλαιά συσκευή

Οι χρησιμοποιημένες συσκευές περιέχουν αξιοποιήσιμα υλικά, τα οποία μπορούν να επαναχρησιμοποιηθούν.

Οι διατάξεις της συσκευής μπορούν εύκολα να διαχωριστούν και τα πλαστικά μέρη φέρουν σήμανση. Τα πλαστικά μέρη φέρουν σήμανση. Έτσι μπορούν να ταξινομηθούν σε κατηγορίες τα διάφορα τμήματα και να διατεθούν για ανακύκλωση ή απόρριψη.

### Παλιές ηλεκτρικές και ηλεκτρονικές συσκευές



Το σύμβολο αυτό σημαίνει ότι το προϊόν δεν επιτρέπεται να απορριφθεί μαζί με άλλα απορρίμματα, αλλά πρέπει να διατίθεται για διαχείριση, συλλογή, επαναχρησιμοποίηση και απόρριψη στα ειδικά σημεία συλλογής απορριμμάτων.

Το σύμβολο ισχύει για χώρες όπου υπάρχουν προδιαγραφές για άχρηστα ηλεκτρονικά υλικά, π.χ. "Ευρωπαϊκή Οδηγία 2012/19/EK σχετικά με τα απόβλητα ηλεκτρικού και ηλεκτρονικού εξοπλισμού (ΑΗΗΕ)". Οι προδιαγραφές αυτές ορίζουν τους όρους-πλαίσιο που ισχύουν για την επιστροφή και ανακύκλωση των αποβλήτων ηλεκτρονικού εξοπλισμού σε κάθε χώρα ξεχωριστά.

Δεδομένου ότι οι ηλεκτρονικές συσκευές ενδέχεται να περιέχουν επικίνδυνα υλικά, πρέπει να ανακυκλώνονται υπεύθυνα, έτσι ώστε να ελαχιστοποιούνται πιθανές ζημιές στο περιβάλλον και κίνδυνοι για την ανθρώπινη υγεία. Επιπλέον, η ανακύκλωση ηλεκτρονικών αποβλήτων συνδράμει στην προστασία των φυσικών πόρων.

Για περισσότερες πληροφορίες σχετικά με την οικολογική απόρριψη ηλεκτρικών και ηλεκτρονικών αποβλήτων απευθυνθείτε στις κατά τόπο αρμόδιες αρχές, στις εταιρείες διαχείρισης αποβλήτων της περιοχής σας ή στον εμπορικό αντιπρόσωπο, από τον οποίο αγοράσατε το προϊόν.

Περισσότερες πληροφορίες θα βρείτε εδώ:

[www.bosch-homecomfortgroup.com/en/company/legal-topics/weee/](http://www.bosch-homecomfortgroup.com/en/company/legal-topics/weee/)

### Μπαταρίες

Οι μπαταρίες δεν επιτρέπεται να απορρίπτονται μαζί με τα οικιακά απορρίμματα. Οι χρησιμοποιημένες μπαταρίες πρέπει να διατίθενται στα κατά τόπους συστήματα συλλογής.

### Ψυκτικό υγρό R32



Η συσκευή περιέχει φορτιούχο αέριο θερμοκηπίου R32 (δυναμικό υπερθέρμανσης του πλανήτη 675<sup>1</sup>) το οποίο είναι ελάχιστα εύφλεκτο και χαμηλής τοξικότητας (A2L ή A2).

Η περιεχόμενη ποσότητα αναγράφεται στην πινακίδα τεχνικών χαρακτηριστικών.

Τα ψυκτικά υγρά αποτελούν κίνδυνο για το περιβάλλον και πρέπει να συλλέγονται και να απορρίπτονται ξεχωριστά.

## 7 Ειδοποίηση σχετικά με την προστασία δεδομένων προσωπικού χαρακτήρα



Η εταιρεία **Robert Bosch A.E., ΕΡΧΕΙΑΣ 37, Τ.Κ. 19400 ΚΟΡΩΠΙ, Ελλάδα**, υποβάλλει σε επεξεργασία τις πληροφορίες προϊόντος και εγκατάστασης, τα τεχνικά δεδομένα και δεδομένα σύνδεσης, τα δεδομένα επικοινωνίας, τα δεδομένα καταχώρισης προϊόντος και του ιστορικού πελατών με σκοπό την

παροχή των λειτουργιών του προϊόντος [άρθρο 6 (1) στοιχείο 1 (β) ΓΚΠΔ], για την εκπλήρωση της υποχρέωσης μας να επιτηρούμε το προϊόν και για σκοπούς ασφάλειας του προϊόντος [αρ. 6 (1) στοιχείο 1 (στ) ΓΚΠΔ], τη διαφύλαξη των δικαιωμάτων της εταιρείας μας σε σχέση με τις ερωτήσεις που αφορούν την εγγύηση και την καταχώριση του προϊόντος [άρθρο 6 (1) στοιχείο 1 (στ) ΓΚΠΔ] και την ανάλυση των δεδομένων διανομής των προϊόντων μας καθώς και την παροχή εξατομικευμένων πληροφοριών και προσφορών που σχετίζονται με το προϊόν [άρθρο 6 (1) στοιχείο 1 (στ) ΓΚΠΔ]. Αναφορικά με την παροχή υπηρεσιών, όπως είναι οι υπηρεσίες πωλήσεων και μάρκετινγκ, η διαχείριση συμβάσεων, ο διακανονισμός πληρωμών, ο προγραμματισμός, η φιλοξενία δεδομένων και οι υπηρεσίες ανοικτής τηλεφωνικής γραμμής, μπορούμε να τις αναθέτουμε και να μεταβιβάζουμε δεδομένα σε εξωτερικούς παρόχους υπηρεσιών ή/και θυγατρικές επιχειρήσεις της Bosch. Σε ορισμένες περιπτώσεις, μόνο εφόσον διασφαλίζεται η προσηκούσα προστασία δεδομένων, τα προσωπικά δεδομένα ενδέχεται να μεταβιβάζονται σε αποδέκτες με έδρα εκτός του Ευρωπαϊκού Οικονομικού Χώρου. Περισσότερες πληροφορίες παρέχονται κατόπιν σχετικού αιτήματος. Μπορείτε να επικοινωνήσετε με τον υπεύθυνο προστασίας δεδομένων της εταιρείας μας στην εξής διεύθυνση: Data Protection Officer, Information Security and Privacy (C/ISP), Robert Bosch GmbH, Postfach 30 02 20, 70442 Stuttgart, GERMANIA.

Διατηρείτε ανά πάσα στιγμή το δικαίωμα να αντιπαθείτε στην εκ μέρους μας επεξεργασία των προσωπικών σας δεδομένων, με βάση το άρθρο 6 (1) στοιχείο 1 (στ) ΓΚΠΔ, για λόγους που αφορούν την ειδική κατάσταση σας ή εφόσον τα προσωπικά σας δεδομένα υποβάλλονται σε επεξεργασία για άμεσους εμπορικούς σκοπούς. Για την άσκηση των δικαιωμάτων σας επικοινωνήστε μαζί μας στη διεύθυνση [DPO@bosch.com](mailto:DPO@bosch.com). Για περισσότερες πληροφορίες ακολουθήστε τον κωδικό QR.

1) βάσει του παραρτήματος Ι του Κανονισμού (ΕΕ) αρ. 517/2014 του Ευρωπαϊκού Κοινοβουλίου και του Συμβουλίου της 16ης Απριλίου 2014.

## Table of contents

<b>1</b>	<b>Explanation of symbols and safety instructions</b>	<b>42</b>
1.1	Explanation of symbols	42
1.2	General safety instructions	42
1.3	Notices regarding these instructions	43
<b>2</b>	<b>Product Information</b>	<b>43</b>
2.1	Declaration of Conformity	48
2.2	Simplified UK/EU Declaration of conformity regarding radio equipment	43
2.3	GB Importer	43
2.4	Specifications of remote control	43
2.5	Usage with multi-split air conditioner	43
2.6	IP Gateway specifications	44
<b>3</b>	<b>Operation</b>	<b>44</b>
3.1	Indoor unit overview	44
3.2	Remote control overview	44
3.3	Using the remote control	45
3.4	Connectivity	45
3.4.1	Connectivity	45
3.4.2	Matter compatibility	46
3.5	Setting main operating mode	46
3.6	Setting timer	46
3.7	Primary operating functions	46
3.7.1	Energy saving function	46
3.7.2	Setting the swing function	47
3.7.3	Turbo cool/Turbo heat	47
3.7.4	Silent Mode	47
3.7.5	Sleep mode	47
3.7.6	Child lock function	47
3.7.7	Frost protection (8 °C Heating)	47
3.7.8	Other functions	48
<b>4</b>	<b>Troubleshooting</b>	<b>48</b>
4.1	Faults with indication (Self diagnosis function)	48
4.2	Faults not indicated	49
<b>5</b>	<b>Maintenance</b>	<b>49</b>
5.1	Replacing the batteries	49
5.2	Cleaning the unit and the remote control	49
5.3	Cleaning the air filter	49
5.4	Decommissioning for longer periods	50
5.5	Manual operation	50
<b>6</b>	<b>Environmental protection and disposal</b>	<b>50</b>
<b>7</b>	<b>Data Protection Notice</b>	<b>50</b>

## 1 Explanation of symbols and safety instructions

### 1.1 Explanation of symbols

#### Warnings

In warnings, signal words at the beginning of a warning are used to indicate the type and seriousness of the ensuing risk if measures for minimising danger are not taken.

The following signal words are defined and can be used in this document:



**DANGER** indicates that severe or life-threatening personal injury will occur.



**WARNING** indicates that severe to life-threatening personal injury may occur.



**CAUTION** indicates that minor to medium personal injury may occur.

#### NOTICE

**NOTICE** indicates that material damage may occur.

#### Important information



The info symbol indicates important information where there is no risk to people or property.





Symbol	Meaning
	Warning regarding flammable substances: the refrigerant R32 used in this product is a gas with low combustibility and low toxicity (A2L or A2).
	Wear protective gloves during installation and maintenance work.
	Maintenance by a qualified person should be done while following the instructions of the service manual.
	For operation follow the instructions of the user manual.

Table 1

### 1.2 General safety instructions

#### ⚠ Notices for the target group

These operating instructions are intended for the operator of the air conditioning system. All system-relevant instructions must be observed. Failure to comply with instructions may result in material damage and personal injury, including danger to life.

- ▶ Read and retain the operating instructions of all system components prior to use.
- ▶ Observe the safety instructions and warnings.

**⚠ Intended use**

The indoor unit is intended for installation inside the building with connection to an outdoor unit and further system components, e.g. controls.

The outdoor unit is intended for installation outside the building with connection to an indoor unit or units and further system components, e.g. controls.

The air conditioning system is intended for commercial/residential use only where temperature deviations from adjusted set points do not lead to damage of living beings or materials. The air conditioning system is not suitable to set and maintain desired absolute humidity levels precisely.

Any other use is considered inappropriate. Any damage that may result from misuse is excluded from liability.

For installation at special locations (underground garage, mechanical rooms, balcony or at any semi-open areas):

- ▶ First refer to the requirements for the installation site in the technical documentation.

**⚠ General dangers posed by the refrigerant**

- ▶ This appliance is filled with refrigerant. If the refrigerant gas gets into contact with fire, it may generate toxic gas.
- ▶ Have the system inspected and serviced regularly by an approved contractor.
- ▶ If there is a possibility that refrigerant has escaped, thoroughly ventilate the room and notify the approved contractor.

**⚠ Conversion and repairs**

If modifications to the air conditioning system are not carried out correctly, this can result in personal injury and/or material damage.

- ▶ Have work carried out only by an approved contractor.
- ▶ Do not make any changes to the outdoor unit, indoor unit or other parts of the air conditioning system.
- ▶ Disconnect the air conditioning system from the power supply before carrying out any maintenance work.

**⚠ Notices on handling the system**

If the air conditioning system is used incorrectly, this could impair your health.

- ▶ Do not stand directly in the airflow for any length of time.
- ▶ Ensure that the room temperature is suitable for all people in the room, including babies, children, elderly, bedridden or disabled people.
- ▶ Never insert objects into the unit, you could injure yourself.

If the unit is handled incorrectly, this can lead to reduced performance and also damage to the unit and personal injury.

- ▶ Do not block the air inlets and outlets of the unit.
- ▶ Shut doors and windows when the unit is in operation.
- ▶ Protect the indoor unit from water ingress.
- ▶ Check the outdoor unit mounting rack periodically for wear and to make sure it is firmly in place.
- ▶ Do not apply any weight to the outdoor unit, e.g. objects or persons.
- ▶ Keep dust, steam and moisture in the installation room of the indoor unit to a minimum.
- ▶ Do not use highly-flammable gases, e.g. from spray cans, in the vicinity of the units.
- ▶ If there appears to be something wrong with the air conditioner (burning smell or faulty cable for example), stop using it immediately and disconnect the power supply.

**⚠ Safety of electrical devices for domestic use and similar purposes**

The following requirements apply in accordance with EN 60335-1 in order to prevent hazards from occurring when using electrical appliances:

“This appliance can be used by children of 8 years and older, as well as by people with reduced physical, sensory or mental capabilities or lacking in experience and knowledge, if they are supervised and have been given instruction in the safe use of the appliance and understand the resulting dangers. Children shall not play with the appliance. Cleaning and user maintenance must not be performed by children without supervision.”

“If the power cable is damaged, it must be replaced by the manufacturer, its customer service department or a similarly qualified person, so that risks are avoided.”

**1.3 Notices regarding these instructions**

The figures are shown together at the end of these instructions. The text contains references to the figures.

Depending on the model, the products may be different to those shown in these instructions.

**2 Product Information**

**2.1 Declaration of Conformity**

The design and operating characteristics of this product comply with the British, European and supplementary national requirements.

 The UKCA and CE markings declare that the product complies with all the applicable British and European legislation, which is stipulated by attaching these markings.

You can request the complete text of the Declaration of Conformity from the UK address indicated in this document.

**2.2 Simplified UK/EU Declaration of conformity regarding radio equipment**

Bosch Thermotechnik GmbH hereby declares, that the product Climate 7000i described in these instructions complies with the Directive UK S.I. 2017/1206 (UK) 2014/53/EU.

You can request the complete text of the UK/EU Declaration of Conformity from the UK address indicated in this document.

**2.3 GB Importer**

Bosch Thermotechnology Ltd.  
Cotswold Way, Warndon  
Worcester WR4 9SW / UK

**2.4 Specifications of remote control**

Power infeed	2 AAA batteries
Signal range	8 m
Permissible ambient temperature	-5 °C ... 60 °C

Table 2

**2.5 Usage with multi-split air conditioner**

The indoor unit can be used in a system with multi-split air conditioner. In this case, the following functions are disabled:

- Energy saving functions **Save+** and **Power control**
- Self-cleaning (iClean 56°C)
- Noise reduction (Silent Mode)
- Manual operation
- Refrigerant Leak Detection
- Automatic energy-saving mode when on standby mode (1 W standby)

### 2.6 IP Gateway specifications

	Unit	Value
U	V <sub>DC</sub>	5
P <sub>max</sub>	W	2.5
f (RF)	GHz	2.4 (802.11 b/g/n) (P = max. + 20 dBm)
T <sub>amb</sub>	°C	-20 ... 50
BUS	-	UART
IP class	-	IP40

Table 3

## 3 Operation

### 3.1 Indoor unit overview

Key to Fig. 1:

- [1] Display
- [2] Front panel
- [3] Air grille
- [4] Air filters
- [5] Button for manual operation
- [6] Movement sensor (Human sensor)
- [7] Air flow panel

#### Indoor unit display



The indoor unit display remains off by default, lighting up for a brief 15 seconds only when using the remote control. This feature is intended for energy-saving.

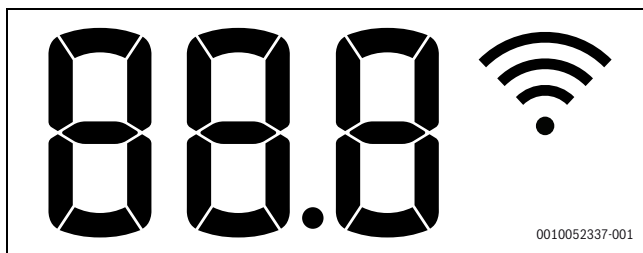

Symbol	Explanation
<b>Number</b>	Temperature display, operation feature and error codes
	WLAN connection active
	Displayed with some functions, if these are switched on. Indicates that the ON timer is active when the indoor unit is switched off.
<b>OF</b>	Displayed with some functions, if these are switched off.
<b>dF</b>	Automatic defrosting active
<b>FP</b>	Frost protection active: the indoor unit keeps the room temperature at minimum 8 °C.
<b>CL</b>	Self-cleaning function is active (iClean 56°C)

Table 4 Symbols in the display of the indoor unit

### 3.2 Remote control overview

#### Keys on remote control

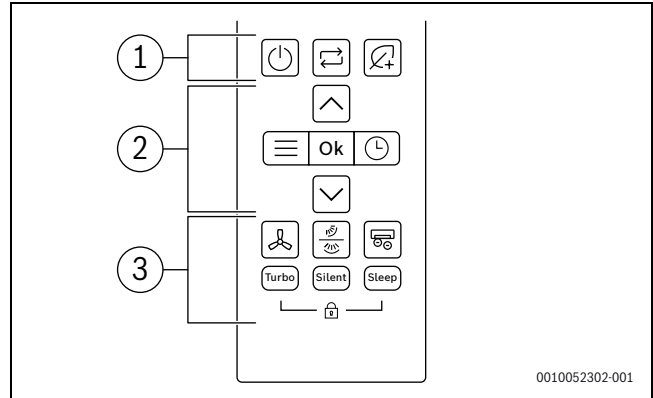

Pos.	Key	Function
<b>1</b>		Switch on/off.
		Set operating mode
		Save+
<b>2</b>		Menu
	<b>Ok</b>	Confirm choice
		Setting timer
		Increase temperature
		Reduce temperature
<b>3</b>		Fan speed
		Swing vertical/horizontal
		Advanced ionizer
	<b>Turbo</b>	Turbo mode
	<b>Silent</b>	Silent mode
	<b>Sleep</b>	Sleep mode
		Child lock

Table 5 Keys on remote control

#### Remote control display

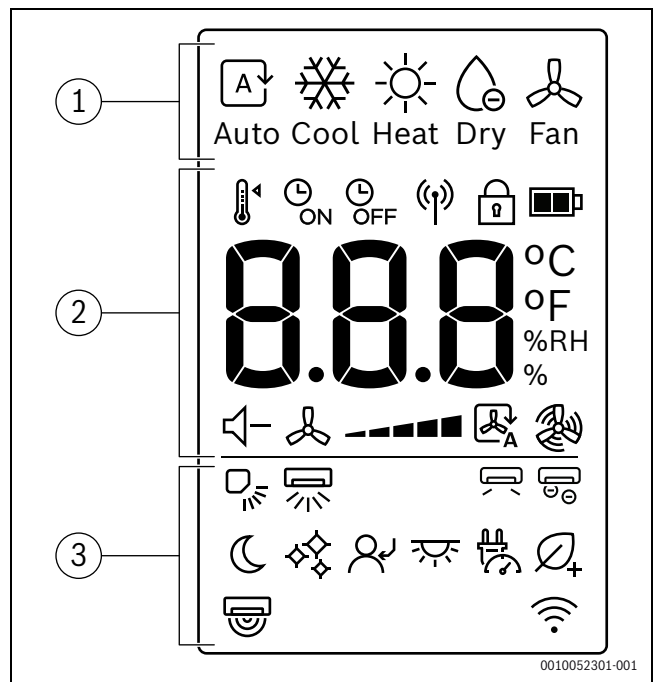

Pos.	Symbol	Explanation	
1		Operating mode: automatic mode	
		Operating mode: cooling mode	
		Operating mode: heating mode	
		Operating mode: dry mode	
		Operating mode: fan mode	
2		Set temperature	
		Timer ON	
		Timer OFF	
		Signal sending	
		Child lock	
		Battery level	
		Value display: shows the set temperature, % of relative humidity, and timer.	
		Silent mode	
		Fan speed	
		Fan auto mode	
		Fan turbo mode	
	3		Vertical swing - Auto
			Horizontal swing - Auto
			Wind avoid me
		Advanced ionizer	
		Sleep mode	
		iClean 56°C	
		Follow me	
		LED display and alarm buzzer on/off	
		Power control	
		Save+	
		Human sensor	
		Wireless control feature display	

Table 6 Symbols in the display of the remote control

### 3.3 Using the remote control

The signal range is 8 m. If objects are in the way or certain fluorescent lamps are used in the same room this can affect transmission of the signal.

- ▶ Point the remote control towards the signal receiver window of the device and press the desired key.

#### NOTICE

The remote control may be permanently prevented from working correctly.

- ▶ Do not expose the remote control to direct sunlight.
- ▶ Do not leave the remote control near a heating appliance.
- ▶ Protect the remote control from moisture and impacts.

### 3.4 Connectivity

#### 3.4.1 Connectivity

Control the most important functions very easily via the Bosch HomeCom Easy app on your mobile device.

#### WARNING

##### Incorrect use!

It is strictly forbidden for the user to open and interfere with the product other than for the actions allowed in this chapter. Any incorrect use can result in danger to the householder and to the product itself!

### Technical requirements

<b>Operating system</b>	<ul style="list-style-type: none"> <li>• Android</li> <li>• IOS</li> </ul>
<b>Router</b>	Standard router with 2.4 GHz signal
<b>WLAN standard</b>	IEEE 802.11b/g/n

Table 7 Technical requirements

### Downloading the app

The app can be downloaded from the Apple App Store for iOS and the Google Play Store for Android. To benefit from the latest function and security updates, make sure you always have the latest version installed on your mobile device.

- ▶ Scan the QR code to download and install the app.
- ▶ Set up your account.
- ▶ Make sure to accept the Terms of use.



Fig. 1

### Pairing



The WLAN signal strength is sufficient to establish a connection with the Internet. If the signal is too weak:

- ▶ Use a WLAN repeater.
- ▶ Turn on the indoor unit.
- ▶ Open the app and follow the step described.
- ▶ Scan the QR code to pair the product.

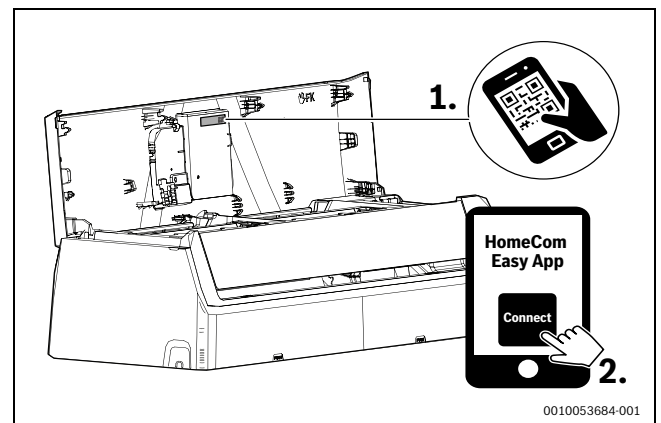



Fig. 2 HomeCom Easy

### 3.4.2 Matter compatibility

This air conditioner is designed to be compatible with the Matter protocol, ensuring seamless integration with Alexa, Google Assistance, Apple Home or other Matter-enabled devices, for enhanced interoperability and connectivity with your smart home ecosystem.

Supported features include:

- ▶ Turn On-Off device
- ▶ Set operating mode (Cooling, Heating, Dry, Fan, Auto)
- ▶ Monitor room temperature
- ▶ Set room temperature
- ▶ Set fan speed

 The features available may vary based on your Matter-enabled device type.

For specific instructions on connecting and using other Matter-compatible devices, consult the respective owner's manuals or documentation provided with those devices.

### 3.5 Setting main operating mode

#### Switching on/off the unit





- ▶ Press the  key to switch the unit on or off:  
The unit starts in the set operating mode.

Settings can also be selected when the unit is switched off. The unit saves the settings, and also retains them in the event of a power failure.

 After turning off, the unit remains in standby mode. Intelligent on-off technology enables an automatic energy-saving mode when on standby mode (1 W standby).





#### Automatic mode

In automatic mode, the unit automatically switches between heating and cooling mode to maintain the desired temperature.



- ▶ Press the  key repeatedly until  appears on the display.
- ▶ Select the required temperature with the  and  keys.

 The fan speed cannot be adjusted in automatic mode.

#### Cooling mode





- ▶ Press the  key repeatedly until  appears on the display.
- ▶ Select the required temperature with the  and  keys.
- ▶ Press the  key until the required air speed is reached.

#### Fan mode

- ▶ Press the  key repeatedly until  appears on the display.
- ▶ Press the  key until the required fan speed is reached.



 The temperature cannot be adjusted or displayed in fan mode.

#### Dry mode

- ▶ Press the  key repeatedly until  appears on the display.
- ▶ Select the required temperature with the  and  keys.





Change humidity percentage to maintain the minimum desired humidity level during dry mode:

- ▶ Press the  key repeatedly until **%RH** appears on the display.
- ▶ Confirm with the **Ok** key.

- ▶ Press the  and  keys until the desired relative humidity percentage is shown. The setting range is 35 % - 85 % in 5 % steps. The set humidity is shown in the display of the remote control.

 This function is not designed to increase humidity. It is specifically intended for dehumidification.  
The fan speed cannot be adjusted or displayed in Dry mode.

#### Heating mode





- ▶ Press the  key repeatedly until  appears on the display.
- ▶ Set the required temperature with the  and  keys.
- ▶ Press the  key until the required fan speed is reached.

 If the outside temperature is very low, the heating capacity of the air conditioning system may not be sufficient. We recommend connecting additional heat sources.





### 3.6 Setting timer

ON and OFF timers can be set to between 0 and 24 hours, in 30-minute increments for the first 10 hours, then in 1-hour increments. If 0 hours is set, the timer is cancelled.

#### Setting the on timer

- ▶ Press the  key until the  symbol appears.
- ▶ Press the  or  key to set the desired time.  
The setting is applied shortly afterwards.

#### Setting the off timer

- ▶ Press the  key until the  symbol appears.
- ▶ Press the  or  key to set the desired time.  
The setting is applied shortly afterwards.

#### Cancelling timer

- ▶ Press the  key to select the corresponding timer.
- ▶ Set 0.0 hours.  
The timer is cancelled after a short time.

#### Combining timers

The two timers can be set at the same time. Either timer can be programmed to activate prior to the other

- ▶ Set the on timer and off timer.  
The settings will be automatically combined.

Current time	13:00 o'clock
Setting of ON timer	4.0 h
Setting of OFF timer	8.5 h
Switch-on time	17:00 o'clock
Switch-off time	21:30 o'clock

Table 8 Example

 You can not program the on timer and off timer to operate the unit at different temperatures or with other settings.



### 3.7 Primary operating functions



#### 3.7.1 Energy saving function

The following energy saving function can be selected at the device:

##### Save+

The unit automatically reduces consumption of energy, while maintaining the desired room temperature.

- ▶ Press the  key to activate this feature.  
The remote control displays the symbol .

 The **Save+** function can only be selected in cooling and heating modes. Pressing the  key will stop the **Save+** operation.

### 3.7.2 Setting the swing function



#### NOTICE

If the louvre remains at the lowest position during cooling mode for an extended period, condensate may form. Adjusting the louvre by hand may cause faults.

- ▶ Only use the remote control to adjust the louvre.

The swing function can be activated in the vertical or horizontal position (→ 2).

#### Automatic vertical swing mode (up/down)

- ▶ Press the  key.  
The remote control displays the symbol .

To cancel the automatic vertical Swing mode:



- ▶ Press the  key again.

#### Swivelling the louvre manually (up/down)

- ▶ Press the  key repeatedly until the required position is set.  
The setting changes in the following sequence:



#### Automatic horizontal swing mode (left/right)

- ▶ Press the  key for 2 seconds to activate the automatic horizontal Swing mode.  
The remote control displays the symbol .



To cancel the automatic horizontal Swing mode:

- ▶ Press the  key again for two seconds.

 When turning on the unit, the louvre position will automatically resume its former angle.

#### Advanced Ionizer (Fresh air function)

When this function is selected, an internal component of the indoor unit will be energized and released ions will be spread into the room to counteract airborne contaminants such as mould, viruses and allergens, helping to improve the indoor air quality.

- ▶ Press the  key to activate this function.  
The remote control displays the symbol .

Exiting the function:

- ▶ Press the  key again.

### 3.7.3 Turbo cool/Turbo heat

When Turbo cool/Turbo heat is active, the unit operates at maximum power for 30 min. to heat or cool the room quickly.

- ▶ Turbo cool: switch on Cooling mode and press the **Turbo** key.
- ▶ Turbo heat: switch on heating mode and press the **Turbo** key.  
The remote control displays the symbol .

Exiting the function:

- ▶ Press the **Turbo** key again.  
The symbol  on the remote control disappears.

 This function is only available in cooling and heating modes.

### 3.7.4 Silent Mode

This function reduces the noises emitted by the indoor and outdoor unit when it is in operation. This is particularly advantageous at night, if you need to show consideration for your neighbours.

- ▶ Press the **Silent** key to activate this function.  
The remote control displays the symbol .

Exiting the function:

- ▶ Press the **Silent** key again.  
The symbol  on the remote control disappears.

 The fan speed of the indoor unit will be reduced to its minimum level. If setting a higher fan speed for the indoor unit, the silent mode function will be deactivated.

When the unit is in silent mode, it may not be possible to achieve the required cooling/heating capacity because the compressor in the outdoor unit operates at a low frequency.

### 3.7.5 Sleep mode

The purpose of this function is to save energy during idle times. After an hour, the device heats or cools less intensely. To do this, the set temperature is changed by 1 °C. After two hours, the set temperature changes by a further 1 °C. Then it remains at the new temperature.

To activate the function:

- ▶ Press the **Sleep** key.  
The remote control displays the symbol .

To de-activate the function:

- ▶ Press the Sleep key again or after 8 hours of operation in Sleep mode.  
The symbol  on the remote control disappears.

 The function is not available in dry and fan modes.

### 3.7.6 Child lock function

The keys of the remote control can be locked with the child lock.

To activate the function:

- ▶ Press the **Turbo** and **Sleep** keys simultaneously for 5 seconds.  
The remote control displays the symbol .

To de-activate the function:



- ▶ Press the **Turbo** and **Sleep** keys simultaneously for 3 seconds.  
The symbol  on the remote control disappears.

### 3.7.7 Frost protection (8 °C Heating)

The frost protection can be activated to keep the room temperature at a minimum of 8 °C.











- ▶ In heating mode, set the temperature to 16 °C.
- ▶ Press the  key 2x within 1 second.  
The unit remains off until the temperature falls below 8 °C.

Exiting the function:

- ▶ Press the  key,  key or any other key.

 **Fp** appears on the display of the indoor unit when the Frost protection feature is active.

### 3.7.8 Other functions





- ▶ Press the  key.
- ▶ Press the  key repeatedly or ,  keys to select the function.
  -  = LED on/off function
  -  = Power control function
  -  = Human sensor function
  -  = Wind avoid me (Indirect airflow function)
  -  = iClean 56°C
  -  = Follow me function
  -  = Wireless control function
- ▶ Confirm selection with the **Ok** key.

Exiting the function:

- ▶ Repeat the above steps.

#### Changing over display and alarm buzzer (Mute Mode)

To switch on or off the display at the indoor unit and the alarm buzzer:

- ▶ Press the  key repeatedly or ,  keys until the  icon is displayed.
- ▶ Confirm selection with the **Ok** key.

To display the current room temperature:

- ▶ Press the **Silent** key and hold for 5 seconds.

To display the set temperature:







- ▶ Press and hold the **Silent** key for another 5 seconds.

#### Power control

The following power control options are available. Two of the power control options can be selected to reduce consumption of energy of the appliance:

- **Power control** (100%): normal operation (exit Power control function)
- **Power control** (75%): reduce power consumption by 25%
- **Power control** (50%): reduce power consumption by 50%

To select the desired power control option:

- ▶ Press the  key repeatedly or ,  keys until  is displayed.
- ▶ Confirm with the **Ok** key.
- ▶ Press the ,  keys and select the desired power control level (100%, 75%, 50%).
- ▶ Confirm with the **Ok** key.







The **Power control** function can only be selected in cooling mode.

#### Movement sensor function (Human sensor)

The indoor appliance has a movement sensor located in the back side of the front panel. The sensor detects moving objects in a room to determine human activities.

If the sensor detects no movement in the room for 30 minutes, the unit reduces the power. When the movement is once again detected in the room, the power increases to the normal operation.

The Human Sensor (→ 3, [2]) detects within a 6-meter range [B], with a 1-meter non-detectable area [A] and a 5-meter detectable area [1]. It also has a detection angle of 2.5 meters from the centre of the air conditioner to the sides (swing function) (→ 4).





- ▶ Press the  key repeatedly or ,  keys until the  icon is displayed.
- ▶ Confirm selection with the **Ok** key.



Sweeping robots, swing fans, wind-blown plants and curtains, etc. are all identified as human activities, which can result in failure of no-man's energy-saving functions.

#### Wind avoid me (Indirect airflow function)

This function prevents a direct airflow onto the body.





- ▶ Press the  key repeatedly or ,  keys until the  icon is displayed.
- ▶ Confirm selection with the **Ok** key.



The function is only available in cooling mode, dehumidification mode and fan mode.

#### iClean 56°C

The unit has a self-cleaning function for the heat exchanger of the indoor. The self-cleaning function removes dust, mould, and grease that might lead to unpleasant odours. It works by automatically freezing, quickly thawing the frost, and then using hot air to dry the exchanger, effectively eliminating these impurities.





- ▶ Press the  key repeatedly or ,  keys until the  icon is displayed.
- ▶ Confirm selection with the **Ok** key.



**CL** appears on the display of the indoor unit when self-cleaning is in progress. Self-cleaning ends automatically after 90 to 120 minutes.

#### Follow me function (Follow Me)

The function activates the remote control at the current location in order to measure the temperature at 3-- minute - intervals. The indoor unit is now controlled with reference to these measurements.





- ▶ Press the  key repeatedly or the  and  keys until the  icon is displayed.
- ▶ Confirm selection with the **Ok** key.



The Follow Me function is only available in cooling mode, heating mode and automatic mode.

#### Wireless control function

The purpose of this function is to establish a connection via WLAN. If the unit is not displaying the function:

- ▶ Press the  key repeatedly or the ,  keys until  is displayed.
- ▶ Confirm selection with the **Ok** key.

## 4 Troubleshooting

### 4.1 Faults with indication (Self diagnosis function)

If a fault occurs during operation, the LEDs flash for an extended period or an error code is displayed (e.g. EH 02).

If a fault is present for more than 10 minutes:

- ▶ Briefly disconnect the power supply and switch the indoor unit back on.

If a fault persists:

- ▶ Call customer service and provide the fault code and details of the appliance.



## 4.2 Faults not indicated

If faults occur during operation that cannot be eliminated:

- ▶ Call customer service about the fault, providing details of the device.

Fault	Possible cause
The output of the indoor unit is too low.	Temperature is set too high or too low.
	Air filter is soiled and must be cleaned.
	Unfavourable ambient conditions for the indoor unit, e.g. the ventilation openings of the devices are obstructed, doors/windows in the room are open or the room contains powerful heat sources.
	Low-noise operation is activated and prevents the full output from being used.
Indoor unit does not switch on.	The indoor unit has a safety mechanism to prevent overloading. It may take 3 minutes, until the indoor unit can be restarted.
	The batteries of the remote control are empty.
	The timer is switched on.
Operating mode changes from Cooling or Heating to Fan Mode.	The indoor unit changes operating mode to prevent the formation of frost.
	The set temperature is reached provisionally.
A white mist is coming from the indoor unit.	In humid regions, white mist may appear if there is a significant temperature difference between the indoor air and air-conditioned air.
White mist is emerging from the indoor unit and outdoor unit.	If heating mode is activated directly after automatic defrosting, this can generate white mist due to the higher level of humidity.
There is noise coming from the indoor unit and outdoor unit.	A swooshing noise may be heard inside the indoor unit if the position of the airflow grille is set back.
	A quiet hissing noise is normal during operation. This is caused by the flow of refrigerant.
	Creaks and squeaks may be heard, as the metal and plastic parts of the device expand or contract during heating/cooling.
	The outdoor unit also emits a range of other noises during operation which is normal.
Dust is being discharged from the indoor unit or outdoor unit.	Dust may accumulate in the devices if they are shut down for an extended period and not covered.
Unpleasant odour during operation.	Unpleasant odours in the air may enter the devices and spread.
	There may be mould on the air filter and it must therefore be cleaned.
The fan of the outdoor unit is not running continuously.	Variable fan control is used to ensure optimum operation.
Operation is irregular or unpredictable or the indoor unit is not responding.	The indoor unit may be affected by interference from mobile radio masts or external signal amplifiers. <ul style="list-style-type: none"> <li>▶ Briefly disconnect the indoor unit from the power supply then restart it.</li> </ul>
Air flap or louvres do not run correctly.	Air flap or louvres have been adjusted manually or have not been correctly installed.
	<ul style="list-style-type: none"> <li>▶ Switch off the indoor unit and check whether the components are engaged correctly.</li> <li>▶ Power on the IDU.</li> </ul>

Table 9

## 5 Maintenance



### CAUTION

#### Danger due to electric shock or moving parts

- ▶ Disconnect the power supply before carrying out any maintenance work.
- ▶ Have any maintenance steps that are not listed here carried out by an approved installer.

### 5.1 Replacing the batteries

You require 2 size AAA batteries. Using rechargeable batteries is not recommended.

- ▶ Remove the battery cover (→ Fig. 5).
- ▶ Insert new batteries, ensuring correct polarity.
- ▶ Reinstall the cover.

### 5.2 Cleaning the unit and the remote control

#### NOTICE

#### Damage to unit due to incorrect cleaning!

- ▶ Do not directly splash or pour water onto them.
- ▶ Do not use hot water, thinner, abrasive powders or strong solvents.
- ▶ Clean indoor unit and remote control by wiping them with a soft cloth.
- ▶ Only have the outdoor unit cleaned by an approved contractor.

### 5.3 Cleaning the air filter

#### NOTICE

The air filter may deform in direct sunlight.

- ▶ Do not expose the air filter to direct sunlight.

Clean the air filter every 2 weeks, and also before and after decommissioning for longer periods.

- ▶ Switch off the indoor unit.
- ▶ Fold the front cover of the indoor unit up → Fig. 6, [1]).
- ▶ Remove the air grills and extract them from the unit (→ Fig. 6, [2]).

- ▶ Take out the air filters from the grills, if installed (→ Fig. 6, [3]).
- ▶ Clean the small air filters with a hand-held vacuum cleaner.
- ▶ Wash the large air filter with warm water and a mild cleaning agent and dry in the shade.
- ▶ Reattach the small air filter and the large air filter.

#### 5.4 Decommissioning for longer periods

Before decommissioning for longer periods:

- ▶ Clean the air filter.
- ▶ Activate the self-cleaning of the indoor unit using the **Clean** button.
- ▶ After self-cleaning, switch on the fan mode until the indoor unit is dry.
- ▶ Turn off indoor unit and disconnect power supply.
- ▶ Take batteries out of the remote control.
- ▶ Protect the devices from dust.

#### 5.5 Manual operation

##### NOTICE

##### Damage to units due to incorrect operation

Use of manual operation on a continuous basis is not envisaged.

- ▶ This must only be used for testing purposes or in emergencies.
- ▶ Only use for a short time.

- ▶ Switch off the indoor unit.
- ▶ Fold the top cover of the indoor unit up.
- ▶ Locate the manual control button on the right-hand side of the display box (→ 7).
- ▶ Press the key for the manual control mode by inserting a thin object:
  - Press once: unit is forced into automatic mode.
  - Press twice: unit is forced into cooling mode.
  - Press three times: indoor unit is switched off.
- ▶ Use remote control to restore normal mode.

## 6 Environmental protection and disposal

Environmental protection is a fundamental corporate strategy of the Bosch Group.

The quality of our products, their economy and environmental safety are all of equal importance to us and all environmental protection legislation and regulations are strictly observed.

We use the best possible technology and materials for protecting the environment taking account of economic considerations.

##### Packaging

Where packaging is concerned, we participate in country-specific recycling processes that ensure optimum recycling.

All of our packaging materials are environmentally compatible and can be recycled.

##### Used appliances

Used appliances contain valuable materials that can be recycled.

The various assemblies can be easily dismantled. Synthetic materials are marked accordingly. Assemblies can therefore be sorted by composition and passed on for recycling or disposal.

##### Old electrical and electronic appliances



This symbol means that the product must not be disposed of with other waste, and instead must be taken to the waste collection points for treatment, collection, recycling and disposal.

The symbol is valid in countries where waste electrical and electronic equipment regulations apply, e.g. "(UK) Waste Electrical and Electronic Equipment Regulations 2013 (as amended)". These regulations define the framework for the return and recycling of old electronic appliances that apply in each country.

As electronic devices may contain hazardous substances, it needs to be recycled responsibly in order to minimize any potential harm to the environment and human health. Furthermore, recycling of electronic scrap helps preserve natural resources.

For additional information on the environmentally compatible disposal of old electrical and electronic appliances, please contact the relevant local authorities, your household waste disposal service or the retailer where you purchased the product.

You can find more information here:

[www.bosch-homecomfortgroup.com/en/company/legal-topics/weee/](http://www.bosch-homecomfortgroup.com/en/company/legal-topics/weee/)

##### Batteries

Batteries must not be disposed together with your household waste. Used batteries must be disposed of in local collection systems.

##### Refrigerant R32



The appliance contains fluorinated gas R32 (global warming potential 675<sup>1)</sup>) mild combustibility and low toxicity (A2L or A2).

Contained quantity is indicated on the equipment outdoor unit name label.

Refrigerant is hazardous to the environment and must be collected and disposed of separately.

## 7 Data Protection Notice



We, **Bosch Thermotechnology Ltd., Cotswold Way, Warndon, Worcester WR4 9SW, United Kingdom** process product and installation information, technical and connection data, communication data, product registration and client history data to provide product functionality (art. 6 (1) sentence 1 (b) GDPR / UK GDPR), to fulfil our duty of product surveillance and for product safety and security reasons (art. 6 (1) sentence 1 (f) GDPR / UK GDPR), to safeguard our rights in connection with warranty and product registration questions (art. 6 (1) sentence 1 (f) GDPR / UK GDPR) and to analyze the distribution of our products and to provide individualized information and offers related to the product (art. 6 (1) sentence 1 (f) GDPR / UK GDPR). To provide services such as sales and marketing services, contract management, payment handling, programming, data hosting and hotline services we can commission and transfer data to external service providers and/or Bosch affiliated enterprises. In some cases, but only if appropriate data protection is ensured, personal data might be transferred to recipients located outside of the European Economic Area and the United Kingdom. Further information are provided on request. You can contact our Data Protection Officer under: Data Protection Officer, Information Security and Privacy (C/ISP), Robert Bosch GmbH, Postfach 30 02 20, 70442 Stuttgart, GERMANY. You have the right to object, on grounds relating to your particular situation or where personal data are processed for direct marketing purposes, at any time to processing of your personal data which is based on art. 6 (1) sentence 1 (f) GDPR / UK GDPR. To exercise your rights, please contact us via [privacy.ttg@bosch.com](mailto:privacy.ttg@bosch.com) To find further information, please follow the QR-Code.

1) Based on ANNEX I of REGULATION (EU) No 517/2014 of the European Parliament and of the Council of 16 April 2014.

**Índice**

<b>1</b>	<b>Explicación de los símbolos e indicaciones de seguridad</b> .....	<b>51</b>
1.1	Explicación de los símbolos .....	51
1.2	Indicaciones generales de seguridad .....	51
1.3	Indicaciones sobre estas instrucciones .....	52
<b>2</b>	<b>Datos sobre el producto</b> .....	<b>52</b>
2.1	Declaración de conformidad .....	52
2.2	Datos técnicos del mando a distancia .....	52
2.3	Uso con acondicionador de aire Multi-Split .....	52
2.4	Datos técnicos del portal IP .....	52
<b>3</b>	<b>Funcionamiento</b> .....	<b>53</b>
3.1	Descripción general de la unidad interior .....	53
3.2	Descripción general del controlador a distancia .....	53
3.3	Uso del controlador a distancia .....	54
3.4	Conectividad .....	54
3.4.1	Conectividad .....	54
3.4.2	Compatibilidad con Matter .....	54
3.5	Configuración del modo de funcionamiento principal .....	55
3.6	Configuración del temporizador .....	55
3.7	Funciones primarias del funcionamiento .....	56
3.7.1	Función de ahorro energético .....	56
3.7.2	Configuración de la función swing .....	56
3.7.3	Frío turbo/calor turbo .....	56
3.7.4	Silent Mode .....	56
3.7.5	Modo descanso .....	56
3.7.6	Función de seguro a prueba de niños .....	56
3.7.7	Anticongelación (8 °C Heating) .....	57
3.7.8	Otras funciones .....	57
<b>4</b>	<b>Eliminación de fallos</b> .....	<b>58</b>
4.1	Errores con indicaciones (Self diagnosis function) .....	58
4.2	Averías sin indicación .....	58
<b>5</b>	<b>Mantenimiento</b> .....	<b>59</b>
5.1	Cambiar las baterías .....	59
5.2	Limpieza del aparato y del mando a distancia .....	59
5.3	Limpieza del filtro de aire .....	59
5.4	Puesta fuera de servicio mayor .....	59
5.5	Modo manual .....	59
<b>6</b>	<b>Protección del medio ambiente y eliminación de residuos</b> .....	<b>59</b>
<b>7</b>	<b>Aviso de protección de datos</b> .....	<b>60</b>

**1 Explicación de los símbolos e indicaciones de seguridad**

**1.1 Explicación de los símbolos**

**Advertencias**

En las advertencias, las palabras de señalización indican el tipo y la gravedad de las consecuencias que conlleva la inobservancia de las medidas de seguridad indicadas para evitar riesgos.

Las siguientes palabras de señalización están definidas y pueden utilizarse en el presente documento:

 **PELIGRO**  
**PELIGRO** significa que pueden haber daños personales graves.





 **ADVERTENCIA**  
**ADVERTENCIA** advierte sobre la posibilidad de que se produzcan daños personales de graves a mortales.

 **ATENCIÓN**  
**ATENCIÓN** indica que pueden producirse daños personales de leves a moderados.

**AVISO**  
**AVISO** significa que puede haber daños materiales.

**Información importante**

 La información importante que no conlleve riesgos personales o materiales se indicará con el símbolo que se muestra a continuación.

Símbolo	Significado
	Advertencia por materiales inflamables: El refrigerante R32 en este producto es un gas con reducida combustibilidad y toxicidad (A2L o A2).
	Usar guantes de protección durante los trabajos de instalación y de mantenimiento.
	El mantenimiento debe ser realizado por una persona cualificada, bajo consideración de las indicaciones en las instrucciones de mantenimiento.
	Tener en cuenta las indicaciones presentadas en el manual de usuario.

Tab. 1

**1.2 Indicaciones generales de seguridad**

 **Avisos para el grupo objetivo**

Este manual de servicio está dirigido al usuario de la instalación de aire acondicionado. Cumplir con las indicaciones de todos los manuales relevantes para las instalaciones. La inobservancia puede ocasionar daños materiales y/o lesiones a las personas, incluso peligro de muerte.

- ▶ Leer y guardar los manuales de servicio adjuntos de todos los componentes del aparato.
- ▶ Tener en cuenta las advertencias e indicaciones de seguridad.

### ⚠ **Uso previsto**

La unidad interior ha sido diseñada para la instalación dentro de un edificio con conexión a una unidad exterior y a otros componentes del sistema, p. ej. regulaciones.

La unidad exterior ha sido diseñada para la instalación fuera de un edificio con conexión a una o a varias unidades interiores y a otros componentes del sistema, p. ej. regulaciones.

La instalación de aire acondicionado está solo prevista para el uso comercial/privado cuando las diferencias de temperatura respecto a los puntos consigna ajustados no provoque daños personales o materiales. La instalación de aire acondicionado no es adecuada para ajustar exactamente y mantener la humedad absoluta deseada.

Cualquier otro uso se considera inapropiado. La empresa no asume ninguna responsabilidad por los daños causados por el uso inapropiado.

Para instalar en lugares especiales (garaje subterráneo, salas de servicio técnico, balcón o áreas semicubiertas):

- ▶ Tener en cuenta primero los requerimientos al lugar de instalación, descritos en la documentación técnica.

### ⚠ **Peligros generales por el refrigerante**

- ▶ Este aparato ha sido llenado con el refrigerante. Una fuga del refrigerante puede generar gases venenosos al tener contacto con fuego.
- ▶ Encargar a un servicio especializado la inspección y el mantenimiento periódico de la instalación.
- ▶ En caso de haber alguna sospecha de una fuga de refrigerante, ventilar bien la habitación y contactar al servicio técnico autorizado.

### ⚠ **Reformas y reparaciones**

las modificaciones inadecuadas en la instalación de aire acondicionado pueden causar daños personales y/o materiales.

- ▶ Permitir realizar trabajos únicamente a una empresa autorizada.
- ▶ No realizar modificaciones en la unidad exterior, interior o en otros componentes de la instalación de aire acondicionado.
- ▶ Antes de empezar con los trabajos de mantenimiento, desconectar la instalación de aire acondicionado de la alimentación eléctrica.

### ⚠ **Indicaciones acerca del manejo de la instalación**

El uso erróneo de la instalación de aire acondicionado puede tener consecuencias en su salud.

- ▶ No exponer el cuerpo directamente a un chorro de aire durante un tiempo elevado.
- ▶ Asegurarse que la temperatura ambiente sea la adecuada para las personas que se encuentren en la habitación, especialmente para bebés, niños, ancianos, enfermos o discapacitados.
- ▶ No introducir objetos al aparato; pueden causar lesiones.

El manejo erróneo del aparato puede conllevar la reducción de la potencia, incluyendo daños materiales y personales.

- ▶ No bloquear las entradas y salidas de aire de los aparatos.
- ▶ Cerrar las puertas y ventanas durante el funcionamiento.
- ▶ Proteger la unidad interior contra el ingreso de agua.
- ▶ Comprobar el desgaste y el asiento fijo del bastidor de montaje de la unidad exterior.
- ▶ No ejercer peso en la unidad exterior, p.ej. mediante objetos o personas.
- ▶ Mantener el polvo, los vapores y la humedad en la sala de instalación de la unidad interior en un nivel mínimo.
- ▶ No utilizar gases de fácil combustión en la cercanía de los aparatos, p. ej. aerosoles.
- ▶ En caso de haber alguna situación sospechosa (p. ej. olor a quemado, cable defectuoso), detener inmediatamente el funcionamiento y desconectar de la alimentación eléctrica.

### ⚠ **Seguridad de aparatos eléctricos para el uso doméstico y fines similares**

Para evitar peligros en aparatos eléctricos son válidas las siguientes normas, según EN 60335-1:

“Este aparato puede ser utilizado por niños a partir de 8 años y por personas con capacidades físicas, sensoriales o mentales mermadas o que carezcan de experiencia y conocimiento, siempre y cuando estén bajo la supervisión de otra persona o hayan sido instruidas sobre el manejo seguro del aparato y comprendan los peligros que de él pueden derivarse. Los niños no deben jugar con el aparato. Los niños sin supervisión no deben llevar a cabo la limpieza ni el mantenimiento de usuario.”

“Si el cable de conexión a red sufre daños, tendrá que ser sustituido por el fabricante, su servicio técnico u otra persona igualmente cualificada para evitar peligros.”

### 1.3 **Indicaciones sobre estas instrucciones**

Imágenes constan conjuntamente al final de este manual. El texto contiene referencias a las imágenes.

Dependiendo del modelo, los productos pueden diferir de la visualización en este manual.

## 2 **Datos sobre el producto**

### 2.1 **Declaración de conformidad**

La construcción y el funcionamiento de este producto cumplen con las directivas europeas y nacionales.

Con la identificación CE se declara la conformidad del producto con todas las directivas legales aplicables en la UE que prevén la colocación de esta identificación.

El texto completo de la declaración de conformidad está disponible en internet: [www.bosch-homecomfort.es](http://www.bosch-homecomfort.es).

### 2.2 **Datos técnicos del mando a distancia**

Fuente de alimentación	2 AAA Baterías
Distancia de señal	8 m
Temperatura ambiente permitida	-5 °C ... 60 °C

Tab. 2

### 2.3 **Uso con acondicionador de aire Multi-Split**

La unidad interior se puede utilizar en un sistema acondicionador de aire Multi-Split. En este caso, se desactivan las funciones siguientes:

- Funciones de ahorro de energía **Ahorro+** y **Control potencia**
- Autolimpieza (iClean 56°C)
- Reducción de ruido (Silent Mode)
- Modo manual
- Detección de fuga de refrigerante
- Modo de ahorro energético automático con el funcionamiento en modo de espera (1 W standby)

### 2.4 **Datos técnicos del portal IP**

	Unidad	Valor
U	V <sub>CC</sub>	5
P <sub>máx.</sub>	W	2,5
f (RF)	GHz	2,4 (802,11 b/g/n) (P = máx. + 20 dBm)
T <sub>amb</sub>	°C	-20 ... 50
BUS	–	UART
Clase IP	–	IP40

Tab. 3

### 3 Funcionamiento

#### 3.1 Descripción general de la unidad interior

##### Leyenda de la fig. 1:

- [1] Display
- [2] Pared delantera
- [3] Rejilla de aire
- [4] Filtros de aire
- [5] Tecla para modo manual
- [6] Sensor de movimiento (Human sensor)
- [7] Placa de la impulsión de aire

##### Pantalla unidad interior



La pantalla de la unidad interior permanece apagada por defecto y solo se ilumina durante 15 s cuando se utilizar el controlador a distancia. Esta función está pensada para ahorrar energía.



Símbolo	Explicación
<b>Número</b>	Indicador de temperatura, funcionamiento y códigos de error
	Conexión WLAN activa
	Visualizado con algunas funciones si están activadas. Indica que el temporizador ON está activo si la unidad interior está desconectada.
<b>OF</b>	Visualizado con algunas funciones si están desconectadas.
<b>dF</b>	Descongelamiento automático activo
<b>FP</b>	Anticongelación activa: la unidad interior mantiene la temperatura ambiente en un mínimo de 8 °C.
<b>CL</b>	La función autolimpieza está activa (iClean 56°C)

Tab. 4 Símbolos en la pantalla del unidad interior

#### 3.2 Descripción general del controlador a distancia

##### Teclas del controlador a distancia

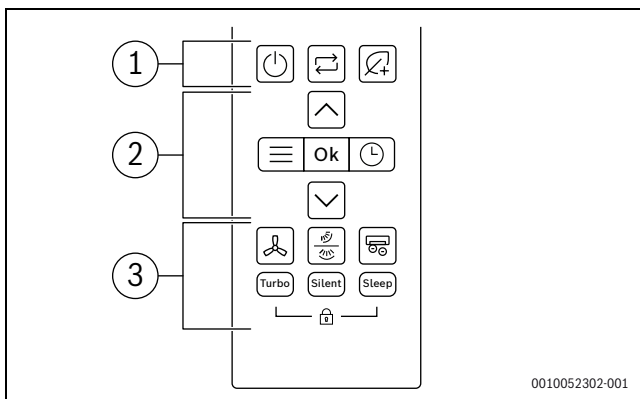

Pos.	Tecla	Función
<b>1</b>		Interruptor ON/OFF.
		Fijar el modo de funcionamiento
		Ahorro+

Pos.	Tecla	Función
<b>2</b>		Menú
	<b>Ok</b>	Confirmar la selección
		Configuración del temporizador
		Aumentar la temperatura
		Reducir la temperatura
<b>3</b>		Velocidad del ventilador
		Swing vertical
		Ionizador avanzado
	<b>Turbo</b>	Modo turbo
	<b>Silencioso</b>	Modo silencioso
	<b>Sleep</b>	Modo descanso
		Seguro a prueba de niños

Tab. 5 Teclas del controlador a distancia

##### Pantalla del controlador a distancia

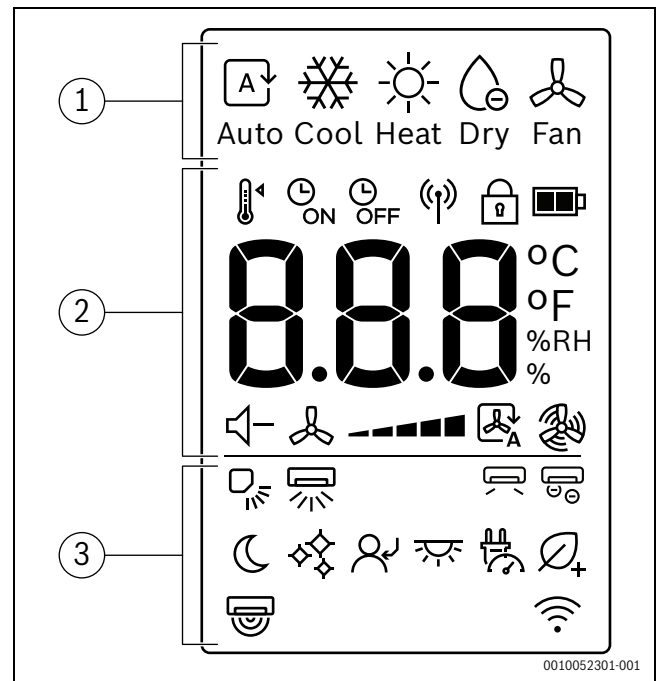

Pos.	Símbolo	Explicación
<b>1</b>		Modo operativo: funcionamiento automático
		Modo operativo: Modo Frío
		Modo operativo: modo calefacción
		Modo operativo: modo deshumectación
		Modo operativo: modo ventilación
	<b>2</b>	
		Reloj conmutador ON
		Reloj conmutador OFF
		Envío señal
		Seguro a prueba de niños
		Nivel de la batería
<b>°C / °F / %RH</b>		Pantalla del valor: muestra la temperatura ajustada, el % de la humedad relativa y el temporizador.
		Modo silencioso
		Velocidad del ventilador
		Modo automático ventilador
		Modo turbo ventilador

Pos.	Símbolo	Explicación
3		Swing vertical - Auto
		Swing horizontal - Auto
		El viento me evita
		Ionizador avanzado
		Modo descanso
		iClean 56°C
		Follow me
		Pantalla LED y timbre sonoro ON/OFF
		Control de la potencia
		Ahorro+
		Sonda humana
		Indicador del control inalámbrico

Tab. 6 Símbolos en la pantalla del controlador remoto

### 3.3 Uso del controlador a distancia

El rango de la señal es 8 m. Si hay objetos en al trayectoria o se utilizan algunas lámparas fluorescentes en la misma habitación, la transmisión de la señal puede verse afectada.

- ▶ Apuntar el controlador a distancia hacia la ventana de recepción de la señal del dispositivo y pulsar la tecla que se quiera.

#### AVISO

Es necesario tener en cuenta que el controlador a distancia funcione correctamente.

- ▶ No exponer el controlador a distancia a la luz solar directa.
- ▶ No dejar el controlador a distancia cerca de un aparato de calefacción.
- ▶ Proteger el controlador a distancia de la humedad y de los impactos.

### 3.4 Conectividad

#### 3.4.1 Conectividad

Control de las funciones más importantes a través de la aplicación Bosch HomeCom Easy en su dispositivo móvil.



#### ADVERTENCIA

##### Uso incorrecto.

Está estrictamente prohibido que el usuario abra e interfiera en el producto y que realice cualquier otro tipo de acciones distintas a las descritas en este capítulo. Cualquier uso incorrecto puede poner en peligro a los habitantes de la vivienda y al producto mismo.

#### Requisitos técnicos

<b>Funcionamiento del sistema</b>	<ul style="list-style-type: none"> <li>• Android</li> <li>• IOS</li> </ul>
<b>Router</b>	Router estándar con una señal de 2,4 GHz
<b>WLAN estándar</b>	IEEE 802.11b/g/n

Tab. 7 Requisitos técnicos

#### Descarga de la app

Es posible descargar la aplicación en el App Store for iOS de Apple, así como en el Google Play Store para Android. Para beneficiarse de la última función y para obtener actualizaciones de seguridad, asegurarse de que siempre se encuentre instalada la última versión en su dispositivo móvil.

- ▶ Escanear el código QR para descargar e instalar la app.
- ▶ Configurar su cuenta.

- ▶ Asegurarse de aceptar las condiciones de uso.

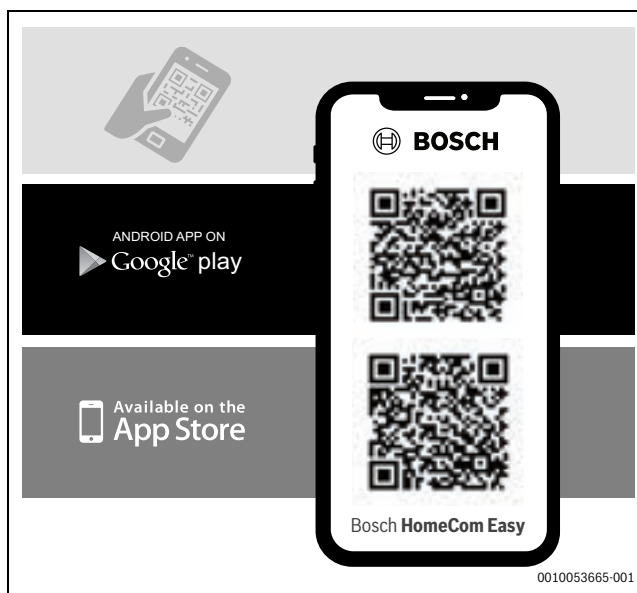

Fig. 1

#### Emparejamiento



La fuerza de la señal WLAN es suficiente para establecer una conexión con internet. Si la señal es demasiado débil:

- ▶ Utilizar un repetidor WLAN.
- ▶ Encender la unidad interior.
- ▶ Abrir la aplicación y cumplir con el paso descrito.
- ▶ Escanear el código QR para emparejar el producto.

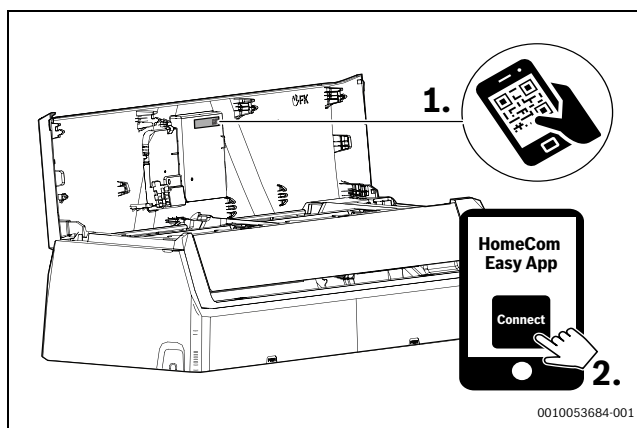

Fig. 2 HomeCom Easy

#### 3.4.2 Compatibilidad con Matter

Este aparato de climatización está diseñado para ser compatible con el protocolo Matter, lo que garantiza una integración perfecta con Alexa, Google Assistance, Apple Home u otros dispositivos aptos para Matter, para obtener una interoperabilidad y una conectividad mejoradas con su ecosistema de hogar inteligente.

Las funciones compatibles incluyen:

- ▶ Dispositivo de encendido-apagado
- ▶ Ajuste del modo de funcionamiento (Refrigeración, Calefacción, Deshumectación, Ventilador, Auto)
- ▶ Monitor temperatura ambiente
- ▶ Temperatura ambiente configurada
- ▶ Fijar la velocidad del ventilador



Las funciones disponibles pueden variar dependiendo del tipo de dispositivo apto para Matter.

Para instrucciones específicas sobre la conexión y el uso de otros dispositivos aptos para Matter, consultar los correspondientes manuales del propietario o la documentación adjunta a dichos dispositivos.

### 3.5 Configuración del modo de funcionamiento principal

#### Encender/apagar la unidad

- ▶ Pulsar la tecla  para encender o apagar la unidad:  
La unidad arranca en el modo de funcionamiento configurado.





Las configuraciones también se pueden seleccionar cuando la unidad está apagada. La unidad guarda las configuraciones y también las mantiene si se produce un fallo eléctrico.



Después de apagarla, la unidad se mantiene en modo de espera. Una tecnología inteligente de encendido-apagado permite obtener un modo de ahorro de energía automático cuando se encuentra en modo de espera (1 W standby).

#### Modo automático





En el funcionamiento automático, la unidad cambia automáticamente entre el modo de calefacción y el modo Frío para mantener la temperatura que se desee.

- ▶ Pulsar la tecla  repetidamente hasta que en la pantalla aparezca .
- ▶ Seleccionar la temperatura requerida con las teclas  y .





En el funcionamiento automático no se puede ajustar la velocidad del ventilador.

#### Modo Frío

- ▶ Pulsar la tecla  repetidamente hasta que en la pantalla aparezca .
- ▶ Seleccionar la temperatura requerida con las teclas  y .
- ▶ Pulsar la tecla  hasta alcanzar la velocidad del aire requerida.





#### Modo ventilación

- ▶ Pulsar la tecla  repetidamente hasta que en la pantalla aparezca .
- ▶ Pulsar la tecla  hasta alcanzar la velocidad del ventilador requerida.





No es posible ajustar la temperatura o visualizarla en el modo ventilador.

#### Modo secado

- ▶ Pulsar la tecla  repetidamente hasta que en la pantalla aparezca .
- ▶ Seleccionar la temperatura requerida con las teclas  y .

Cambiar el porcentaje de humedad para mantener el nivel de humedad mínimo deseado durante el modo deshumectación:

- ▶ Pulsar la tecla  repetidamente hasta que en la pantalla aparezca **%RH**.
- ▶ Confirmar con la tecla **Ok**.





- ▶ Pulsar las teclas  y  hasta que se muestre el porcentaje de humedad relativa que se desea. El rango de configuración oscila entre el 35 % y el 85 % en intervalos de 5 %.  
La humedad configurada se muestra en la pantalla del controlador a distancia.



Esta función no está pensada para incrementar la humedad. Está pensada específicamente para la deshumectación.

En el modo deshumectación no se puede ajustar ni mostrar la velocidad del ventilador.

#### Modo calor

- ▶ Pulsar la tecla  repetidamente hasta que en la pantalla aparezca .
- ▶ Configurar la temperatura requerida con las teclas  y .
- ▶ Pulsar la tecla  hasta alcanzar la velocidad del ventilador requerida.







Si la temperatura exterior es muy baja, la capacidad calefactora de la instalación de aire acondicionado puede no ser suficiente. Recomendamos conectar fuentes de calor adicionales.





### 3.6 Configuración del temporizador

Las temporizaciones ON y OFF se pueden configurar entre las 0 y las 24 horas, en intervalos de 30 minutos durante las 10 primeras horas, después en intervalos de 1 hora. Si se configura 0 horas, el temporizador se cancela.

#### Configuración de la temporización ON

- ▶ Pulsar la tecla  hasta que aparezcan los símbolos .
- ▶ Pulsar las teclas  o  para configurar la hora que se desee.  
La configuración se aplica poco después.

#### Configuración de la temporización OFF

- ▶ Pulsar la tecla  hasta que aparezcan los símbolos .
- ▶ Pulsar las teclas  o  para configurar la hora que se desee.  
La configuración se aplica poco después.

#### Cancelar la temporización

- ▶ Pulsar la tecla  para seleccionar el temporizador correspondiente.
- ▶ Configuración de 0.0 horas.  
El temporizador se cancela al poco tiempo.

#### Combinación de temporizadores

Los dos temporizadores se pueden configurar al mismo tiempo. Cada temporizador se puede programar para activarse antes que el otro

- ▶ Configuración de la temporización ON y la temporización OFF.  
Las configuraciones se combinarán automáticamente.

Hora actual	13:00 en punto
Configuración de la temporización ON	4,0 h
Configuración de la temporización OFF	8,5 h
Hora de encendido	17:00 en punto
Hora de apagado	21:30 en punto

Tab. 8 Ejemplo



No puede configurar la temporización ON ni la temporización OFF para utilizar la unidad a diferentes temperaturas o con otras configuraciones.



### 3.7 Funciones primarias del funcionamiento

#### 3.7.1 Función de ahorro energético

En el aparato se puede seleccionar la siguiente función de ahorro de energía:

##### Ahorro+

La unidad reduce automáticamente el consumo de energía, al mismo tiempo que mantiene la temperatura ambiente deseada.

- ▶ Pulsar la tecla  para activar esta función.  
El controlador a distancia muestra el símbolo .



La función **Ahorro+** solo se puede seleccionar en los modos Frío y Calefacción.

Al pulsar la tecla  se detendrá el funcionamiento **Ahorro+**.

#### 3.7.2 Configuración de la función swing



##### AVISO

Si la lama se mantiene en la posición inferior durante el modo Frío durante un tiempo prolongado, puede formarse condensado. Ajustar la lama a mano puede provocar averías.

- ▶ Para ajustar la lama, utilizar solamente el controlador a distancia.

La función swing se puede activar en la posición vertical u horizontal (→ 2).

##### Modo swing vertical automático (arriba/abajo)

- ▶ Pulsar la tecla .  
El controlador a distancia muestra el símbolo .

Para cancelar el modo swing vertical automático:



- ▶ Pulsar de nuevo la tecla .

##### Mover la lama a mano (arriba/abajo)

- ▶ Pulsar la tecla  repetidamente hasta que se ajuste la posición requerida.  
La configuración cambia en la siguiente secuencia:



##### Modo swing horizontal automático (izquierda/derecha)

- ▶ Pulsar la tecla  durante 2 s para activar el modo swing horizontal automático.  
El controlador a distancia muestra el símbolo .

Para cancelar el modo swing horizontal automático:



- ▶ Pulsar de nuevo la tecla  durante dos segundos.



Al encender la unidad, la posición de la lama volverá automáticamente a su ángulo anterior.

##### Advanced Ionizer (función de aire fresco)

Cuando está seleccionada esta función, un componente interno de la unidad interior se energizará y se dispersarán iones liberados en la habitación para contrarrestar los contaminantes aéreos como moho, virus y alérgenos, lo que ayuda a mejorar la calidad del aire interior.

- ▶ Pulsar la tecla  para activar esta función.  
El controlador a distancia muestra el símbolo .

Salir de la función:

- ▶ Pulsar de nuevo la tecla .

#### 3.7.3 Frío turbo/calor turbo

Cuando está activo el frío turbo/calor turbo, la unidad funciona a la máxima potencia durante 30 min para calentar o enfriar la habitación rápidamente.

- ▶ Frío turbo: encender el modo Frío y pulsar la tecla **Turbo**.
- ▶ Calor turbo: encender el modo calefacción y pulsar la tecla **Turbo**.  
El controlador a distancia muestra el símbolo .

Salir de la función:

- ▶ Pulsar de nuevo la tecla **Turbo**.  
El símbolo  del controlador a distancia desaparece.



Esta función solo está disponible en los modos frío y calefacción.

#### 3.7.4 Silent Mode

Esta función reduce los ruidos emitidos por la unidad exterior y la interior cuando está en funcionamiento. Esto supone una ventaja especialmente por la noche, si debe tener consideración con sus vecinos.

- ▶ Pulsar la tecla **Silencioso** para activar esta función.  
El controlador a distancia muestra el símbolo .

Salir de la función:

- ▶ Pulsar de nuevo la tecla **Silencioso**.  
El símbolo  del controlador a distancia desaparece.



La velocidad del ventilador de la unidad interior se reducirá a su nivel mínimo. Si se configura una velocidad del ventilador más alta para la unidad interior, la función del modo silencioso se desactivará.

Cuando la unidad se encuentra en el modo silencioso, puede que no sea posible alcanzar la capacidad de refrigeración/calefacción requerida, porque el compresor de la unidad exterior funciona a baja frecuencia.

#### 3.7.5 Modo descanso

El fin de esta función es ahorrar energía durante el ralentí. Después de una hora, el aparato calienta o enfría con menor intensidad. Para hacer esto, la configuración de la temperatura cambia 1 °C. Después de dos horas, la configuración de la temperatura cambia de nuevo 1 °C. Después, se mantiene en la nueva temperatura.

Para activar esta función:

- ▶ Pulsar la tecla **Descanso**.  
El controlador a distancia muestra el símbolo .

Para desactivar esta función:

- ▶ Pulsar de nuevo la tecla **Descanso** o, tras 8 horas de funcionamiento, al modo descanso.  
El símbolo  del controlador a distancia desaparece.



La función no está disponible en los modos deshumectación y ventilador.

#### 3.7.6 Función de seguro a prueba de niños

Las teclas del controlador a distancia se pueden bloquear con el seguro a prueba de niños.

Para activar esta función:

- ▶ Pulsar las teclas **Turbo** y **Descanso** simultáneamente durante 5 s.  
El controlador a distancia muestra el símbolo .

Para desactivar esta función:

- ▶ Pulsar las teclas **Turbo** y **Descanso** simultáneamente durante 3 s.  
El símbolo  del controlador a distancia desaparece.





### 3.7.7 Anticongelación (8 °C Heating)

La anticongelación se puede activar para mantener la temperatura ambiente a un mínimo de 8 °C.

- ▶ En el modo calefacción, configurar la temperatura a 16 °C.
- ▶ Pulsar la tecla  2 veces en 1 s.  
La unidad permanece apagada hasta que la temperatura cae por debajo de 8 °C.











Salir de la función:

- ▶ Pulsar la tecla , la tecla  o cualquier otra tecla.



**Fp** aparece en la pantalla de la unidad interior cuando la función de anticongelación está activa.

### 3.7.8 Otras funciones





- ▶ Pulsar la tecla .
- ▶ Pulsar la tecla  repetidamente o las teclas ,  para seleccionar la función.
  -  = LED función ON/OFF
  -  = función control potencia
  -  = función Human sensor
  -  = Wind avoid me (función corriente indirecta de aire)
  -  = iClean 56°C
  -  = Función Follow Me
  -  = Función de control inalámbrico
- ▶ Confirmar la selección con la tecla **Ok**.

Salir de la función:

- ▶ Repetir los pasos anteriores.

### Cambio de pantalla y de timbre sonoro (Mute Mode)

Para encender o apagar la pantalla en la unidad interior y el timbre sonoro:

- ▶ Pulsar la tecla  repetidamente o las teclas ,  hasta que se muestre el icono .
- ▶ Confirmar la selección con la tecla **Ok**.

Para visualizar la temperatura ambiente actual:

- ▶ Pulsar la tecla **Silencioso** y mantenerla pulsada durante 5 s.

Para visualizar la temperatura configurada:







- ▶ Pulsar la tecla **Silencioso** durante otros 5 s.

### Control de potencia

Están disponibles las siguientes opciones de control de potencia. Dos de las opciones de control de potencia se pueden seleccionar para reducir el consumo de energía del aparato:

- **Control de potencia** (100 %): funcionamiento normal (salir de la función de control de potencia)
- **Control de potencia** (75 %): consumo de potencia reducido un 25 %
- **Control de potencia** (50 %): consumo de potencia reducido un 50 %

Para seleccionar la opción del control de potencia deseado:

- ▶ Pulsar la tecla  repetidamente o las teclas ,  hasta que se muestre .
- ▶ Confirmar con la tecla **Ok**.
- ▶ Pulsar las teclas  y  y seleccionar el nivel de control de potencia deseado (100 %, 75 % o 50 %).
- ▶ Confirmar con la tecla **Ok**.







La función **Control de potencia** solo se puede seleccionar en el modo Frío.

### Función de sonda de movimiento (sonda humana)

El aparato interior tiene una sonda de movimiento situada en la parte trasera de la pared delantera. La sonda detecta objetos en movimiento dentro de una habitación para determinar actividades humanas.

Si la sonda no detecta ningún movimiento dentro de la habitación durante 30 min, la unidad reduce la potencia. Cuando de nuevo se detecta movimiento en la habitación, la potencia aumenta a su funcionamiento normal.

La sonda humana (→ 3, [2]) detecta el movimiento dentro de un sector de 6 m [B], con una zona no detectable de 1 m [A] y una zona detectable de 5 m [1]. También tiene un ángulo de detección de 2,5 m desde el centro del aparato de climatización a los lados (función swing) (→ 4).





- ▶ Pulsar la tecla  repetidamente o las teclas ,  hasta que se muestre el icono .
- ▶ Confirmar la selección con la tecla **Ok**.



Los robots aspiradores, los ventiladores giratorios, los equipos de soplado de aire y las cortinas, etc. se identifican como actividades humanas, que pueden dar lugar a fallos en las funciones de ahorro de energía con la ausencia de personas.

### Wind avoid me (función de corriente indirecta de aire)

Esta función evita una corriente de aire directa sobre el cuerpo.





- ▶ Pulsar la tecla  repetidamente o las teclas ,  hasta que se muestre el icono .
- ▶ Confirmar la selección con la tecla **Ok**.



La función solo está disponible en los modos frío, deshumectación y ventilador.

### iClean 56°C

La unidad cuenta con una función de autolimpieza para el intercambiador de calor del interior. La función de autolimpieza elimina el polvo, moho y la grasa que podrían provocar olores desagradables. Funciona con congelación automática, deshelando rápidamente la congelación y después utilizando aire caliente para secar el intercambiador, de modo que se eliminan con efectividad las impurezas.





- ▶ Pulsar la tecla  repetidamente o las teclas ,  hasta que se muestre el icono .
- ▶ Confirmar la selección con la tecla **Ok**.



Aparece **CL** en la pantalla de la unidad interior cuando la autolimpieza se encuentra en curso. La autolimpieza acaba automáticamente al cabo de 90 a 120 min.

### Función Follow me (Follow Me)

La función activa el controlador a distancia en la ubicación actual a fin de medir la temperatura en intervalos de 3 min. Ahora, la unidad interior está controlada con respecto a estas mediciones.





- ▶ Pulsar la tecla  repetidamente o las teclas  y  hasta que se muestre el icono .
- ▶ Confirmar la selección con la tecla **Ok**.



La función solo está disponible en los modos frío, calefacción y automático.

### Función de control inalámbrico

El propósito de esta función es establecer una conexión mediante WLAN. Si la unidad no muestra la función:

- ▶ Pulsar la tecla  repetidamente o las teclas  y  hasta que se muestre .
- ▶ Confirmar la selección con la tecla **Ok**.

## 4.2 Averías sin indicación

En caso de producirse fallos durante el funcionamiento que no se dejan eliminar:

- ▶ Ponerse en contacto con el servicio de atención al cliente correspondiente comunicándoles el código fallo y los datos del aparato.

## 4 Eliminación de fallos

### 4.1 Errores con indicaciones (Self diagnosis function)

En caso de surgir un error durante el funcionamiento, los LEDs parpadearán durante un periodo mayor o la pantalla visualizará un código de error (p. ej. EH 02).

En caso de surgir un fallo durante más de 10 minutos:

- ▶ Interrumpir brevemente la alimentación eléctrica y conectar nuevamente la unidad interior.

Si una avería no se puede resolver:

- ▶ Ponerse en contacto con el servicio de atención al cliente correspondiente comunicándoles el código de error y los datos del aparato.

Error	Posible causa
La potencia de la unidad interior es insuficiente.	Temperatura configurada demasiado alta o demasiado baja. El filtro de aire está sucio y es necesario limpiarlo. Influencia desfavorable en la unidad interior, p.ej. por obstáculos delante de los orificios de aire de los aparatos por puertas/ventanas abiertas en la habitación o por fuertes fuentes de calor en la habitación. El funcionamiento silencioso está activado y evita el uso de la potencia completa del aparato.
La unidad interior no se activa.	La unidad interior cuenta con un mecanismo protector contra una posible sobrecarga. Puede durar hasta 3 minutos hasta poder reiniciar la unidad interior. Las baterías del controlador a distancia están vacías. La temporización está conectada.
El tipo de funcionamiento cambia del modo frío o del modo calor al modo ventilación.	La unidad interior cambia el tipo de funcionamiento para evitar la formación de escarcha. Se alcanzó la temperatura configurada.
La unidad interior genera niebla blanca.	En regiones húmedas, la diferencia de temperatura entre el aire interior y el aire climatizado puede causar niebla blanca.
La unidad interior y la exterior generan niebla blanca.	En caso de funcionar el modo calor directamente después del desescarche automático, se puede producir niebla blanca por valores excesivos de humedad.
La unidad interior y exterior generan ruidos.	En la unidad interior puede producirse un zumbido si la rejilla de flujo de aire resetea su posición. Un ruido zumbante silencioso durante el funcionamiento es normal. Es causado por el flujo del refrigerante. Puede surgir un ruido chirriante debido a que piezas metálicas y de plástico del aparato se expanden o se contraen al calentarse/enfriarse. La unidad exterior genera diversos ruidos durante el funcionamiento, los cuales son normales.
La unidad interior o exterior expulsa polvo.	En caso de una puesta fuera de servicio durante periodos más largos, se puede asentar polvo en los aparatos, si no se los cubrió.
Mal olor durante el funcionamiento.	Malos olores pueden acceder a los aparatos a través del aire y ser repartidos por éstos. El filtro de aire puede estar con moho y es necesario limpiarlo.
El ventilador de la unidad exterior no funciona de manera permanente.	Para un funcionamiento óptimo, se regula el ventilador de manera diferente.
El funcionamiento es irregular o impredecible o la unidad interior no reacciona.	Interferencias de torres repetidoras de telefonía móvil o amplificadores externos de señales pueden influir en la unidad interior. ▶ Separar la unidad interior durante un breve tiempo de la alimentación eléctrica y reiniciarla.
La chapa-guía de aire o las laminillas de corriente de aire no se mueven correctamente.	La chapa-guía de aire o las laminillas de corriente de aire han sido ajustadas manualmente o no han sido correctamente montadas. ▶ Desconectar la unidad interior y comprobar si los componentes están correctamente encastrados. ▶ Conectar la unidad interior.

Tab. 9

## 5 Mantenimiento



### ATENCIÓN

#### Peligro de electrocución o por piezas móviles

- ▶ Interrumpir la alimentación eléctrica antes de iniciar los trabajos de mantenimiento.
- ▶ Pasos de mantenimiento no presentados aquí solo deben ser realizados por un servicio técnico autorizado.

### 5.1 Cambiar las baterías

Se necesitan 2 baterías del tamaño AAA. No se recomienda usar baterías recargables.

- ▶ Retirar la tapa del compartimiento de baterías (→ fig. 5).
- ▶ Colocar nuevas baterías y tener en cuenta la polaridad correcta.
- ▶ Colocar nuevamente la tapa del compartimiento de baterías.

### 5.2 Limpieza del aparato y del mando a distancia

#### AVISO

#### Daños del aparato por limpieza inadecuada.

- ▶ No rociar o salpicar directamente con agua.
- ▶ No usar agua caliente, polvo limpiador o disolventes fuertes.
- ▶ Usar un paño suave para limpiar la unidad interior y el mando a distancia.
- ▶ La unidad exterior solo debe ser limpiada por un servicio técnico autorizado.

### 5.3 Limpieza del filtro de aire

#### AVISO

El filtro de aire se puede deformar bajo la luz solar directa.

- ▶ No exponer el filtro de aire a la luz solar directa.

Limpiar el filtro de aire cada 2 semanas, y también antes y después de la puesta fuera de servicio durante largos periodos.

- ▶ Apagar la unidad interior.
- ▶ Abrir hacia arriba la carcasa de la unidad interior → fig. 6, [1]).
- ▶ Retirar las rejillas de aire y sacarlas de la unidad (→ fig. 6, [2]).
- ▶ Sacar los filtros de aire de las rejillas, si están instalados (→ fig. 6, [3]).
- ▶ Limpiar los filtros de aire pequeños con una aspiradora manual.
- ▶ Lavar el filtro de aire grande con agua caliente y un agente de limpieza suave y secarlo a la sombra.
- ▶ Volver a colocar el filtro de aire pequeño y el filtro de aire grande.

### 5.4 Puesta fuera de servicio mayor

Previo a una puesta fuera de servicio más larga:

- ▶ Limpiar filtro de aire.
- ▶ Activar la autolimpieza de la unidad interior con la tecla **Clean**.
- ▶ Después de la autolimpieza, conectar el modo ventilación, hasta que la unidad interior esté seca.
- ▶ Desconectar la unidad interior y separarla de la alimentación eléctrica.
- ▶ Retirar las baterías del mando a distancia.
- ▶ Proteger los aparatos contra el polvo.

## 5.5 Modo manual

#### AVISO

#### Daños en las unidades debido a un funcionamiento incorrecto

No está previsto utilizar el modo manual de forma continua.

- ▶ Solamente se debe utilizar para pruebas o emergencias.
- ▶ Utilizarlo solo durante poco tiempo.
- ▶ Apagar la unidad interior.
- ▶ Abrir hacia arriba la carcasa de la unidad interior.
- ▶ Ubicar la tecla del control manual en el lado derecho de la caja de visualización (→ 7).
- ▶ Pulsar la tecla para el modo de control manual insertando un objeto delgado:
  - Pulsar una vez: la unidad se fuerza al modo automático.
  - Pulsar dos veces: la unidad se fuerza al modo Frío.
  - Pulsar tres veces: la unidad interior está apagada.
- ▶ Utilizar el controlador a distancia para restablecer el modo normal.

## 6 Protección del medio ambiente y eliminación de residuos

La protección del medio ambiente es uno de los principios empresariales del grupo Bosch.

La calidad de los productos, la productividad y la protección del medio ambiente representan para nosotros objetivos del mismo nivel. Las leyes y los reglamentos para la protección del medio ambiente son respetados de forma estricta.

Para la protección del medio ambiente utilizamos la mejor técnica y los mejores materiales posibles considerando los puntos de vista económicos.

#### Tipo de embalaje

En el embalaje seguimos los sistemas de reciclaje específicos de cada país, ofreciendo un óptimo reciclado.

Todos los materiales de embalaje utilizados son compatibles con el medio ambiente y recuperables.

#### Aparatos usados

Los aparatos viejos contienen materiales que pueden volver a utilizarse. Los materiales son fáciles de separar y los plásticos se encuentran señalados. Los materiales plásticos están señalizados. Así pueden clasificarse los diferentes grupos de construcción y llevarse a reciclar o ser eliminados.

#### Aparatos usados eléctricos y electrónicos



Este símbolo significa que el producto no debe ser eliminado con otros desperdicios, sino que debe ser llevado a puntos limpios para el tratamiento, la recopilación, el reciclaje y la eliminación.

El símbolo vale para países con directivas de desperdicios electrónicos, p.ej. "Directiva europea 2012/19/CE acerca de aparatos eléctricos y electrónicos usados". Estas directivas fijan las condiciones marginales, válidas para la devolución y el reciclaje de aparatos electrónicos usados en diferentes países.

Debido a que aparatos electrónicos contienen materiales nocivos, necesitan ser reciclados de manera responsable para minimizar posibles peligros para la salud humana. Adicionalmente, el reciclaje de desperdicios electrónicos, ayuda a cuidar los recursos naturales.

Para informaciones adicionales acerca de la eliminación de residuos respetuosa con el medio ambiente de aparatos eléctricos y electrónicos usados, contactar a las autoridades locales respectivas, a su empresa de eliminación de residuos o al vendedor al que le compró el producto.

Informaciones adicionales constan en:

[www.bosch-homecomfortgroup.com/en/company/legal-topics/weee/](http://www.bosch-homecomfortgroup.com/en/company/legal-topics/weee/)

**Baterías**

No tirar las baterías en la basura de casa. Las baterías usadas deben eliminarse en sistemas recolectores locales.

**refrigerante R32**

El aparato contiene gases fluorados efecto invernadero R32 (potencial de calentamiento global 675<sup>1)</sup>) con combustibilidad reducida y baja toxicidad (A2L o A2).

La cantidad está indicada en la placa de características de la unidad exterior.

Los refrigerantes son un peligro para el medio ambiente y necesitan ser recogidos y eliminados de una manera especial.

**7 Aviso de protección de datos**

Nosotros, **Robert Bosch España S.L.U., Bosch Termotecnia, Avenida de la Institución Libre de Enseñanza, 19, 28037 Madrid, España**, tratamos información del producto y la instalación, datos técnicos y de conexión, datos de comunicación, datos del registro del producto y del historial del cliente para

garantizar el funcionamiento del producto (art. 6 (1), párr. 1 (b) del RGPD), para cumplir nuestro deber de vigilancia del producto, para la seguridad del producto y por motivos de seguridad (art. 6 (1), párr. 1 (f) del RGPD), para salvaguardar nuestros derechos en relación con cuestiones de garantía y el registro del producto (art. 6 (1), párr. 1 (f) del RGPD) y para analizar la distribución de nuestros productos y proporcionar información y ofertas individualizadas relativas al producto (art. 6 (1), párr. 1 (f) del RGPD). Para prestar servicios, tales como servicios de ventas y marketing, gestión de contratos, tramitación de pagos, programación, servicios de línea directa y alojamiento de datos, podemos encargar y transferir datos a proveedores de servicios externos y/o empresas afiliadas a Bosch. En algunos casos, pero solo si se asegura una protección de datos adecuada, se podrían transferir datos personales a receptores ubicados fuera del Espacio Económico Europeo. Póngase en contacto con nosotros para solicitarnos más información.

Dirección de contacto de nuestro responsable de protección de datos: Data Protection Officer, Information Security and Privacy (C/ISP), Robert Bosch GmbH, Postfach 30 02 20, 70442 Stuttgart, ALEMANIA.

Usted podrá ejercitar su derecho de acceso, rectificación, cancelación, solicitar la limitación del tratamiento, la portabilidad de los datos y el olvido de los mismos escribiendo un correo electrónico a **privacy.rbib@bosch.com**. Escanee el código CR para obtener más información.

1) en base al anexo I de la directiva (UE) N° 517/2014 del Parlamento Europeo y del Consejo del 16. de abril del 2014.

## Sisukord

<b>1</b>	<b>Tähiste seletus ja ohutusjuhised</b>	<b>61</b>
1.1	Sümbolite selgitus	61
1.2	Üldised ohutusjuhised	61
1.3	Juhised selle juhendi kohta	62
<b>2</b>	<b>Andmed toote kohta</b>	<b>62</b>
2.1	Vastavustunnistus	62
2.2	Kaugjuhtimispuldi tehnilised andmed	62
2.3	Kasutamine koos multi-split-kliimaseadmega	62
2.4	IP lüüsi tehnilised andmed	62
<b>3</b>	<b>Juhtimine</b>	<b>62</b>
3.1	Siseüksuse ülevaade	62
3.2	Kaugjuhtimispuldi ülevaade	63
3.3	Kaugjuhtimispuldi kasutamine	64
3.4	Ühenduvus	64
3.4.1	Ühenduvus	64
3.4.2	Materjali sobivus	64
3.5	Peamise kasutusviisi valimine	65
3.6	Lülituskella seadmine	65
3.7	Peamine tööfunktsioon	65
3.7.1	Energiasäästufunktsioon	65
3.7.2	Suunamisfunktsioon seadistus	66
3.7.3	Turbojahutus/turboküte	66
3.7.4	Silent Mode	66
3.7.5	Unerežiim	66
3.7.6	Lapseluku funktsioon	66
3.7.7	Külmumiskaitse (8 °C Heating)	66
3.7.8	Muud funktsioonid	66
<b>4</b>	<b>Tõrgete kõrvaldamine</b>	<b>67</b>
4.1	Näitudega tõrked (Self diagnosis function)	67
4.2	Näiduta tõrked	68
<b>5</b>	<b>Hooldus</b>	<b>68</b>
5.1	Patareide vahetamine	68
5.2	Seadme ja kaugjuhtimispuldi puhastamine	68
5.3	Õhufiltri puhastamine	68
5.4	Pikemaks ajaks seisma jätmine	69
5.5	Käsitsijuhtimine	69
<b>6</b>	<b>Keskkonna kaitsmine, kasutuselt kõrvaldamine</b>	<b>69</b>
<b>7</b>	<b>Andmekaitsedeklaratsioon</b>	<b>69</b>

## 1 Tähisteseletus ja ohutusjuhised

### 1.1 Sümbolite selgitus

#### Hoiatused

Hoiatuses esitatud hoiatussõnad näitavad ohutusmeetmete järgimata jätmisel tekkivate ohtude laadi ja raskusastet.

Järgmised hoiatussõnad on kindlaks määratud ja võivad esineda selles dokumendis:



**OHTLIK**

**OHT** tähendab inimestele raskete kuni eluohtlike vigastuste ohtu.



**HOIATUS**

**HOIATUS** tähendab inimestele raskete kuni eluohtlike vigastuste võimalust.



**ETTEVAATUST**

**ETTEVAATUST** tähendab inimestele keskmise raskusega vigastuste ohtu.





**TEATIS**

**MÄRKUS** tähendab, et tekkida võib varaline kahju.

#### Oluline teave



See infotähis näitab olulist teavet, mis ei ole seotud ohuga inimestele ega esemetele.

Tähis	Tähendus
	Hoiatus süttivate ainete eest: külmaaine R32 selles tootes on raskesti süttiv ja vähemürgine gaas (A2L või A2).
	Kandke paigaldus- ja hooldustööde ajal kaitsekindaid.
	Hoolduse peab tegema kvalifitseeritud isik, kes järgib hooldusjuhendis toodud juhiseid.
	Järgige kasutamisel kasutusjuhendi juhiseid.

Tab. 1

### 1.2 Üldised ohutusjuhised

#### Märkused sihtrühmale

See kasutusjuhend on mõeldud kliimaseadme kasutajale. Järgida tuleb kõigis seadmega seotud juhendites esitatud juhiseid. Nende järgimata jätmise võib kahjustada seadmeid ja põhjustada kuni eluohtlikke vigastusi.

- ▶ Kasutusjuhendid tuleb enne seadme komponentide kasutamist läbi lugeda ja alles hoida.
- ▶ Järgida tuleb ohutusjuhiseid ja hoiatusi.

#### Ettenähtud kasutamine

Siseüksus on määratud paigaldamiseks hoonetes sees ning ühenduses välisüksuse ja teiste süsteemi osade, nt reguleerimisega.

Välisüksus on määratud paigaldamiseks hoonetest väljas ning ühenduses ühe või mitme siseüksuse ja teiste süsteemikomponentide, nt reguleerimiseseadmega.

Kliimaseade sobib kasutamiseks ainult ettevõtlikes/eramajapidamises, kus seatud seadistusväärtuste temperatuurikõrvalekalded ei kahjusta elusolendeid ega materjale. Kliimaseade ei sobi soovitud absoluutse õhuniiskuse täpseks seadmiseks ja hoidmiseks.

Mistahes muul viisil kasutamine ei ole otstarbekohane kasutamine. Väärkasutuse ja sellest tuleneva kahju eest tootja ei vastuta.

Kui paigaldate selle eriliste tingimustega kohtadesse (allmaaparkla, tehnikaruum, rõdu või erinevad poolavatud alad):

- ▶ Järgige esmalt tehnilises kirjelduses esitatud paigalduskoha tingimusi.

#### ⚠ Üldised külmaainega seotud ohud

- ▶ See seade on täidetud külmaainega. Külmaaine gaas võib tulega kokku puutudes moodustada mürgiseid gaase.
- ▶ Süsteemi tuleb kütteseadmetele spetsialiseerunud ettevõttel lasta regulaarselt üle vaadata ja hooldada.
- ▶ Kui tekib külmaaine lekkimise kahtlus, õhutage hoolikalt ruumi ja võtke ühendust spetsialiseerunud ettevõttega.

#### ⚠ Ümberseadistamine ja remontimine

Asjatundmatud muudatused kliimaseadme juures võivad põhjustada isikukahju ja/või materiaalsel kahju.

- ▶ Neid töid tohib teha lasta ainult kütteseadmetele spetsialiseerunud ettevõttel.
- ▶ Välismoodulit, siseeadet ega muid kliimaseadme osi ei tohi muuta.
- ▶ Enne mis tahes hooldustööde tegemist lahutage seade elektritoitest.

#### ⚠ Seadme käsitlemise juhised

Kliimaseadme vale kasutamine võib kahjustada teie tervist.

- ▶ Ärge seadke keha pikemaks ajaks otse õhuvoolu sisse.
- ▶ Rinnalaste, laste, vanemate inimeste, haigevoodis olijate või puudega inimeste puhul veenduge, et ruumitemperatuur sobiks ruumis viibijatele.
- ▶ Ärge kunagi pistke mingeid esemeid seadme sisse, sest te võite viga saada.

Seadme vale käsitlemine võib põhjustada võimsuse vähenemist või koguni seadme kahjustamist ja isikukahju.

- ▶ Ärge blokeeri seadmete õhu sisse- ja väljalaskevõid.
- ▶ Sulgege seadme töötamise ajal aknad ja ukсед.
- ▶ Kaitske siseeadet vee sissetungimise eest.
- ▶ Kontrollige välisseadme paigaldustarvikuid regulaarselt kulumise ja kindla kinnituse suhtes.
- ▶ Ärge seadke välisseadmele raskusi, nt esemed või inimesed.
- ▶ Hoidke tolmu, auru ja niiskuse hulk siseadme paigaldusruumis minimaalsena.
- ▶ Ärge kasutage seadmete läheduses kergesti süttivaid gaase, nt pihustusballooneid.
- ▶ Kui tundub, et kliimaseadmega pole kõik korras (nt kärsahais, vigane kaabel), lülitage seade kohe välja ja lahutage elektritoitest.

#### ⚠ Elektriliste majapidamismasinade ja muude taoliste elektriseadmete ohutus

Elektriseadmetest lähtuvate ohtude vältimiseks kehtivad standardile EN 60335-1 vastavalt järgmised nõuded:

„Seda seadet võivad kasutada 8-aastased ja vanemad lapsed ning piiratud füüsiliste, tunnetuslike või vaimsete võimetega või puuduvate kogemuste ja teadmistega isikud, kui nad on järelevalve all või kui neile on selgitatud seadme turvalist kasutamist ja nad sellest lähtuvad ohtusid mõistavad. Lapsed ei tohi seadmega mängida. Puhastamist ja kasutajahooldust ei tohi lasta lastel teha ilma järelevalveta.”

„Kui elektritoitejuhe on kahjustatud, tuleb see ohtude vältimiseks lasta tootjal, tema klienditeenindusel või mõnel teisel sarnase kvalifikatsiooniga isikul välja vahetada.”

### 1.3 Juhised selle juhendi kohta

Joonised on koondatud juhendi lõppu. Tekst sisaldab viiteid joonistele. Tooted võivad mudeliti juhendi kujutistest erineda.

## 2 Andmed toote kohta

### 2.1 Vastavustunnistus

Selle toote konstruktsioon ja tööparameetrid vastavad Euroopa direktiividele ja riigisisestele nõuetele.

 Selle CE-märgisega deklareeritakse toote vastavust kõigile kohalduvatele EL-i õigusaktidele, mis näevad ette selle märgise kasutamise.

Vastavusdeklaratsiooni terviktekst on saadaval internetis: [www.bosch-homecomfort.ee](http://www.bosch-homecomfort.ee).

### 2.2 Kaugjuhtimisuldi tehnilised andmed

Elektritoide	2 AAA-tüüpi patareid
Signaali levialatus	8 m
ümbritseva keskkonna lubatud temperatuur	-5 °C ... 60 °C

Tab. 2

### 2.3 Kasutamine koos multi-split-kliimaseadmega

Siseüksust saab kasutada süsteemis koos multi-split-kliimaseadmega. Sellisel juhul on inaktiveeritud järgmised funktsioonid:

- Energiasäästu funktsioonid **Save+** ja **Power control**
- Isepuhastamine (iClean 56°C)
- Müravähendus (Silent Mode)
- Käsijuhtimine
- Külmaagensi lekke tuvastamine
- Automaatne energiasäästurežiim ooterežiimil (1 W standby)

### 2.4 IP lüüsi tehnilised andmed

	Ühik	Väärtus
U	V <sub>DC</sub>	5
P <sub>max</sub>	W	2,5
f (RF)	GHz	2,4 (802.11 b/g/n) (P = max + 20 dBm)
T <sub>amb</sub>	°C	-20 ... 50
Siin	–	UART
IP klass	–	IP40

Tab. 3

## 3 Juhtimine

### 3.1 Siseüksuse ülevaade

Joon. 1 legend:

- [1] Näidik
- [2] Espaneel
- [3] Õhuvõre
- [4] Õhufiltrid
- [5] Käsijuhtimise nupp
- [6] Liikumisandur (Human sensor)
- [7] Õhu pealevoolu paneel

**Siseüksuse näidik**



Siseüksuse näidik on vaikumisi välja lülitatud, põledes põgusalt 15 sekundit vaid siis, kui kasutatakse kaugjuhtimispulti. See funktsioon on mõeldud energia säästmiseks.

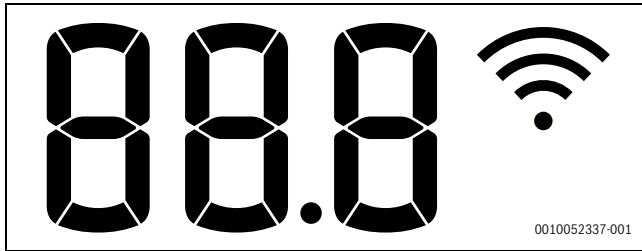

Sümbol	Selgitus
<b>Number</b>	Temperatuurinäit, tööfunktsioon ja veakoodid
	WLANi ühendus aktiivne
	Kuvatakse koos mõne funktsiooniga, kui need on sisse lülitatud. Näitab, et SISSElülituskell on aktiivne, kui siseüksus on välja lülitatud.
<b>OF</b>	Kuvatakse koos mõne funktsiooniga, kui need on välja lülitatud.
<b>dF</b>	Automaatne sulatamine aktiivne
<b>FP</b>	Külmumiskaitse sees: siseüksus hoiab ruumitemperatuuri minimaalselt 8 °C juures.
<b>CL</b>	Isepuhastumise funktsioon on aktiivne (iClean 56°C)

Tab. 4 Siseüksuse näidiku sümbolid

**3.2 Kaugjuhtimispuldi ülevaade**

**Kaugjuhtimispuldi klahvid**

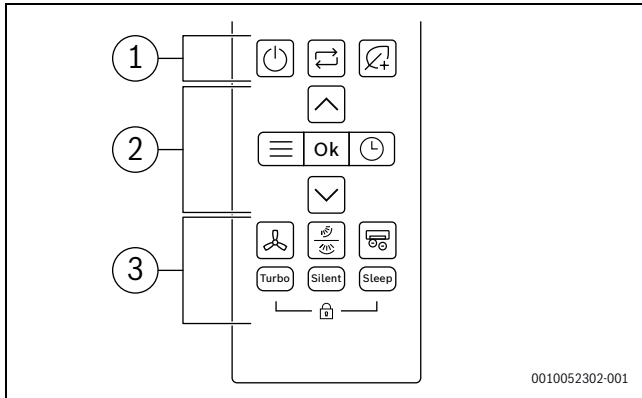

Koht	Klahv	Funktsioon
<b>1</b>		Sisse/välja lülitamine
		Kasutusviisi valimine
		Save+
<b>2</b>		Menüü
	<b>Ok</b>	Valiku kinnitamine
		Lülituskella seadmine
		Temperatuuri tõstmine
		Temperatuuri langetamine

Koht	Klahv	Funktsioon
<b>3</b>		Ventilaatori pöörete arv
		Vertikaalne/horisontaalne suunamine
		Täiustatud ionisaator
	<b>Turbo</b>	Turbo režiim
	<b>Silent</b>	Vaikne režiim
	<b>Sleep</b>	Unerežiim
		Lapselukk

Tab. 5 Kaugjuhtimispuldi klahvid

**Kaugjuhtimispuldi näidik**

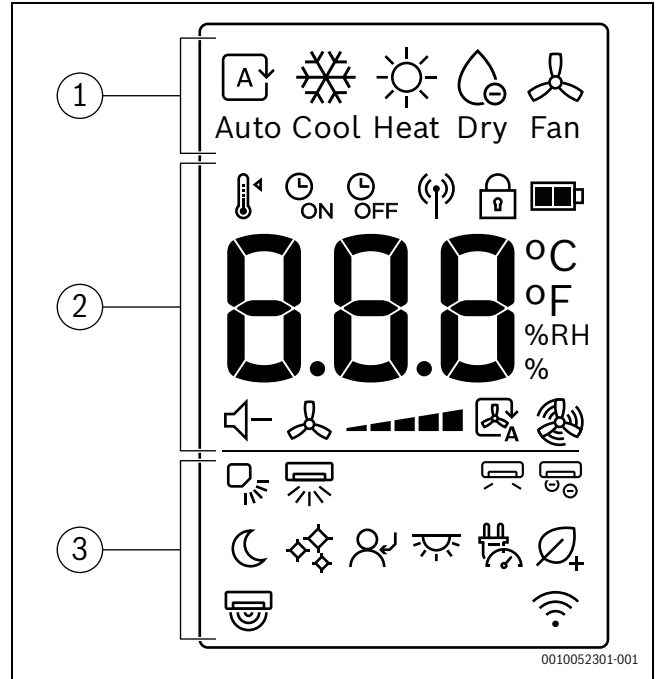

Koht	Sümbol	Selgitus
<b>1</b>		Kasutusviis: automaatne režiim
		Kasutusviis: jahutusrežiim
		Kasutusviis: kütmisrežiim
		Kasutusviis: kuivatusrežiim
		Kasutusviis: ventileerimisrežiim
<b>2</b>		Temperatuuri seadmine
		SISSElülituskell
		VÄLJÄlülituskell
		Signaali saatmine
		Lapselukk
		Paterei tase
	<b>°C / °F / %RH</b>	Väärtuse näit: näitab seatud temperatuuri, suhtelise niiskuse protsenti ja lülituskella.
		Vaikne režiim
		Ventilaatori pöörete arv
		Ventilaatori automaatrežiim
	Ventilaatori turborežiim	

Koht	Sümbol	Selgitus
3		Vertikaalne suunamine – automaatne
		Horisontaalne suunamine – automaatne
		Õhu suunamine endast eemale
		Täiustatud ionisaator
		Unerežiim
		iClean 56°C
		Õhu endale suunamine
		LED-näidik ja äratuskell sees/väljas
		Võimsuse juhtimine
		Save+
		Inimese andur
		Kaugjuhitava kütterežiimi näit

Tab. 6 Kaugjuhtimispuldi näidiku sümbolid

### 3.3 Kaugjuhtimispuldi kasutamine

Signaali ulatus on 8 m. Kui teele jäävad objektid või samas ruumis kasutatakse teatud tüüpi fluorestsentslampe, võib see takistada signaali edastamist.

- ▶ Suunake kaugjuhtimispulti seadme signaali vastuvõtva akna suunas ja vajutage soovitud klahvi.

#### TEATIS

Kaugjuhtimispult võib jäädavalt lakata korrektselt töötamast.

- ▶ Ärge jätke kaugjuhtimispulti otsese päikesevalguse kätte.
- ▶ Ärge jätke kaugjuhtimispulti kütteseadmete lähedusse.
- ▶ Kaitske kaugjuhtimispulti niiskuse ja löökide eest.

### 3.4 Ühenduvus

#### 3.4.1 Ühenduvus

Juhtige kõige tähtsamaid funktsioone lihtsalt oma mobiiltelefoni rakenduse Bosch HomeCom Easy kaudu.



#### HOIATUS

#### Vale kasutamine!

Kasutajal on rangelt keelatud avada ja tekitada tootele häireid toimingutega, mida ei ole käesolevas peatükis lubatud. Igasugune ebakorrekne kasutamine võib ohtu seada majapidamise ja toote enda!

#### Tehnilised nõuded

Operatsioonisüsteem	• Android • iOS
Ruuter	Standardne ruuter 2,4 GHz signaaliga
WLAN-i standard	IEEE 802.11b/g/n

Tab. 7 Tehnilised nõuded

#### Rakenduse allalaadimine

Rakenduse saab iOS-i jaoks alla laadida Apple'i App Store'ist ja Androidi jaoks Google Play poest. Värskematest funktsioonidest ja turvavärskendustest osa saamiseks veenduge, et teie mobiilseadmesse oleks alati installitud uusim versioon.

- ▶ Skännige rakenduse allalaadimiseks ja installimiseks QR-kood.
- ▶ Looge endale konto.
- ▶ Nõustuge kindlasti kasutustingimustega.

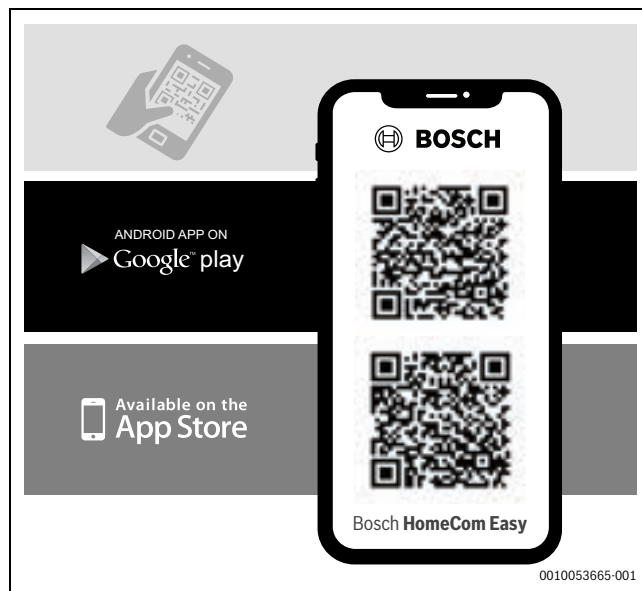

Joon. 1

#### Sidumine



WLANi signaali tugevus on internetiühenduse loomiseks piisavalt hea. Kui signaal on liiga nõrk, tehke järgmist.

- ▶ Kasutage WLANi repiiterit.
- ▶ Lülitage siseüksus sisse.
- ▶ Avage rakendus ja järgige kirjeldatud samme.
- ▶ Skännige toote sidumiseks QR-kood.

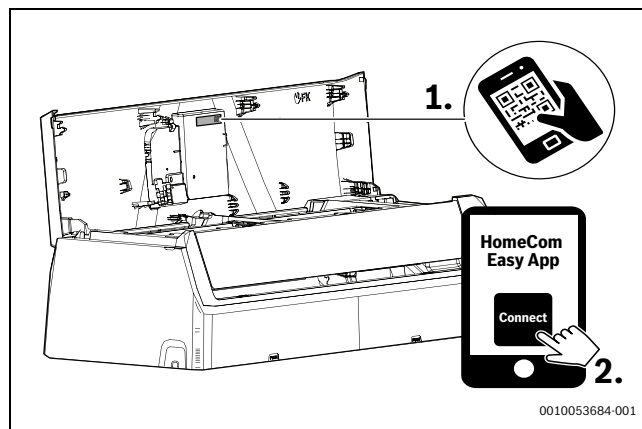

Joon. 2 HomeCom Easy

#### 3.4.2 Materjali sobivus

See kliimaseade on loodud vastavalt materjaliprotokollile, et tagada sujuv integreerimine Alexa, Google Assistance'i, Apple Home'i või muude vastava materjaliga sobivate seadmetega, et tagada parem koostoitimine ja ühenduvus teie nutika Smart Home'i ökosüsteemiga.

Toetatud funktsioonid on:

- ▶ Seadme sisse/välja lülitamine
- ▶ Kasutusviisi valimine (jahutamine, kütmine, kuivatamine, ventileerimine, automaatne)
- ▶ Ruumitemperatuuri jälgimine
- ▶ Ruumitemperatuuri seadmine
- ▶ Ventilaatori pöörete arvu seadmine





Funktsioonid võivad erineda sõltuvalt vastava materjaliga sobiva seadme tüübist.

Ühendamise ja muude materjaliga sobivate seadmete kasutamise täpsed juhised leiata vastavatest kasutusjuhenditest või nende seadmete dokumentatsioonist.

### 3.5 Peamise kasutusviisi valimine

#### Seadme sisse-/väljalülitamine

- ▶ Vajutage seadme sisse- või väljalülitamiseks klahvi .  
Seade hakkab tööle valitud kasutusviisiga.





Seadistusi saab valida ka väljalülitatud seadme korral. Seade salvestab seaded ja säilitab need ka voolukatkestuse korral.



Pärast väljalülitamist jääb seade ooteseisundisse. Nutikas sisse-väljalülitustehnoloogia võimaldab ooterežiimil kasutada automaatset energiasäästurežiimi (1 W standby).

#### Automaatne režiim





Automaatsel režiimil lülitub seade automaatselt kütmis- ja jahutusrežiimi vahel, et hoida soovitud temperatuuri.

- ▶ Vajutage mitu korda klahvi , kuni näidikule ilmub .
- ▶ Valige soovitud temperatuur klahvidega  ja .





Ventilaatori pöörete arvu ei saa automaatsel režiimil reguleerida.

#### Jahutusrežiim

- ▶ Vajutage mitu korda klahvi , kuni näidikule ilmub .
- ▶ Valige soovitud temperatuur klahvidega  ja .
- ▶ Vajutage klahvi , kuni soovitud õhukiirus on saavutatud.





#### Ventilaatori režiim

- ▶ Vajutage mitu korda klahvi , kuni näidikule ilmub .
- ▶ Vajutage klahvi , kuni soovitud ventilaatori pöörete arv on saavutatud.





Ventilaatori režiimil ei saa temperatuuri muuta ega kuvada.

#### Kuivatusrežiim

- ▶ Vajutage mitu korda klahvi , kuni näidikule ilmub .
- ▶ Valige soovitud temperatuur klahvidega  ja .

Muutke õhuniiskuse protsenti, et säilitada kuivatusrežiimi ajal minimaalne soovitud niiskustase.





- ▶ Vajutage mitu korda klahvi , kuni näidikule ilmub **%RH**.
  - ▶ Kinnitage klahviga **Ok**.
  - ▶ Vajutage klahve  ja , kuni näidatakse soovitud suhtelise õhuniiskuse protsenti. Seadistusvahemik on 35% – 85% 5-protsendiste sammudena.
- Seatud õhuniiskust näidatakse kaugjuhtimispuldi näidikul.



See funktsioon ei ole loodud õhuniiskuse suurendamiseks. See on mõeldud spetsiaalselt niiskuse eemaldamiseks.

Ventilaatori pöörete arvu ei saa kuivatusrežiimil muuta ega kuvada.

#### Kütisrežiim

- ▶ Vajutage mitu korda klahvi , kuni näidikule ilmub .
- ▶ Seadke soovitud temperatuur klahvidega  ja .
- ▶ Vajutage klahvi , kuni soovitud ventilaatori pöörete arv on saavutatud.







Kui välistemperatuur on väga madal, ei pruugi kliimaseadme küttevõimsus olla piisav. Soovitame ühendada täiendavad soojusallikad.





### 3.6 Lülituskella seadmine

SISSE- ja VÄLJALülituskelladele saab seada väärtuse vahemikus 0 ja 24 tundi, esimesed 10 tundi 30-minutiliste sammudena, seejärel 1-tunniste sammudena. Kui valitakse 0 tundi, lülituskell tühistatakse.

#### Sisselülituskella seadmine

- ▶ Vajutage klahvi , kuni ilmub sümbol .
- ▶ Vajutage klahvi  või , et määrata soovitud kellaeg. Seadistus rakendub peagi pärast seda.

#### Väljalülituskella seadmine

- ▶ Vajutage klahvi , kuni ilmub sümbol .
- ▶ Vajutage klahvi  või , et määrata soovitud kellaeg. Seadistus rakendub peagi pärast seda.

#### Lülituskella tühistamine

- ▶ Vajutage vastava lülituskella valimiseks klahvi .
- ▶ Seadke 0.0 tundi.  
Lülituskell tühistatakse veidi aja pärast.

#### Lülituskellade kombineerimine

Mõlemat lülituskella saab seada samal ajal. Vastava lülituskella saab programmeerida aktiveeruma sõltuvalt teisest.

- ▶ Seadistage sisselülituskell ja väljalülituskell.  
Seadistused kombineeritakse automaatselt.

Praegune kellaeg	Kell 13:00
Sisselülituskella seadistus	4,0 h
Väljalülituskella seadistus	8,5 h
Sisselülitusaeg	Kell 17:00
Väljalülitusaeg	Kell 21:30

Tab. 8 Näide



Te ei saa programmeerida sisselülituskella ja väljalülituskella nii, et seade töötaks erinevatel temperatuuridel või erinevate seadistustega.



### 3.7 Peamine tööfunktsioon

#### 3.7.1 Energiasäästufunktsioon

Seadmel saab valida järgmise energiasäästufunktsiooni:

##### Save+

Seade vähendab automaatselt energia tarbimist, säilitades samal ajal soovitud ruumitemperatuuri.

- ▶ Vajutage selle funktsiooni aktiveerimiseks klahvi .  
Kaugjuhtimispuldi näidikul on sümbol .



Funktsiooni **Save+** saab valida ainult jahutus- ja kütisrežiimil.

Kui vajutate klahvi , katkeb funktsiooni **Save+** töö.

### 3.7.2 Suunamisfunktsioon seadistus

#### TEATIS

Kui ribi jääb jahutusrežiimi ajal kõige madalamasse asendisse pikemaks ajaks, võib tekkida kondensaat. Ribi käsitsi seadmine võib põhjustada tõrkeid.

- ▶ Kasutage ribi seadmiseks ainult kaugjuhtimispulti.

Suunamisfunktsiooni saab aktiveerida vertikaalses või horisontaalses asendis (→ 2).

#### Automaatne vertikaalne suunamisrežiim (üles/alla)

- ▶ Vajutage klahvi  .  
Kaugjuhtimispuldi näidikul on sümbol .

Automaatse vertikaalse suunamisrežiimi katkestamiseks:



- ▶ Vajutage uuesti klahvi .

#### Ribi käsitsi pööramine (üles/alla)

- ▶ Vajutage mitu korda klahvi , kuni soovitud asend on seatud.  
Seadistus muutub järgmises järjestuses:



#### Automaatne horisontaalne suunamisrežiim (vasakult/paremale)

- ▶ Vajutage klahvi  2 sekundit, et aktiveerida automaatne horisontaalne suunamisrežiim.  
Kaugjuhtimispuldi näidikul on sümbol .

Automaatse horisontaalse suunamisrežiimi katkestamiseks:



- ▶ Vajutage klahvi  uuesti kaks sekundit.



Seadme sisselülitamisel võtab ribi automaatselt viimase valitud nurga asendi.

#### Advanced Ionizer (puhta õhu funktsioon)

Kui see funktsioon on valitud, lastakse vool läbi siseüksuse sisemise komponendi ja vabastatud ioonid paisatakse ruumi, et võidelda õhus levivate saasteallikatega nagu hallitus, viirused ja allergeenid, ning aidata parendada siseruumi õhu kvaliteeti.

- ▶ Vajutage selle funktsiooni aktiveerimiseks klahvi  .  
Kaugjuhtimispuldi näidikul on sümbol .

Funktsioonist väljumine:

- ▶ Vajutage uuesti klahvi .

#### 3.7.3 Turbojahutus/turboküte

Kui turbojahutus/turboküte on aktiivne, töötab seade maksimaalsel võimsusel 30 minutit, et ruumi kiiresti soojendada või jahutada.

- ▶ Turbojahutus: lülitage jahutusrežiim sisse ja vajutage **Turbo** klahvi.
- ▶ Turboküte: lülitage kütisrežiim sisse ja vajutage **Turbo** klahvi.  
Kaugjuhtimispuldi näidikul on sümbol .

Funktsioonist väljumine:

- ▶ Vajutage uuesti **Turbo** klahvi.  
Sümbol  kustub kaugjuhtimispuldilt.



See funktsioon on saadaval ainult jahutus- ja kütisrežiimil.

#### 3.7.4 Silent Mode

See funktsioon vähendab sise- ja välisüksuse töötamise ajal tekitatavat müra. See on eriti suur eelis öösiti, kui peate arvestama oma naabritega.

- ▶ Vajutage selle funktsiooni aktiveerimiseks vaikse režiimi klahvi **Silent**.

Kaugjuhtimispuldi näidikul on sümbol .

Funktsioonist väljumine:

- ▶ Vajutage uuesti klahvi **Silent**.  
Sümbol  kustub kaugjuhtimispuldilt.



Vähendatakse siseüksuse ventilaatori pöörete arvu minimaalse tasemeni. Kui siseüksusele seatakse suurem ventilaatori pöörete arv, inaktiveeritakse vaikse režiimi funktsioon.

Kui seade on vaikselt režiimil, ei ole võimalik saavutada soovitud jahutus-/küttevõimsust, sest välisüksuse kompressor töötab madalal sagedusel.

#### 3.7.5 Unerežiim

Selle funktsiooni eesmärk on säästa energiat ooteaegadel. Tunni pärast hakkab seade kütma või jahutama väiksema intensiivsusega. Selleks muudetakse seatud temperatuuri 1 °C võrra. Kahe tunni pärast muudetakse seatud temperatuuri veel 1 °C võrra. Siis püsib see uuel temperatuuril.

Funktsiooni aktiveerimiseks:

- ▶ Vajutage unerežiimi klahvi **Sleep**.  
Kaugjuhtimispuldi näidikul on sümbol .

Funktsiooni inaktiveerimiseks:

- ▶ Vajutage uuesti unerežiimi klahvi **Sleep** või see lülitub välja 8 tundi pärast unerežiimil töötamist.  
Sümbol  kustub kaugjuhtimispuldilt.



See funktsioon pole saadaval kuivatus- ja ventileerimisrežiimidel.

#### 3.7.6 Lapseluku funktsioon

Kaugjuhtimispuldi klahvid saab lukustada lapselukuga.

Funktsiooni aktiveerimiseks:

- ▶ Vajutage samal ajal klahve **Turbo** ja **Sleep** 5 sekundit.  
Kaugjuhtimispuldi näidikul on sümbol .

Funktsiooni inaktiveerimiseks:



- ▶ Vajutage samal ajal klahve **Turbo** ja **Sleep** 3 sekundit.  
Sümbol  kustub kaugjuhtimispuldilt.

#### 3.7.7 Külmumiskaitse (8 °C Heating)

Külmumiskaitse saab aktiveerida, et hoida ruumitemperatuuri minimaalselt 8 °C juures.

- ▶ Kütisrežiimil seadke temperatuuriks 16 °C.
- ▶ Vajutage klahvi  2 korda 1 sekundi jooksul.  
Seade on välja lülitatud, kuni temperatuur langeb alla 8 °C.

Funktsioonist väljumine:











- ▶ Vajutage klahvi , klahvi  või mis tahes muud klahvi.



Siseüksuse näidikule ilmub **Fp**, kui külmumiskaitse funktsioon on aktiivne.

#### 3.7.8 Muud funktsioonid

- ▶ Vajutage klahvi .

- ▶ Vajutage funktsiooni valimiseks mitu korda klahvi  või klahve , .
-  = LED sisse/välja funktsioon
-  = võimsuse juhtimise funktsioon
-  = Human sensor funktsioon
-  = Wind avoid me (õhuvoo möödasuunamise funktsioon)
-  = iClean 56°C
-  = õhu endale suunamise funktsioon
-  = kaugjuhitav funktsioon





▶ Kinnitage valik klahviga **Ok**.

Funktsioonist väljumine:

- ▶ Korrake ülal kirjeldatud samme.

### Näidiku ja äratuskella vahetamine (Mute Mode)

Siseüksuse ja äratuskella näidiku sisse või välja lülitamiseks:

- ▶ Vajutage mitu korda klahvi  või klahve , , kuni kuvatakse ikoon .
- ▶ Kinnitage valik klahviga **Ok**.

Praeguse ruumitemperatuuri kuvamiseks:

- ▶ Vajutage klahvi **Silent** ja hoidke 5 sekundit.

Seadistatud temperatuuri kuvamiseks:







- ▶ Vajutage ja hoidke klahvi **Silent** veel 5 sekundit vajutatult.

### Võimsuse juhtimine

Saadaval on järgmised võimsuse juhtimise suvandid. Võimsuse juhtimiseks saab kahe suvandi puhul vähendada seadme energiakulu:

- **Võimsuse juhtimine (100%):** tavarežiim (väljumine võimsuse juhtimise funktsioonist)
- **Võimsuse juhtimine (75%):** vähendab energiakulu 25% võrra
- **Võimsuse juhtimine (50%):** vähendab energiakulu 50% võrra

Soovitud võimsuse juhtimise suvandi valimiseks:

- ▶ Vajutage mitu korda klahvi  või klahve , , kuni kuvatakse .
- ▶ Kinnitage klahviga **Ok**.
- ▶ Vajutage klahve  ja  ning valige soovitud võimsuse juhtimise tase (100%, 75%, 50%).
- ▶ Kinnitage klahviga **Ok**.







**Võimsuse juhtimise** funktsiooni saab valida ainult jahutusrežiimil.

### Liikumisanduri funktsioon (inimese andur)

Siseruumi seadme esipaneeli tagaküljele on paigaldatud liikumisandur. Andur tuvastab ruumis liikuvaid objekte, et määrata inimeste liikumist.

Kui andur ei tuvasta 30 minuti jooksul mingit liikumist, vähendab seade võimsust. Kui ruumis tuvastatakse taas liikumine, suureneb võimsus tavarežiimile.

Inimese andur (→ 3, [2]) tuvastab 6 meetri raadiuses [B], sealhulgas 1-meetrine mittetuvastatav ala [A] ja 5-meetrine tuvastatav ala [1]. Selle tuvastusnurk ulatub ka 2,5 meetrini kliimaseadme keskkohast külgedele (suunamisfunktsioon) (→ 4).





- ▶ Vajutage mitu korda klahvi  või klahve , , kuni kuvatakse ikoon .
- ▶ Kinnitage valik klahviga **Ok**.



Robottolmuimejaid, suunda muutvaid ventilaatoreid, õhu käes liikuvaid taimi ja kardinaid jms peetakse inimeste liikumiseks, ja see võib põhjustada energiasäästufunktsiooni eiramist inimeste puudumisel.

### Wind avoid me (õhuvoo möödasuunamise funktsioon)

See funktsioon väldib õhuvoo otsest kehale suunamist.





- ▶ Vajutage mitu korda klahvi  või klahve , , kuni kuvatakse ikoon .
- ▶ Kinnitage valik klahviga **Ok**.



See funktsioon on saadaval ainult jahutus-, niiskuse eemaldamise ja ventileerimisrežiimidel.

### iClean 56°C

Seadmel on isepuhastusfunktsioon siseruumi soojusvaheti jaoks. Isepuhastusfunktsioon eemaldab tolmud, hallituse ja rasu, mis võib tekitada ebameeldivaid lõhnu. Selle külmetab töötamise käigus automaatselt, sulatab kiiresti härmatise ja kasutab soojusvaheti kuivatamiseks kuuma õhku, eemaldades tõhusalt need ebapuhtused.





- ▶ Vajutage mitu korda klahvi  või klahve , , kuni kuvatakse ikoon .
- ▶ Kinnitage valik klahviga **Ok**.



Kui isepuhastumine töötab, kuvatakse siseüksuse näidikul tähist **CL**. Isepuhastumine lõpeb automaatselt 90 kuni 120 minuti pärast.

### Õhu endale suunamise funktsioon (Follow Me)

Funktsioon aktiveerib kaugjuhtimispuldi praeguses asukohas, et mõõta temperatuuri 3-minutiliste intervallidena. Siseüksust juhitakse nüüd nende mõõteväärtuste järgi.





- ▶ Vajutage mitu korda klahvi  või klahve  ja , kuni kuvatakse ikoon .
- ▶ Kinnitage valik klahviga **Ok**.



Õhu endale suunamise funktsioon on saadaval ainult jahutus-, kütmis- ja automaatsel režiimil.

### Kaugjuhitav funktsioon

Selle funktsiooni eesmärk on luua ühendus WLANi kaudu. Kui seade ei kuva funktsiooni:

- ▶ Vajutage mitu korda klahvi  või klahve  ja , kuni kuvatakse .
- ▶ Kinnitage valik klahviga **Ok**.

## 4 Tõrgete kõrvaldamine

### 4.1 Näitudega tõrked (Self diagnosis function)

Kui töö ajal tekib tõrge, siis vilguvad LED-tuled pikema aja jooksul või kuvatakse näidikul tõrkekoodi (nt EH 02).

Kui tõrge esineb üle 10 minuti jooksul:

- ▶ Lahutage korraks elektritoide ja lülitage siseseadet uuesti sisse.

Kui tõrget ei õnnestu kõrvaldada:

- ▶ Võtke ühendust klienditeenindusega ning teatage rikkekood ja seadme andmed.

## 4.2 Näiduta tõrked

Kui töö ajal tekib tõrkeid, mida ei saa kõrvaldada, toimige järgmiselt:

- ▶ Helistage klienditeenindusse ning teatage tõrkest ja seadme andmed.

Tõrge	Võimalik põhjus
Siseseadme võimsus liiga väike	Temperatuur on seatud liiga kõrgeks või liiga madalaks. Õhufilter on määrdunud ja tuleb puhastada. Ebasoodne keskkonnamõju siseseadmele, nt seadmete õhuavade ees olevate takistuste, ruumis lahtiste uste/akende või ruumis oleva võimsa soojusallika tõttu. Müravaba režiim on aktiveeritud ja takistab täisvõimsusel kasutamist.
Siseseade ei lülitu sisse.	Siseseadmel on kaitsemehhanism ülekoormuse vastu. Võib kuluda 3 minutit, enne kui siseseadme saab uuesti käivitada. Kaugjuhtimispuldi patareid on tühjad. Taimer on sisse lülitatud.
Töörežiim lülitub jahutuselt või kütmiselt ventilaatorirežiimile.	Siseseade muudab külmumise vältimiseks töörežiimi. Seadistatud temperatuur on ajutiselt saavutatud.
Siseseade tekitab valget udu.	Niisketes piirkondades võib ruumiõhu ja klimatiseeritud õhu vaheline suur temperatuurierinevus tekitada valget udu.
Sise- ja välisseade tekitavad valget udu.	Kui pärast automaatset sulatust hakkab kohe tööle kütterežiim, võib suurenenud õhuniiskuse tõttu tekkida valge udu.
Sise- ja välisseade teevad müra.	Siseseadmes võib tekkida sisesev heli siis, kui õhuvooluvõre asendit lähtestatakse. Kerge sisin töö ajal on normaalne. Seda tekitab külmaaine voolamine. Kriuksuv heli võib tekkida seetõttu, et seadme metall- ja plastosad paisuvad või kahanevad kütmise/jahutamise ajal. Välisseade teeb töö ajal mitmesuguseid muid helisid, mis on normaalne.
Sise- või välisseade paiskab välja tolmu.	Kui seade on kaua aega ilma kinni katmata seisnud, võib sinna koguneda tolm.
Ebameeldiv lõhn töö ajal.	Seadmesse võib sattuda õhust ebameeldivaid lõhnu, mida seade edasi levitab. Õhufilter võib olla hallitanud ja tuleb puhastada.
Välisseadme ventilaator ei tööta pidevalt.	Optimaalse kasutamise jaoks reguleeritakse ventilaatorit erinevalt.
Kasutamine on ebaregulaarne või ettenägematu või siseseade ei reageeri.	Mobilisaatjate häired ja välised signaalivõimendid võivad siseseadet mõjutada. ▶ Lahutage siseseade veidikeseks ajaks elektritoitest ja käivitage uuesti.
Õhujuhtimisplaat või õhuvoolulamell ei liigu õigesti.	Õhujuhtimisplaati või õhuvoolulamelli reguleeriti käsitsi või ei ole need õigesti paigaldatud. ▶ Lülitage siseseade välja ja kontrollige, kas komponendid on õigesti fikseerunud. ▶ Lülitage siseseade sisse

Tab. 9

## 5 Hooldus



### ETTEVAATUST

#### Elektrilöögist või liikuvatest osadest tingitud oht

- ▶ Enne mistahes hooldustööde alustamist tuleb elektritoide lahti ühendada.
- ▶ Siin loetlemata hooldustöid tohib lasta teha ainult volitatud hooldustöökojas.

### 5.1 Patareide vahetamine

Teil on vaja kaht AAA-suurusega patareid. Taaslaetavate patareide kasutamine pole soovitatav.

- ▶ Võtke patareipesa kaas ära (→ pilt 5).
- ▶ Pange uued patareid sisse, jälgides õiget poolust.
- ▶ Pange patareipesa kaas taas peale.

### 5.2 Seadme ja kaugjuhtimispuldi puhastamine

#### TEATIS

#### Seadme kahjustamine asjatundmatu puhastamise korral!

- ▶ Ärge pritsige ega valage seadmele vett.
- ▶ Ärge kasutage kuuma vett, küürimisplubrit ega tugevaid lahusteid.
- ▶ Pühkige siseseadet ja kaugjuhtimispuldi puhastamiseks pehme lapiga.
- ▶ Laske välisseadet puhastada ainult selleks volitatud ettevõttel.

### 5.3 Õhufiltri puhastamine

#### TEATIS

Õhufilter võib otsese päikesevalguse käes deformeeruda.

- ▶ Ärge laske õhufiltrile langeda otsesest päikesevalgust.

Puhastage õhufiltrit iga 2 nädala tagant, ja samuti enne ja pärast pikemaks ajaks seiskamist.

- ▶ Lülitage siseüksus välja.
- ▶ Pöörake siseüksuse esipaneel üles (→ Joon. 6, [1]).
- ▶ Eemaldage õhuvõred ja võtke seadme väljast välja (→ Joon. 6, [2]).
- ▶ Võtke õhufiltrid võredest välja, kui on paigaldatud (→ Joon. 6, [3]).
- ▶ Puhastage väike õhufilter käeshoitava tolmuimejaga.

- ▶ Peske suur õhufilter sooja vee ja õrnatoimelise puhastusvahendiga ning kuivatage päikese eest kaitstud kohas.
- ▶ Pange väike õhufilter ja suur õhufilter tagasi.

#### 5.4 Pikemaks ajaks seisma jätmine

Enne pikemaks ajaks seisma jätmist:

- ▶ Puhastage õhufilter.
- ▶ Aktiveerige siseseadme isepuhastus nupuga **Clean**.
- ▶ Pärast isepuhastust lülitage ventilaatorirežiim sisse, kuni siseseade on kuiv.
- ▶ Lülitage siseseade välja ja lahutage elektritoitest.
- ▶ Võtke patareid kaugjuhtimispuldist välja.
- ▶ Kaitske seadmeid tolmu eest.

#### 5.5 Käsitjuhtimine

##### TEATIS

##### Seadmete kahjustamine valesti kasutamisel

Pidev käsitjuhtimine ei ole ette nähtud.

- ▶ Seda tuleks kasutada ainult testimise eesmärgil või hädaolukordades.
  - ▶ Kasutage vaid lühikest aega.
- 
- ▶ Lülitage siseüksus välja.
  - ▶ Pöörake siseüksuse esipaneel üles.
  - ▶ Leidke käsijuhtimise nupp näidikukarbi paremalt poolt (→ 7).
  - ▶ Vajutage käsijuhtimisrežiimi klahvi, sisestades selleks peene objekti.
    - Vajutage üks kord: seade sunnitakse lülituma automaatsele režiimile.
    - Vajutage kaks kord: seade sunnitakse lülituma jahutusrežiimile.
    - Vajutage kolm korda: siseüksus lülitatakse välja.
  - ▶ Kasutage tavarežiimi taastamiseks kaugjuhtimispulti.

### 6 Keskkonna kaitsmine, kasutuselt kõrvaldamine

Keskkonnakaitse on üheks Bosch-grupi ettevõtete töö põhialuseks. Toodete kvaliteet, ökonoomsus ja loodushoid on meie jaoks võrdväärse tähtsusega eesmärgid. Loodushoiu seadusi ja normdokumente järgitakse rangelt.

Keskkonna säästmiseks kasutame parimaid võimalikke tehnilisi lahendusi ja materjale, pidades samal ajal silmas ka ökonoomsust.

#### Pakend

Pakendid tuleb saata asukohariigi ümbertöötlussüsteemi, mis tagab nende optimaalse taaskasutamise.

Kõik kasutatud pakkematerjalid on keskkonnasäästlikud ja taaskasutatavad.

#### Vana seade

Vanad seadmed sisaldavad materjale, mida on võimalik taaskasutusse suunata.

Konstruksiooniosiooni on lihtne eraldada. Plastid on vastavalt tähistatud. Nii saab erinevaid komponente sorteerida, taaskasutusse anda või kasutuselt kõrvaldada.

#### Vanad elektri- ja elektroonikaseadmed



See sümbol tähendab, et toodet ei tohi koos muude jäätmetega utiliseerida, vaid tuleb töötlemise, kogumise, taaskasutamise ja kasutuselt kõrvaldamise jaoks viia jäätmekogumispunktidesse.

Sümbol kehtib riikidele, millel on elektroonikaromude eeskirjad, nt normdokumentatsioon Euroopa direktiiv 2012/19/EÜ elektri- ja elektroonikaseadmetest tekkinud jäätmete kohta. Need eeskirjad seavad raamtingimused, mis kehtivad erinevates riikides vanade elektroonikaseadmete tagastamisele ja taaskasutamisele.

Kuna elektroonikaseadmed võivad sisaldada ohtlikke materjale, tuleb need vastutustundlikult taaskasutada, et muuta võimalikud keskkonnakahjud ja ohud inimestevisele võimalikult väikseks. Peale selle on elektroonikaromude taaskasutus panus looduslike ressursside säästmisesse.

Lisateabe saamiseks vanade elektri- ja elektroonikaseadmete keskkonnasõbraliku kasutuselt kõrvaldamise kohta pöörduge kohapealse pädeva ametiasutuse, teie jäätmekäitlusettevõtte või edasimüüja poole, kellel toote ostsite.

Lisainfot leiate:

[www.bosch-homecomfortgroup.com/de/unternehmen/rechtliche-themen/weee/](http://www.bosch-homecomfortgroup.com/de/unternehmen/rechtliche-themen/weee/)

#### Akud

Akud ei tohi sattuda majapidamisjäätmete hulka. Kasutatud akud tuleb utiliseerida kohalikus kogumissüsteemis.

#### Külmaaine R32



Seade sisaldab fluoritud kasvuhoonegaasi R32 (globaalset soojenemist põhjustav potentsiaal 675<sup>1</sup>) raskesti süttiv ja vähemürge aine (A2L või A2).

Sisalduv kogus on märgitud välisseadme tüübisildile.

Külmaained on keskkonnale ohtlikud ning need tuleb eraldi koguda ja utiliseerida.

### 7 Andmekaitse deklaratsioon



Meie, **Robert Bosch OÜ, Kesk tee 10, Jüri alevik, 75301 Rae vald, Harjumaa, Estonia**, töötleme teote- ja paigaldusteavet, tehnilisi ja kontaktandmeid, sideandmeid, toote registreerimise ja kliendiajaloo andmeid, et tagada toote funktsioneerimine (isikuandmete kaitse üldmääruse artikli 6 lõike 1

esimese lause punkt b), täita oma tootejärelvalve kohustust ning tagada tooteohutus ja turvalisus (isikuandmete kaitse üldmääruse artikli 6 lõike 1 esimese lause punkt f), kaitsta oma õigusi seoses garantii ja toote registreerimise küsimustega (isikuandmete kaitse üldmääruse artikli 6 lõike 1 esimese lause punkt f), analüüsida oma toodete levitamist ning pakkuda individuaalset teavet ja pakkumisi toote kohta (isikuandmete kaitse üldmääruse artikli 6 lõike 1 esimese lause punkt f). Selliste teenuste nagu müügi- ja turundusteenused, lepingute haldamine, maksete korraldamine, programmeerimine, andmehoid ja klienditoe teenused osutamiseks võime tellida ja edastada andmeid välistele teenuseosutajatele ja/või Boschi sidusettevõtetele. Mõnel juhul, kuid ainult siis, kui on tagatud asjakohane andmekaitse, võib isikuandmeid edastada väljaspool Euroopa Majanduspiirkonda asuvatele andmesaajatele. Täiendav teave esitatakse nõudmisel. Meie andmekaitsevolinikuga saate ühendust võtta aadressil: Data Protection Officer, Information Security and Privacy (C/ISP), Robert Bosch GmbH, Postfach 30 02 20, 70442 Stuttgart, GERMANY.

Teil on õigus oma konkreetsest olukorrast lähtudes või isikuandmete töötlemise korral otseturunduse eesmärgil esitada igal ajal vastuväiteid oma isikuandmete töötlemise suhtes, mida tehakse isikuandmete kaitse üldmääruse artikli 6 lõike 1 esimese lause punkti f kohaselt. Oma õiguste kasutamiseks palume võtta meiega ühendust e-posti aadressil **DPO@bosch.com**. Täiendava teabe saamiseks palume kasutada QR-koodi.

1) Euroopa parlamendi ja nõukogu määruse (EL) nr 517/2014 lisa kohaselt, 16. aprill 2014.

## Sommaire

<b>1</b>	<b>Explication des symboles et mesures de sécurité</b> .....	<b>70</b>
1.1	Explications des symboles .....	70
1.2	Consignes générales de sécurité.....	70
1.3	Remarques relatives à cette notice .....	71
<b>2</b>	<b>Informations sur le produit</b> .....	<b>71</b>
2.1	Déclaration de conformité.....	71
2.2	Caractéristiques techniques de la commande à distance .....	71
2.3	Utilisation avec un climatiseur Multi-split .....	71
2.4	Caractéristiques techniques passerelle IP .....	71
<b>3</b>	<b>Utilisation</b> .....	<b>72</b>
3.1	Présentation de l'unité intérieure .....	72
3.2	Présentation de la télécommande.....	72
3.3	Utilisation de la télécommande .....	73
3.4	Connectivité .....	73
3.4.1	Connectivité .....	73
3.4.2	Compatibilité avec Matter .....	74
3.5	Réglage du mode de fonctionnement principal ..	74
3.6	Réglage du timer .....	74
3.7	Fonctions de commande primaire .....	75
3.7.1	Fonction d'économie d'énergie .....	75
3.7.2	Réglage de la fonction d'angle variable.....	75
3.7.3	Puissance max froid/Puissance max chaud .....	75
3.7.4	Silent Mode.....	75
3.7.5	Mode nuit .....	75
3.7.6	Fonction de sécurité enfants .....	76
3.7.7	Protection antigel (8 °C Heating) .....	76
3.7.8	Autres fonctions .....	76
<b>4</b>	<b>Elimination des défauts</b> .....	<b>77</b>
4.1	Défauts avec affichage (Self diagnosis function) .	77
4.2	Défauts sans message .....	77
<b>5</b>	<b>Entretien</b> .....	<b>78</b>
5.1	Changer les piles .....	78
5.2	Nettoyage de l'appareil et de la commande à distance .....	78
5.3	Nettoyage du filtre à air .....	78
5.4	Mise hors service prolongée .....	78
5.5	Mode manuel .....	78
<b>6</b>	<b>Protection de l'environnement et recyclage</b> .....	<b>78</b>
<b>7</b>	<b>Déclaration de protection des données</b> .....	<b>79</b>

## 1 Explication des symboles et mesures de sécurité

### 1.1 Explications des symboles

#### Avertissements

Les mots de signalement des avertissements caractérisent le type et l'importance des conséquences éventuelles si les mesures nécessaires pour éviter le danger ne sont pas respectées.

Les mots de signalement suivants sont définis et peuvent être utilisés dans le présent document :



**DANGER** signale la survenue d'accidents graves à mortels en cas de non respect.



**AVERTISSEMENT** signale le risque de dommages corporels graves à mortels.



**PRUDENCE** signale le risque de dommages corporels légers à moyens.







**AVIS** signale le risque de dommages matériels.

#### Informations importantes



Les informations importantes ne concernant pas de situations à risques pour l'homme ou le matériel sont signalées par le symbole d'info indiqué.

Symbole	Signification
	Avertissement substances inflammables : le réfrigérant R32 contenu dans ce produit est un gaz avec une inflammabilité et une toxicité moindres (A2L ou A2).
	Porter des gants de protection pendant les travaux d'installation et d'entretien.
	La maintenance doit être réalisée par une personne qualifiée qui respectera les directives mentionnées dans la notice de maintenance.
	En fonctionnement, respecter les consignes de la notice d'utilisation.

Tab. 1

### 1.2 Consignes générales de sécurité

#### ⚠ Consignes pour le groupe cible

Cette notice d'utilisation s'adresse à l'utilisateur du climatiseur. Les consignes de toutes les notices concernant l'installation doivent être respectées. Le non-respect peut entraîner des dommages matériels, des dommages corporels, voire la mort.

- ▶ Lire et conserver les notices d'utilisation de tous les composants de l'installation avant utilisation.
- ▶ Respecter les consignes de sécurité et d'avertissement.

**▲ Utilisation conforme à l'usage prévu**

L'unité intérieure convient pour l'installation en intérieur du bâtiment avec raccordement sur une unité extérieure et d'autres composants du système, par ex. régulations.

L'unité extérieure convient pour l'installation en extérieur du bâtiment avec raccordement sur un ou plusieurs unités intérieures et d'autres composants du système, par ex. régulations.

Le conditionnement d'air n'est prévu que pour un usage privé/professionnel, lorsque les écarts de température des valeurs de consigne définies n'entraînent pas dommages corporels ou matériels. Le conditionnement d'air n'est pas conçu pour régler et maintenir avec précision l'humidité absolue de l'air souhaitée.

Toute autre utilisation n'est pas conforme. Une utilisation non conforme et tous dégâts qui en résulteraient sont exclus de la garantie.

Pour une installation sur des sites spéciaux (parking souterrain, pièces techniques, balcon ou sur toute surface semi-ouverte) :

- ▶ Tenez compte tout d'abord des exigences requises pour le lieu d'installation mentionnées dans la documentation technique.

**▲ Risques généraux dus au réfrigérant**

- ▶ Cet appareil est rempli de réfrigérant. Le fluide frigorigène peut former des gaz toxiques en contact avec du feu.
- ▶ Faire inspecter et entretenir régulièrement l'installation par une entreprise qualifiée.
- ▶ En cas de soupçon de fuite de réfrigérant, aérer la pièce à fond et informer l'entreprise qualifiée.

**▲ Transformation et réparations**

Les modifications non conformes sur le climatiseur peuvent entraîner des blessures et/ou des dommages matériels.

- ▶ Faire réaliser ces travaux exclusivement par une entreprise spécialisée qualifiée.
- ▶ N'effectuer aucune modification sur les unités extérieure et intérieure ni sur d'autres composants du climatiseur.
- ▶ Couper l'alimentation électrique avant d'effectuer tous types de travaux d'entretien sur le climatiseur.

**▲ Remarques concernant l'utilisation de l'installation**

L'utilisation non conforme du climatiseur peut nuire à la santé.

- ▶ Ne pas soumettre le corps directement au débit d'air pendant une longue période.
- ▶ En ce qui concerne les nouveaux-nés, les enfants, les personnes âgées, les personnes alitées ou handicapées, s'assurer que la température ambiante convient aux personnes qui se trouvent dans la pièce.
- ▶ Ne jamais introduire d'objets dans l'appareil pour éviter de se blesser.

La manipulation non conforme de l'appareil peut en diminuer la puissance, voire l'endommager et blesser les personnes présentes.

- ▶ Ne pas bloquer les entrées et sorties d'air des appareils.
- ▶ Fermer les portes et les fenêtres pendant le fonctionnement.
- ▶ Éviter la pénétration d'eau dans l'unité intérieure.
- ▶ Contrôler régulièrement l'usure et la bonne fixation du support de montage de l'unité extérieure.
- ▶ Ne pas peser sur l'unité extérieure, par ex. en y posant des objets ou en s'appuyant dessus.
- ▶ Veiller à ce que la poussière, la vapeur et l'humidité soient réduites au minimum dans le local d'installation.
- ▶ Ne pas utiliser de gaz facilement inflammables à proximité des appareils, par ex. provenant des sprays.
- ▶ Si le climatiseur semble ne pas fonctionner correctement (par ex. odeur de brûlé, câble défectueux), l'arrêter immédiatement et le déconnecter.

**▲ Sécurité des appareils électriques à usage domestique et utilisations similaires**

Pour éviter les risques dus aux appareils électriques, les prescriptions suivantes s'appliquent conformément à la norme EN 60335-1 :

«Cet appareil peut être utilisé par des enfants à partir de 8 ans ainsi que par des personnes aux capacités physiques, sensorielles ou mentales réduites ou dénuées d'expérience ou de connaissance, s'ils (si elles) sont correctement surveillé(e)s ou si des instructions relatives à l'utilisation de l'appareil en toute sécurité leur ont été données et si les risques encourus ont été appréhendés. Les enfants ne doivent pas jouer avec l'appareil. Le nettoyage et l'entretien ne doivent pas être exécutés par des enfants sans surveillance.»

«Si le raccordement au réseau électrique est endommagé, il doit être remplacé par le fabricant, son service après-vente ou une personne disposant d'une qualification similaire pour éviter tout danger.»

**1.3 Remarques relatives à cette notice**

Les illustrations sont regroupées en fin de document. Le texte contient des renvois vers les illustrations.

Selon les modèles, les produits peuvent différer des représentations figurant dans cette notice.

**2 Informations sur le produit**

**2.1 Déclaration de conformité**

La fabrication et le fonctionnement de ce produit répondent aux directives européennes et nationales en vigueur.

 Le marquage CE prouve la conformité du produit avec toutes les prescriptions européennes légales, qui prévoient la pose de ce marquage.

Le texte complet de la déclaration de conformité est disponible sur Internet : [www.bosch-homecomfort.fr](http://www.bosch-homecomfort.fr).

**2.2 Caractéristiques techniques de la commande à distance**

Alimentation électrique	2 piles AAA
Portée du signal	8 m
Température d'ambiance admissible	-5 °C ... 60 °C

Tab. 2

**2.3 Utilisation avec un climatiseur Multi-split**

L'unité intérieure peut être utilisée dans un système avec groupe extérieur Multi-split. Dans ce cas, les fonctions suivantes sont désactivées :

- Fonctions d'économie d'énergie **Save+** et **Power control** (régulation de l'énergie)
- Auto-nettoyage (iClean 56°C)
- Réduction du bruit (Silent Mode)
- Mode manuel
- Détection de fuite de réfrigérant
- Mode économie d'énergie automatique en mode veille (1 W standby)

**2.4 Caractéristiques techniques passerelle IP**

	Unité	Valeur
U	V <sub>DC</sub>	5
P <sub>max</sub>	W	2,5
f (RF)	GHz	2.4 (802.11 b/g/n) (P = max. + 20 dBm)
T <sub>amb</sub>	°C	-20 ... 50
BUS	–	UART
IP-class	–	IP40

Tab. 3

### 3 Utilisation

#### 3.1 Présentation de l'unité intérieure

##### Légende de la fig. 1:

- [1] Ecran
- [2] Panneau avant
- [3] Grille d'air
- [4] Filtres à air
- [5] Touche pour mode manuel
- [6] Détecteur de mouvement (Human sensor)
- [7] Panneau de débit d'air

##### Écran de l'unité intérieure



L'écran de l'unité intérieure est désactivé par défaut et s'allume brièvement pendant 15 secondes lorsque la télécommande est utilisée. Cette caractéristique est prévue pour des raisons d'économies d'énergie.



Symbole	Définition
<b>Numéro</b>	Affichage de la température, caractéristique de fonctionnement et codes erreur
	Connexion WLAN active
	Affiché avec certaines fonctions, si celles-ci sont activées. Indique que le timer est actif lorsque l'unité intérieure est désactivée.
<b>OF</b>	Affiché avec certaines fonctions, si celles-ci sont désactivées.
<b>dF</b>	Dégivrage automatique actif
<b>FP</b>	Protection antigel active : l'unité intérieure maintient la température ambiante au minimum à 8 °C
<b>CI</b>	La fonction d'auto-nettoyage est activée (iClean 56°C)

Tab. 4 Symboles sur l'écran de l'unité intérieure

#### 3.2 Présentation de la télécommande

##### Touches de la télécommande

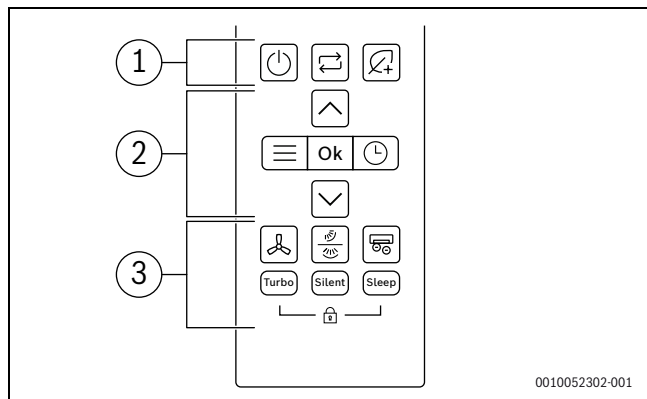

Pos.	Touche	Fonction
1		Marche/arrêt.
		Définir le mode de fonctionnement
		Save+
2		Menu
	<b>Ok</b>	Confirmation de la sélection
		Réglage du timer
		Augmentation de la température
		Abaissement de la température
	3	
		Balayage vertical/horizontal
		Ioniseur avancé
<b>Turbo</b>		Mode Turbo
<b>Silencieux</b>		Mode silencieux
<b>Nuit</b>		Mode nuit
		Sécurité enfants

Tab. 5 Touches de la télécommande

##### Écran de la télécommande

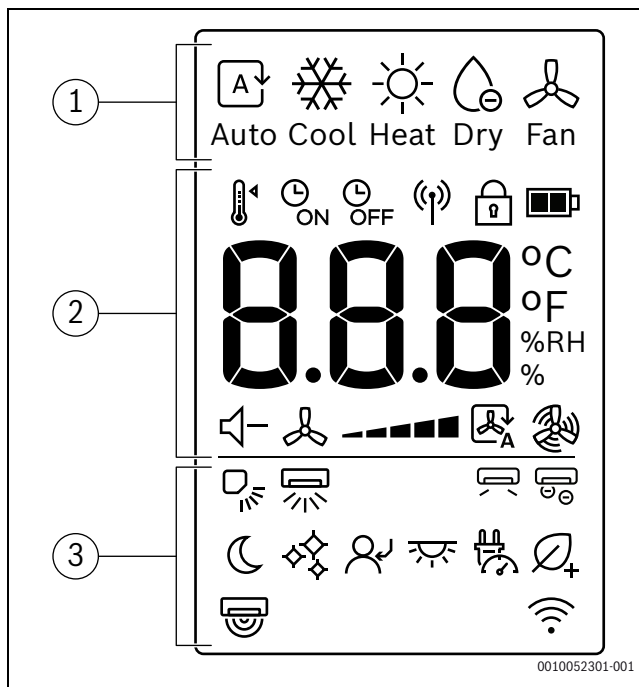

Pos.	Symbole	Définition
1		Mode de fonctionnement : mode automatique
		Mode de fonctionnement : mode refroidissement
		Mode de fonctionnement : mode chauffage
		Mode de fonctionnement : mode déshumidification
		Mode de fonctionnement : mode ventilateur



Pos.	Symbole	Définition
2		Température de consigne
		Programmateur ON
		Programmateur OFF
		Transmission de signal
		Sécurité enfants
		Niveau de charge des piles
		Affichage de valeur : affiche la température de consigne, le taux d'humidité relative de l'air et la minuterie.
		Mode silencieux
		Vitesse du ventilateur
		Mode Auto ventilateur
		Mode puissance max. ventilateur
	3	
		Balayage horizontal - auto
		Wind avoid me (flux d'air indirect)
		Ioniseur avancé
		Mode nuit
		iClean 56°C
		Follow Me
		Affichage LED et alarme sonore marche/arrêt
		Power control (régulation de l'énergie)
		Save+
		Sonde de détection de mouvements
		Affichage de la fonctionnalité de contrôle à distance

Tab. 6 Symboles sur l'écran de la télécommande

### 3.3 Utilisation de la télécommande

La portée du signal est de 8 m. Si des objets obstruent ou si certaines lampes fluorescentes sont utilisées dans la même pièce, la transmission de signal peut être affectée.

- ▶ Pointer la télécommande vers la fenêtre du récepteur de signal du dispositif et appuyer sur la touche souhaitée.

#### AVIS

Le fonctionnement de la télécommande risque d'être perturbé de façon permanente.

- ▶ Ne pas exposer la télécommande à la lumière directe du soleil.
- ▶ Ne pas laisser la télécommande près d'un appareil de chauffage.
- ▶ Protéger la télécommande contre l'humidité et les chocs.

### 3.4 Connectivité

#### 3.4.1 Connectivité

Vous pouvez contrôler les fonctions principales très facilement via l'application Bosch HomeCom Easy sur votre appareil mobile.



#### AVERTISSEMENT

#### Mauvaise utilisation !

Il est strictement interdit à l'utilisateur d'ouvrir et d'intervenir sur le produit, à l'exception des actions autorisées dans ce chapitre. Une mauvaise utilisation peut mettre en danger le propriétaire ainsi que le produit !

### Conditions techniques

<b>Système d'exploitation</b>	• Android • iOS
<b>Routeur</b>	Routeur standard avec signal de 2,4 GHz
<b>normeWLAN</b>	IEEE 802.11b/g/n

Tab. 7 Conditions techniques

### Téléchargement de l'application

L'application peut être téléchargée depuis l'Apple App Store pour iOS et depuis le Google Play Store pour Android. Pour bénéficier des fonctions les plus récentes et des mises à jour de sécurité, vérifiez que vous avez toujours la dernière version installée sur votre appareil mobile.

- ▶ Scanner le QR code pour télécharger et installer l'application.
- ▶ Créer son compte.
- ▶ Ne pas oublier d'accepter les conditions d'utilisation.

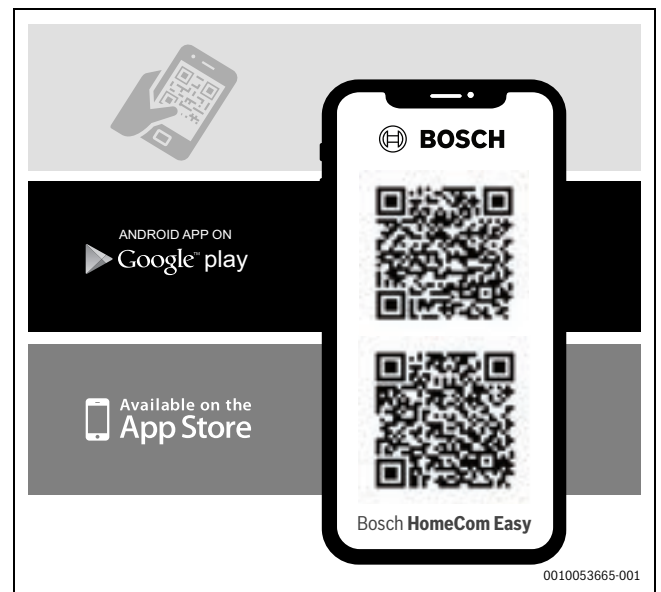

Fig. 1

### Appairage



L'intensité du signal WLAN est suffisante pour établir une connexion à Internet. Si le signal est trop faible :

- ▶ Utiliser un répéteur WLAN.
- ▶ Mettre l'unité intérieure sous tension.
- ▶ Ouvrir l'application et suivre les instructions.
- ▶ Scanner le code QR pour appairer le produit.

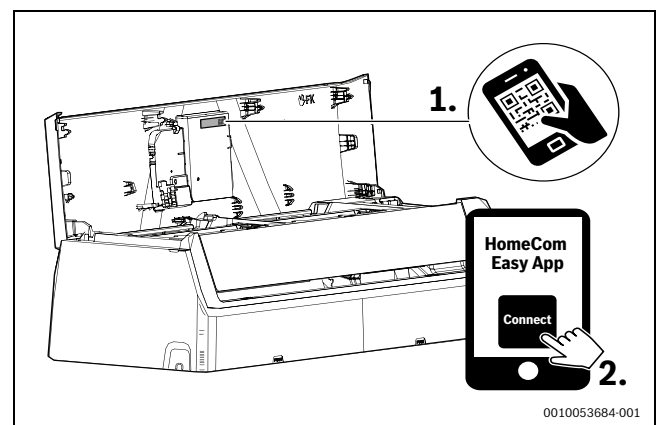

Fig. 2 HomeCom Easy

### 3.4.2 Compatibilité avec Matter

La pompe à chaleur est conçue pour être compatible avec le protocole Matter, assurant ainsi une intégration parfaite avec Alexa, Assistant Google, Apple Home ou d'autres dispositifs compatibles avec Matter, pour une interopérabilité et une connectivité améliorées avec votre écosystème Smart Home.

Fonctionnalités prises en charge comprenant :

- ▶ Allumer/éteindre l'appareil
- ▶ Régler le mode de fonctionnement (Refroidissement, Chauffage, Déshumidification, Ventilation, Auto)
- ▶ Contrôler la température ambiante
- ▶ Régler la température ambiante
- ▶ Régler la vitesse du ventilateur



Les fonctionnalités disponibles peuvent varier en fonction du type de dispositif compatible Matter.

Pour des instructions spécifiques concernant la connexion et l'utilisation de dispositifs compatibles avec Matter, consulter les manuels respectifs du propriétaire ou la documentation fournie avec ces dispositifs.

### 3.5 Réglage du mode de fonctionnement principal

#### Mise en marche/arrêt de l'unité

- ▶ Appuyer sur la touche  pour allumer ou éteindre l'unité : L'unité démarre dans le mode de fonctionnement défini.





Il est également possible de sélectionner des réglages lorsque l'unité est éteinte. L'unité enregistre les réglages et les conserve même en cas de panne de courant.



Après la mise hors-service, l'unité reste en mode veille. Une technologie intelligente de marche/arrêt active un mode d'économie d'énergie automatique en mode veille (1 W standby).

#### Mode automatique





En mode automatique, l'unité permute automatiquement entre les modes Chauffage et Refroidissement pour conserver la température choisie.

- ▶ Appuyer plusieurs fois sur la touche  jusqu'à ce que  apparaisse à l'écran.
- ▶ Sélectionner la température requise à l'aide des touches  et .





La vitesse de rotation du ventilateur ne peut pas être réglée en mode automatique.

#### Mode refroidissement

- ▶ Appuyer à plusieurs reprises sur la touche  jusqu'à ce que  apparaisse à l'écran.
- ▶ Sélectionner la température requise à l'aide des touches  et .
- ▶ Appuyer sur la touche  jusqu'à atteindre la vitesse de l'air requise.





#### Mode ventilation

- ▶ Appuyer plusieurs fois sur la touche  jusqu'à ce que  apparaisse à l'écran.
- ▶ Appuyer sur la touche  jusqu'à atteindre la vitesse de rotation du ventilateur requise.





La température ne peut pas être réglée ni affichée en mode ventilateur.

### Mode déshumidification

- ▶ Appuyer plusieurs fois sur la touche  jusqu'à ce que  apparaisse à l'écran.
- ▶ Sélectionner la température requise à l'aide des touches  et .

Modifier le taux d'humidité de l'air pour maintenir le niveau d'humidité de l'air minimum souhaité pendant le mode déshumidification :





- ▶ Appuyer plusieurs fois sur la touche  jusqu'à ce que **%RH** apparaisse à l'écran.
- ▶ Valider avec la touche **Ok**.
- ▶ Appuyer sur les touches  et  jusqu'à ce que le taux d'humidité de l'air désiré s'affiche. La plage de réglage se situe entre 35 % et 85 % et s'effectue par pas de 5 %. L'humidité de l'air réglée s'affiche sur l'écran de la commande à distance.



Cette fonction n'est pas conçue pour augmenter l'humidité de l'air. Elle est spécifiquement prévue pour la déshumidification.

La vitesse de rotation du ventilateur ne peut pas être réglée ou affichée en mode Déshumidification.

### Mode chauffage

- ▶ Appuyer plusieurs fois sur la touche  jusqu'à ce que  apparaisse à l'écran.
- ▶ Régler la température requise à l'aide des touches  et .
- ▶ Appuyer sur la touche  jusqu'à atteindre la vitesse de rotation du ventilateur requise.







Si la température extérieure est très basse, la puissance calorifique du système de climatisation risque de ne pas suffire. Nous recommandons le raccordement de sources de chaleur supplémentaires.





### 3.6 Réglage du timer

Les Timer mode OFF et ON peuvent être réglés entre 0 et 24 heures, par incréments de 30 minutes pour les 10 premières heures puis par incréments d'une heure. Si le réglage est de 0 heures, la minuterie peut être annulée.

#### Réglage du Timer mode ON

- ▶ Appuyer sur la touche  jusqu'à ce que le symbole  apparaisse.
- ▶ Appuyer sur la touche  ou  pour régler l'heure souhaitée. Le réglage est appliqué peu de temps après.

#### Réglage du Timer mode OFF

- ▶ Appuyer sur la touche  jusqu'à ce que le symbole  apparaisse.
- ▶ Appuyer sur la touche  ou  pour régler l'heure souhaitée. Le réglage est appliqué peu de temps après.

#### Annulation du timer

- ▶ Appuyer sur la touche  pour sélectionner la minuterie correspondante.
- ▶ Régler 0,0 heures. Le timer est annulé après un court délai.

#### Combinaison de timers

Les deux timers peuvent être réglés simultanément. Un timer peut être programmé pour s'activer avant le second

- ▶ Régler le timer mode ON et le timer mode OFF. Les réglages sont automatiquement combinés.

Heure actuelle	13:00 heures
Réglage du Timer mode ON	4,0 h
Réglage du Timer mode OFF	8,5 h

Heure d'activation	17:00 heures
Heure de désactivation	21:30 heures

Tab. 8 Exemple



Il est impossible de programmer le Timer mode ON et le Timer mode OFF pour que l'unité fonctionne à différentes températures ou avec d'autres réglages.



### 3.7 Fonctions de commande primaire

#### 3.7.1 Fonction d'économie d'énergie

La fonction d'économie d'énergie suivante peut être sélectionnée sur l'appareil :

##### Save+

L'unité réduit automatiquement la consommation d'énergie tout en maintenant la température ambiante souhaitée.

- ▶ Pour activer cette fonctionnalité, appuyer sur la touche . La télécommande affiche le symbole .



La fonction **Save+** peut être sélectionnée uniquement dans les modes Refroidissement et Chauffage.

Le fonctionnement de la fonction **Save+** est arrêté lorsque la touche  est pressée.

#### 3.7.2 Réglage de la fonction d'angle variable



##### AVIS

Lorsque le volet d'air reste dans la position la plus basse en mode refroidissement pendant une période prolongée, de la condensation peut se former. Le réglage manuel du volet d'air peut causer des défauts.

- ▶ Utiliser uniquement la télécommande pour régler le volet d'air.

La fonction balayade peut être activée dans la position verticale ou horizontale (→ 2).

##### Mode balayage vertical automatique (haut/bas)

- ▶ Appuyer sur la touche . La télécommande affiche le symbole .

Pour annuler le mode balayage vertical automatique :

- ▶ Appuyer à nouveau sur la touche .



##### Modifier l'angle du volet d'air manuellement (haut/bas)

- ▶ Appuyer plusieurs fois sur la touche  jusqu'à atteindre la position souhaitée.

Le réglage change dans l'ordre suivant :



##### Mode balayage horizontal automatique (gauche/droite)

- ▶ Appuyer sur la touche  pendant 2 secondes pour activer le mode balayage horizontal automatique. La télécommande affiche le symbole .

Pour annuler le mode balayage horizontal automatique :



- ▶ Maintenir à nouveau la touche  pendant deux secondes.



Lors de la mise en marche de l'unité, le volet d'air se positionnera automatiquement à son angle précédent.

#### Advanced Ionizer (fonction air frais)

Lorsque cette fonction est sélectionnée, un composant interne de l'unité intérieure est excité et les ions libérés se dispersent dans la pièce pour contrer les polluants aériens tels que la moisissure, les virus et les allergènes, améliorant ainsi la qualité de l'air intérieur.

- ▶ Pour activer cette fonction, appuyer sur la touche . La télécommande affiche le symbole .

Quitter la fonction :

- ▶ Appuyer à nouveau sur la touche .

#### 3.7.3 Puissance max froid/Puissance max chaud

Lorsque Puissance max froid/Puissance max chaud est activée, l'unité fonctionne à puissance maximale pendant 30 minutes pour rapidement réchauffer ou refroidir la pièce.

- ▶ Puissance max froid : activer le mode Refroidissement et appuyer sur la touche **Turbo**.
- ▶ Puissance max chaud : activer le mode Chauffage et appuyer sur la touche **Turbo**. La télécommande affiche le symbole .

Quitter la fonction :

- ▶ Appuyer à nouveau sur la touche **Turbo**. Le symbole  disparaît de la télécommande.



Cette fonction est disponible uniquement dans les modes Refroidissement et Chauffage.

#### 3.7.4 Silent Mode

Cette fonction réduit les bruits émis par les unités intérieure et extérieure pendant leur fonctionnement. Cela représente un atout, en particulier la nuit pour ne pas déranger les voisins.

- ▶ Appuyer sur la touche **Silent** pour activer cette fonction. La télécommande affiche le symbole .

Quitter la fonction :

- ▶ Appuyer à nouveau sur la touche **Silent**. Le symbole  disparaît de la télécommande.



La vitesse de rotation du ventilateur de l'unité intérieure est réduite au minimum. La fonction de mode silencieux est désactivée lorsqu'une vitesse de rotation du ventilateur supérieure de l'unité intérieure est réglée.

Lorsque l'unité est en mode silencieux, il n'est pas possible d'atteindre la puissance calorifique/frigorifique car le compresseur de l'unité extérieure fonctionne à faible fréquence.

#### 3.7.5 Mode nuit

Cette fonction est destinée à économiser de l'énergie pendant les temps d'inactivité. Après une heure, le dispositif chauffe ou refroidit moins fort. Pour ce faire, la température de consigne est modifiée de 1 °C °C. Après deux heures, la température de consigne est modifiée de 1 °C °C supplémentaire. La nouvelle température est ensuite maintenue.

Pour activer la fonction :

- ▶ Appuyer sur la touche **Sleep**. La télécommande affiche le symbole .

Pour désactiver la fonction :

- ▶ Appuyer à nouveau sur la touche Sleep ou après 8 heures de fonctionnement en mode Nuit. Le symbole  disparaît de la télécommande.



Cette fonction n'est pas disponible dans les modes Déshumidification et Ventilateur.

### 3.7.6 Fonction de sécurité enfants

Les touches de la télécommande peuvent être verrouillées à l'aide de la sécurité enfants.

Pour activer la fonction :

- ▶ Appuyer simultanément sur les touches **Turbo** et **Sleep** pendant 5 secondes.

La télécommande affiche le symbole .

Pour désactiver la fonction :

- ▶ Appuyer simultanément sur les touches **Turbo** et **Sleep** pendant 3 secondes.

Le symbole  disparaît de la télécommande.

### 3.7.7 Protection antigel (8 °C Heating)

La protection antigel peut être activée afin de maintenir la température ambiante à un minimum de 8 °C.

- ▶ Dans le mode Chauffage, régler la température à 16 °C.
- ▶ Appuyer 2x sur la touche **▼** dans un intervalle d'une seconde. L'unité est désactivée jusqu'à ce que la température se trouve en dessous de 8 °C.









Quitter la fonction :

- ▶ Appuyer sur la touche  ou toute autre touche.



**Fp** apparaît à l'écran de l'unité intérieure lorsque la fonction de protection antigel est activée.

### 3.7.8 Autres fonctions



- ▶ Appuyer sur la touche .
- ▶ Appuyer plusieurs fois sur la touche  ou sur les touches **▲**, **▼** pour sélectionner la fonction.
  -  = fonction marche/arrêt LED
  -  = fonction de régulation de l'énergie
  -  = fonction Human sensor
  -  = Wind avoid me (fonction de flux d'air indirect)
  -  = iClean 56°C
  -  = fonction Follow me
  -  = fonction de contrôle à distance
- ▶ Valider la sélection avec la touche **Ok**.

Quitter la fonction :

- ▶ Répéter les étapes ci-dessus.

### Changement de l'écran et de l'alarme sonore (Mute Mode)

Pour activer ou désactiver l'écran sur l'unité intérieure et l'alarme sonore :

- ▶ Appuyer plusieurs fois sur la touche  ou sur les touches **▲**, **▼** jusqu'à ce que l'icône  s'affiche.
- ▶ Valider la sélection avec la touche **Ok**.

Pour afficher la température ambiante actuelle :

- ▶ Appuyer sur la touche **Silent** et la maintenir enfoncée pendant 5 secondes.

Pour afficher la température de consigne :



- ▶ Appuyer et maintenir la touche **Silent** pendant environ 5 secondes.

### Power control (régulation de l'énergie)

Les options de régulation de l'énergie suivantes sont disponibles. Deux des options de régulation de l'énergie peuvent être sélectionnées pour réduire la consommation d'énergie de l'appareil :

- **Power control** (100 %) : fonctionnement normal (quitter la fonction Power control (régulation de l'énergie))
- **Power control** (75 %) : consommation électrique réduite de 25 %
- **Power control** (50 %) : consommation électrique réduite de 50 %

Pour sélectionner l'option de régulation d'énergie souhaitée :

- ▶ Appuyer plusieurs fois sur la touche  ou sur les touches **▲**, **▼** jusqu'à ce que  s'affiche.
- ▶ Valider avec la touche **Ok**.
- ▶ Appuyer sur les touches **▲** et **▼** et sélectionner le niveau de régulation de l'énergie souhaité (100 %, 75 %, 50 %).
- ▶ Valider avec la touche **Ok**.





La fonction **Power control (régulation de l'énergie)** peut être sélectionnée uniquement dans le mode Refroidissement.

### Fonction de détection de mouvement (Human sensor)

L'unité intérieure dispose d'un détecteur de mouvement situé à l'arrière de la façade. Le détecteur perçoit les objets en mouvement dans une pièce pour déterminer les activités humaines.

Si le détecteur ne perçoit aucun mouvement dans la pièce pendant 30 minutes, l'unité réduit l'énergie. Si du mouvement est à nouveau détecté dans la pièce, la puissance augmente jusqu'au fonctionnement normal.

Le détecteur de mouvement (→ 3, [2]) a une portée de détection de 6 mètres [B], avec une zone non détectable d'1 mètre [A] et une zone détectable de 5 mètres [1]. Il dispose également d'un angle de détection de 2,5 mètres depuis le centre de l'unité jusque sur les côtés (fonction de balayage) (→ 4).



- ▶ Appuyer plusieurs fois sur la touche  ou sur les touches **▲**, **▼** jusqu'à ce que l'icône  s'affiche.
- ▶ Valider la sélection avec la touche **Ok**.



Les aspirateurs robots, les ventilateurs oscillants, les plantes et les rideaux soufflés par le vent, etc... sont tous identifiés en tant qu'activités humaines, ce qui peut entraîner un défaut des fonctions d'économie d'énergie en cas d'absence.

### Wind avoid me (fonction de flux d'air indirect)

Cette fonction permet d'éviter un flux d'air direct.



- ▶ Appuyer plusieurs fois sur la touche  ou sur les touches **▲**, **▼** jusqu'à ce que l'icône  s'affiche.
- ▶ Valider la sélection avec la touche **Ok**.



La fonction est disponible uniquement dans le mode Refroidissement, le mode Déshumidification et le mode ventilation.

### iClean 56°C

L'unité dispose d'une fonction d'autonettoyage pour l'échangeur de l'unité. La fonction d'autonettoyage élimine la poussière, la moisissure et la graisse à l'origine de mauvaises odeurs. Son fonctionnement repose sur le givrage automatique, le dégivrage rapide et le séchage de l'échangeur, ce qui permet d'éliminer efficacement ces impuretés.

- ▶ Appuyer plusieurs fois sur la touche  ou sur les touches **▲**, **▼** jusqu'à ce que l'icône  s'affiche.





- ▶ Valider la sélection avec la touche **Ok**.



**CL** apparaît sur l'écran de l'unité intérieure lorsque l'autonettoyage est en cours. L'autonettoyage s'arrête automatique après 90 à 120 minutes.

**Fonction Follow Me (Follow Me)** 

La fonction prend la température depuis la sonde de la télécommande afin de mesurer la température à des intervalles de 3 minutes. L'unité intérieure est désormais commandée sur la base de ces valeurs de mesure.





- ▶ Appuyer plusieurs fois sur la touche  ou sur les touches  et  jusqu'à ce que l'icône  s'affiche.
- ▶ Valider la sélection avec la touche **Ok**.



La fonction Follow Me est disponible uniquement dans le mode Refroidissement, le mode Chauffage et le mode Auto.

**Fonction de contrôle à distance** 

Cette fonction a pour but d'établir une connexion via WLAN. Si l'unité n'affiche pas la fonction :

- ▶ Appuyer plusieurs fois sur la touche  ou sur les touches  et  jusqu'à ce que  s'affiche.
- ▶ Valider la sélection avec la touche **Ok**.

**4 Elimination des défauts**

**4.1 Défauts avec affichage (Self diagnosis function)**

Si un défaut survient en cours de marche, les LED clignotent pendant un certain temps ou l'écran affiche un code de défaut (par ex. EH 02).

Si un défaut persiste pendant plus de 10 minutes :

- ▶ Couper l'alimentation électrique pendant un bref moment puis remettre l'unité intérieure en marche.

Si un défaut ne peut pas être éliminé :

- ▶ Contacter le service après-vente et indiquer le code de défaut et les paramètres de l'appareil.

**4.2 Défauts sans message**

Si des défauts surviennent en cours de marche, et ne peuvent pas être éliminés :

- ▶ Contacter le service après-vente et indiquer la panne ainsi que les caractéristiques de l'appareil.

Défaut	Cause possible
La puissance de l'unité intérieure est trop faible.	Température réglée trop haut ou trop bas.
	Le filtre à air est encrassé et doit être nettoyé.
	Influence ambiante défavorable sur l'unité intérieure, par ex. en raison d'obstacles placés devant les ouvertures d'air des appareils, de portes/fenêtres ouvertes dans la pièce ou de sources de chaleur importantes dans la pièce.
L'unité intérieure ne s'enclenche pas.	Le fonctionnement silencieux est activé et empêche l'utilisation de la pleine puissance.
	L'unité intérieure dispose d'un mécanisme de protection contre la surcharge. Le temps d'attente pour redémarrer l'unité intérieure peut prendre 3 minutes.
	Les piles de la commande à distance sont vides.
Le mode passe des modes refroidissement ou chauffage au mode ventilateur.	La minuterie est activée.
	L'unité intérieure change le mode pour éviter la formation de gel.
L'unité intérieure génère une brume blanche.	La température réglée est temporairement atteinte.
	Dans les régions humides, une forte différence de température entre l'air ambiant et l'air climatisé peut former une brume blanche.
Les unités intérieure et extérieure génèrent une brume blanche.	Si le chauffage tourne juste après le dégivrage automatique, le taux important d'humidité de l'air peut générer de la brume blanche.
Les unités intérieure et extérieure font du bruit.	L'unité intérieure peut faire du bruit lorsque la grille de circulation d'air réinitialise sa position.
	Un léger bruit de sifflement pendant la marche est normal. Il est provoqué par la circulation du réfrigérant.
	Un grincement peut provenir de la dilatation ou de la rétraction des éléments en métal ou en plastique sur l'appareil lors du chauffage/refroidissement.
	Pendant le fonctionnement, l'unité extérieure fait divers autres bruits qui sont normaux.
Les unités intérieure ou extérieure évacuent de la poussière.	Si la mise hors service dure longtemps, de la poussière peut s'accumuler dans les appareils s'ils ne sont pas recouverts.
Mauvaise odeur pendant le fonctionnement.	Des mauvaises odeurs provenant de l'air peuvent pénétrer et se répartir dans les appareils.
	Le filtre à air peut être moisi et doit être nettoyé.
Le ventilateur de l'unité extérieure tourne constamment.	Le ventilateur est réglé différemment afin d'assurer un fonctionnement optimal.

Défaut	Cause possible
Le fonctionnement est irrégulier ou imprévisible ou l'unité intérieure ne réagit pas.	Des interférences provenant de stations de téléphonie mobile ou d'amplificateurs de signaux externes peuvent agir sur l'unité intérieure. <ul style="list-style-type: none"> <li>▶ Couper l'unité intérieure de l'alimentation électrique pendant un court instant, puis la redémarrer.</li> </ul>
Le déflecteur d'air ou les lamelles de débit d'air ne bougent pas correctement.	Le déflecteur d'air ou les lamelles de débit d'air ont été réglés manuellement ou sont mal montés. <ul style="list-style-type: none"> <li>▶ Désactiver l'unité intérieure et vérifier si les composants sont bien enclenchés.</li> <li>▶ Enclencher l'unité intérieure.</li> </ul>

Tab. 9

## 5 Entretien



### PRUDENCE

#### Risque d'électrocution ou danger dû à des pièces en mouvement

- ▶ Avant tous types d'opérations de maintenance, couper l'alimentation électrique.
- ▶ Les étapes de l'entretien qui ne sont pas indiquées ici doivent être effectuées par une entreprise spécialisée.

### 5.1 Changer les piles

2 piles AAA sont nécessaires. L'utilisation de piles rechargeables n'est pas recommandée.

- ▶ Retirer le cache du compartiment des piles (→ fig. 5).
- ▶ Introduire les nouvelles piles et veiller à la polarité exacte.
- ▶ Remettre le cache en place.

### 5.2 Nettoyage de l'appareil et de la commande à distance

#### AVIS

#### Appareils endommagés suite à un nettoyage non conforme !

- ▶ Ne pas verser d'eau dessus ni éclabousser directement.
- ▶ Ne pas utiliser d'eau chaude, de poudre à récurer ou de détergents puissants.
- ▶ Pour nettoyer l'unité et la commande à distance, les essuyer avec un chiffon doux.
- ▶ L'unité extérieure ne peut être nettoyée que par un professionnel qualifié.

### 5.3 Nettoyage du filtre à air

#### AVIS

Le filtre à air peut se déformer à la lumière directe du soleil.

- ▶ Ne pas exposer le filtre à air à la lumière directe du soleil.

Nettoyer le filtre à air toutes les 2 semaines et également avant et après une mise hors service prolongée.

- ▶ Désactiver l'unité intérieure.
- ▶ Soulever le cache frontal de l'unité intérieure (→ fig. 6, [1]).
- ▶ Retirer les grilles d'air et les extraire de l'unité (→ fig. 6, [2]).
- ▶ Retirer les filtres à air des grilles s'ils sont installés (→ fig. 6, [3]).
- ▶ Nettoyer les petits filtres à air avec un aspirateur à main.
- ▶ Laver le grand filtre à air avec de l'eau chaude et un détergent doux et laisser sécher à l'ombre.
- ▶ Refixer le petit filtre et le grand filtre à air.

### 5.4 Mise hors service prolongée

Avant une mise hors service prolongée :

- ▶ Nettoyer le filtre à air.
- ▶ Activer l'auto-nettoyage de l'unité intérieure avec la touche **Clean**.

- ▶ Après l'auto-nettoyage, enclencher le ventilateur jusqu'à ce que l'unité intérieure soit sèche.
- ▶ Désactiver l'unité intérieure et la couper de l'alimentation électrique.
- ▶ Retirer les piles de la commande à distance.
- ▶ Protéger l'appareil de la poussière.

### 5.5 Mode manuel

#### AVIS

#### Dégâts des unités dus à un fonctionnement incorrect

L'utilisation du mode manuel de manière continue n'est pas prévue.

- ▶ Ce dernier doit être utilisé uniquement à des fins de test ou en cas d'urgence.
- ▶ Utiliser uniquement pendant un court délai.
- ▶ Désactiver l'unité intérieure.
- ▶ Soulever le cache supérieure de l'unité intérieure.
- ▶ La touche du mode manuel est située sur le côté droit du boîtier d'affichage (→ 7).
- ▶ Appuyer sur la touche en insérant un objet fin :
  - Appuyer une fois : l'unité est forcée dans le mode automatique.
  - Appuyer deux fois : l'unité est forcée dans le mode Refroidissement.
  - Appuyer trois fois : l'unité intérieure est mise hors tension.
- ▶ Utiliser la télécommande pour revenir au mode normal.

## 6 Protection de l'environnement et recyclage

La protection de l'environnement est un principe de base du groupe Bosch.

Nous accordons une importance égale à la qualité de nos produits, à leur rentabilité et à la protection de l'environnement. Les lois et prescriptions concernant la protection de l'environnement sont strictement observées.

Pour la protection de l'environnement, nous utilisons, tout en respectant les aspects économiques, les meilleures technologies et matériaux possibles.

#### Emballages

En matière d'emballages, nous participons aux systèmes de mise en valeur spécifiques à chaque pays, qui visent à garantir un recyclage optimal.

Tous les matériaux d'emballage utilisés respectent l'environnement et sont recyclables.

#### Appareils usagés

Les appareils usés contiennent des matériaux qui peuvent être réutilisés.

Les composants se détachent facilement. Les matières synthétiques sont marquées. Ceci permet de trier les différents composants en vue de leur recyclage ou de leur élimination.

### Déchet d'équipement électrique et électronique



Ce symbole signifie que le produit ne doit pas être éliminé avec les autres déchets, mais doit être acheminé vers des points de collecte de déchets pour le traitement, la collecte, le recyclage et l'élimination.

Le symbole s'applique aux pays concernés par les règlements sur les déchets électroniques, par ex. la « Directive européenne 2012/19/CE sur les appareils électriques et électroniques usagés ». Ces règlements définissent les conditions-cadres qui s'appliquent à la reprise et au recyclage des appareils électroniques usagés dans certains pays.

Comme les appareils électroniques peuvent contenir des substances dangereuses, ils doivent être recyclés de manière responsable pour réduire les éventuels dommages environnementaux et risques pour la santé humaine. De plus, le recyclage des déchets électroniques contribue à préserver les ressources naturelles.

Pour de plus amples informations sur l'élimination écologique des appareils électriques et électroniques usagés, veiller à contacter l'administration locale compétente, les entreprises chargées de l'élimination des déchets ou les revendeurs, auprès desquels le produit a été acheté.

Des informations complémentaires sont disponibles ici : [www.bosch-homecomfortgroup.com/en/company/legal-topics/weee/](http://www.bosch-homecomfortgroup.com/en/company/legal-topics/weee/)

### Piles

Les piles ne doivent pas être recyclées avec les ordures ménagères. Les piles usagées doivent être collectées dans les systèmes de collecte locale.

### Fluide frigorigène R32



L'appareil contient un gaz à effet de serre fluoré R32 (potentiel de réchauffement global 675<sup>1)</sup>) dont l'inflammabilité et la toxicité sont moindres (A2L ou A2).

Le volume contenu est indiqué sur la plaque signalétique de l'unité extérieure.

Les réfrigérants sont un danger pour l'environnement et doivent être collectés et recyclés séparément.

## 7 Déclaration de protection des données



Nous, **[FR] elm.leblanc S.A.S., 124-126 rue de Stalingrad, 93711 Drancy Cedex, France, [BE] Bosch Thermotechnology n.v./s.a., Zandvoortstraat 47, 2800 Mechelen, Belgique, [LU] Ferrokneppler Buderus S.A., Z.I. Um Monkeler, 20, Op den Drieschen, B.P.201 L-4003 Esch-sur-Alzette,**

**Luxembourg**, traitons les informations relatives au produit et à son installation, l'enregistrement du produit et les données de l'historique du client pour assurer la fonctionnalité du produit (art. 6 (1) phrase 1 (b) du RGPD), pour remplir notre mission de surveillance et de sécurité du produit (art. 6 (1) phrase 1 (f) RGPD), pour protéger nos droits en matière de garantie et d'enregistrement de produit (art. 6 (1) phrase 1 (f) du RGPD), pour analyser la distribution de nos produits et pour fournir des informations et des offres personnalisées en rapport avec le produit (art. 6 (1) phrase 1 (f) du RGPD). Pour fournir des services tels que les services de vente et de marketing, la gestion des contrats, le traitement des paiements, la programmation, l'hébergement de données et les services d'assistance téléphonique, nous pouvons exploiter les données et les transférer à des prestataires de service externes et/ou à des entreprises affiliées à Bosch. Dans certains cas, mais uniquement si une protection des données appropriée est assurée, les données à caractère personnel peuvent être transférées à des destinataires en dehors de l'Espace économique européen. De plus amples informations sont disponibles sur

demande. Vous pouvez contacter notre responsable de la protection des données à l'adresse suivante : Data Protection Officer, Information Security and Privacy (C/ISP), Robert Bosch GmbH, Postfach 30 02 20, 70442 Stuttgart, ALLEMAGNE.

Vous avez le droit de vous opposer à tout moment au traitement de vos données à caractère personnel conformément à l'art. 6 (1) phrase 1 (f) du RGPD pour des motifs qui vous sont propres ou dans le cas où vos données personnelles sont utilisées à des fins de marketing direct. Pour exercer votre droit, contactez-nous via l'adresse **[FR] [privacy.ttfr@bosch.com](mailto:privacy.ttfr@bosch.com), [BE] [privacy.ttbe@bosch.com](mailto:privacy.ttbe@bosch.com), [LU] [DPO@bosch.com](mailto:DPO@bosch.com)**. Pour de plus amples informations, veuillez scanner le QR code.

1) conformément à l'annexe I de l'ordonnance (UE) n° 517/2014 du Parlement Européen et du Conseil du 16 Avril

## Sadržaj

<b>1</b>	<b>Objašnjenje simbola i upute za siguran rad</b>	<b>80</b>
1.1	Objašnjenje simbola	80
1.2	Opće sigurnosne upute	80
1.3	Napomene o ovim uputama	81
<b>2</b>	<b>Podaci o proizvodu</b>	<b>81</b>
2.1	Izjava o usklađenosti	81
2.2	Tehnički podaci daljinskog upravljača	81
2.3	Uporaba s multi split klima-uređajem	81
2.4	Specifikacije IP pristupnika/gatewaya	81
<b>3</b>	<b>Rukovanje</b>	<b>82</b>
3.1	Pregled unutarnje jedinice	82
3.2	Pregled daljinskog upravljača	82
3.3	Upotreba daljinskog upravljača	83
3.4	Povezivost	83
3.4.1	Povezivost	83
3.4.2	Kompatibilnost sa standardom Matter	83
3.5	Postavljanje glavnog načina rada	84
3.6	Postavljanje tajmera	84
3.7	Primarne funkcije za rukovanje	84
3.7.1	Funkcija uštede energije	84
3.7.2	Postavljanje funkcije zakretanja krilaca	85
3.7.3	Turbo hlađenje / turbo grijanje	85
3.7.4	Silent Mode	85
3.7.5	Noćni način rada	85
3.7.6	Funkcija zaštite za djecu	85
3.7.7	Zaštita od smrzavanja (8 °C Heating)	85
3.7.8	Ostale funkcije	85
<b>4</b>	<b>Uklanjanje problema</b>	<b>86</b>
4.1	Smetnje s prikazom (Self diagnosis function)	86
4.2	Smetnje bez prikaza	86
<b>5</b>	<b>Održavanje</b>	<b>87</b>
5.1	Zamjena baterija	87
5.2	Čišćenje uređaja i daljinskog upravljača	87
5.3	Čišćenje filtra zraka	87
5.4	Dulje stavljanje izvan pogona	87
5.5	Ručni pogon	88
<b>6</b>	<b>Zaštita okoliša i zbrinjavanje u otpad</b>	<b>88</b>
<b>7</b>	<b>Napomena o zaštiti podataka</b>	<b>88</b>

## 1 Objašnjenje simbola i upute za siguran rad

### 1.1 Objašnjenje simbola

#### Upute upozorenja

U uputama za objašnjenje signalne riječi označavaju vrstu i težinu posljedica u slučaju nepridržavanja mjera za uklanjanje opasnosti.

Sljedeće signalne riječi su definirane i mogu biti upotrijebljene u ovom dokumentu:



#### OPASNOST

**OPASNOST** znači da će se pojaviti teške do po život opasne ozljede.



#### UPOZORENJE

**UPOZORENJE** znači da se mogu pojaviti teške do po život opasne tjelesne ozljede.



#### OPREZ

**OPREZ** znači da može doći do lakše ili umjerene tjelesne ozljede.





#### NAPOMENA

**NAPOMENA** znači da može doći do materijalne štete.

#### Važne informacije



Ovim simbolom označene su važne informacije koje ne predstavljaju opasnost za ljude ili stvari.

Simbol	Značenje
	Upozorenje zbog zapaljivih tvari: rashladno sredstvo R32, u ovom proizvodu, je plin niske zapaljivosti i niske toksičnosti (A2L ili A2).
	Tijekom instalacije i održavanja proizvoda potrebno je nositi zaštitne rukavice.
	Održavanje treba obavljati kvalificirana osoba koja se pridržava napomena iz uputa za održavanje.
	Tijekom rada slijedite napomene iz uputa za uporabu.

tab. 1

### 1.2 Opće sigurnosne upute

#### Napomene za ciljanu grupu

Ove upute za rukovanje namijenjene su korisnicima klima-uređaja. Napomene u svim uputama relevantnima za sustav moraju se poštovati. Nepoštivanje može dovesti do materijalnih šteta i osobnih ozljeda ili opasnosti po život.

- ▶ Prije korištenja pročitajte i sačuvajte upute za rukovanje svih sastavnih dijelova sustava.
- ▶ Pridržavajte se uputa za siguran rad i upozorenja.

#### Namjenska uporaba

Unutarnja jedinica namijenjena je za ugradnju unutar zgrade s priključkom na vanjsku jedinicu i dodatne dijelove sustava, npr. regulator.



Vanjska jedinica namijenjena je za ugradnju izvan zgrade s priključkom na jednu ili više unutarnjih jedinica i dodatne dijelove sustava, npr. regulatori.

Klimatizacijski uređaj namijenjen je samo za komercijalnu/privatnu upotrebu, pri čemu odstupanja temperature od zadanih vrijednosti neće naštetiti živim bićima ili materijalima. Ovaj klimatizacijski uređaj nije prikladan za precizno namještanje i održavanje željene apsolutne vlažnosti.

SVAKA DRUGA PRIMJENA NIJE PROPISNA. Nepravilna uporaba i pritom nastala šteta ne podliježu jamstvu.

Za instalaciju na posebnim mjestima (podzemna garaža, tehničke prostorije, balkon ili drugi poluotvoreni prostori):

- ▶ Prije svega se držite zahtjeva za mjesto instalacije u tehničkoj dokumentaciji.

#### **⚠ Opće opasnosti rashladnog sredstva**

- ▶ Ovaj je uređaj napunjen rashladnim sredstvom. Plin rashladnog sredstva može stvoriti otrovne plinove u dodiru s vatrom.
- ▶ redovito pozovite ovlaštenog stručnjaka da provjeri i održi sustav.
- ▶ Sumnjate li da istječe rashladno sredstvo, dobro prozračite prostoriju i obavijestite ovlaštenu stručnu servis.

#### **⚠ Promjene i popravci**

Nestručne promjene na klima-uređaju mogu uzrokovati ozljede i/ili materijalne štete.

- ▶ Radove smije izvoditi samo ovlaštenu stručnu servis.
- ▶ Ne vršite promjene na vanjskoj i unutarnjoj jedinici ili na drugim dijelovima klima-uređaja.
- ▶ Prije bilo kakvih radova održavanja odvojite klima-uređaj od opskrbe strujom.

#### **⚠ Napomene o rukovanju sustavom**

Pogrešna uporaba klima-uređaja može utjecati na vaše zdravlje.

- ▶ Ne izlažite tijelo dulje vrijeme izravnoj zračnoj struji.
- ▶ Nalaze li se u prostoriji dojenčad, djeca, starije osobe, osobe vezane za krevet ili invalidi, osigurajte da je temperatura u prostoriji primjerena za njih.
- ▶ Nikada ne umećite predmete u uređaj – možete se ozlijediti.

Pogrešno rukovanje uređajem može dovesti do smanjenja snage, oštećenja uređaja i ozljeda.

- ▶ Ne blokirajte ulaze i izlaze zraka na uređajima.
- ▶ Vrata i prozori trebaju biti zatvoreni tijekom rada.
- ▶ Zaštitite unutarnju jedinicu od ulaska vode.
- ▶ Redovito provjeravajte istrošenost i čvrst dosjed montažnog postolja vanjske jedinice.
- ▶ Ne opterećujte vanjsku jedinicu, npr. predmetima ili osobama.
- ▶ Prašinu, pare i vlagu u prostoru gdje je postavljena unutarnja jedinica držite na najmanjoj mogućoj mjeri.
- ▶ Ne upotrebljavajte lako zapaljive plinove u blizini uređaja, npr. iz limenki za raspršivanje.
- ▶ Ako vam se čini da nešto nije u redu s klima-uređajem (npr. miris izgaranja, neispravan kabel), odmah obustavite rad uređaja i odvojite ga od opskrbe strujom.

#### **⚠ Sigurnost električnih uređaja za uporabu u kući i slične svrhe**

Za izbjegavanje opasnosti od električnih uređaja vrijede sljedeće norme prema EN 60335-1:

„Ovaj uređaj mogu koristiti djeca od 8 godina i osobe sa ograničenim fizičkim, osjetilnim ili mentalnim sposobnostima ili nedostatkom iskustva i znanja samo ako ih se nadzire ili ako su temeljito upućeni u sigurno korištenje uređaja te stoga razumiju moguće opasnosti koje mogu nastati. Djeca se ne smiju igrati uređajem. Čišćenje i održavanje od strane korisnika ne smiju izvoditi djeca bez nadzora.“

„Ako je vod mrežnog priključka oštećen, nadomjestiti ga moraju proizvođač, služba za korisnike ili neka druga kvalificirana osoba, kako bi se izbjegle opasnosti.“

### **1.3 Napomene o ovim uputama**

Sve se slike nalaze na kraju ovih uputa. Tekst sadrži upućivanja na slike.

Određeni modeli proizvoda mogu se razlikovati od prikaza u ovim uputama.

## **2 Podaci o proizvodu**

### **2.1 Izjava o usklađenosti**

Po konstrukciji i ponašanju u radu ovaj proizvod odgovara europskim i nacionalnim standardima.

**CE** "CE" oznaka sukladnosti potvrđuje usklađenost proizvoda sa svim primjenjivim pravnim propisima EU, koji predviđaju stavljanje te oznake.

Cjeloviti tekst EU-izjave o sukladnosti dostupan je na internetu: [www.bosch-homecomfort.hr](http://www.bosch-homecomfort.hr).

### **2.2 Tehnički podaci daljinskog upravljača**

Napajanje naponom	2 baterije AAA
Domet signala	8 m
Dopuštena okolna temperatura	-5 °C ... 60 °C

tab. 2

### **2.3 Uporaba s multi split klima-uređajem**

Unutarnja jedinica može se koristiti u sustavu s multi split klima-uređajem. U tom slučaju onemogućene su sljedeće funkcije:

- Funkcije uštede energije **Save+** i **Upravljanje potrošnjom električne energije**
- Samočišćenje (iClean 56°C)
- Smanjenje buke (Silent Mode)
- Ručni pogon
- Otkrivanje/prepoznavanje istjecanja rashladnog sredstva
- Automatsko prebacivanje u način uštede energije u stand-by režimu (1 W standby)

### **2.4 Specifikacije IP pristupnika/gatewaya**

	Jedinica	Vrijednost
U	V <sub>DC</sub>	5
P <sub>maks.</sub>	W	2,5
f (RF)	GHz	2,4 (802.11 b/g/n) (P = maks. + 20 dBm)
T <sub>amb.</sub>	°C	-20 ... 50
BUS	–	UART
IP klasa	–	IP40

tab. 3

### 3 Rukovanje

#### 3.1 Pregled unutarnje jedinice

Legenda za sl. 1:

- [1] Zaslon
- [2] Prednja poklopac
- [3] Rešetka za ulaz zraka
- [4] Filtri zraka
- [5] Tipka za ručni način rada
- [6] Osjetnik/senzor pokreta (Human sensor)
- [7] Izlaz zraka

#### Zaslon unutarnje jedinice



Prema zadanim postavkama zaslon unutarnje jedinice ostaje isključen, a zasvijetli nakratko na 15 sekundi samo pri uporabi daljinskog upravljača. Ta je značajka namijenjena uštedi energije.



Simbol	Objašnjenje
<b>Broj</b>	Prikaz temperature, radne značajke i kodovi grešaka
	WLAN veza je aktivna
	Prikazuje se uz neke funkcije ako su uključene. Označava da je tajmer za uključivanje aktivan, kada se unutarnja jedinica isključi.
<b>OF</b>	Prikazuje se uz neke funkcije ako su isključene.
<b>dF</b>	Automatsko odmrzavanje aktivno (defrost)
<b>FP</b>	Zaštita od smrzavanja aktivna: unutarnja jedinica održava sobnu temperaturu na najmanje 8 °C.
<b>CL</b>	Funkcija samočišćenja je aktivna (iClean 56°C)

tab. 4 Simboli na zaslonu unutarnje jedinice

#### 3.2 Pregled daljinskog upravljača

##### Tipke na daljinskom upravljaču

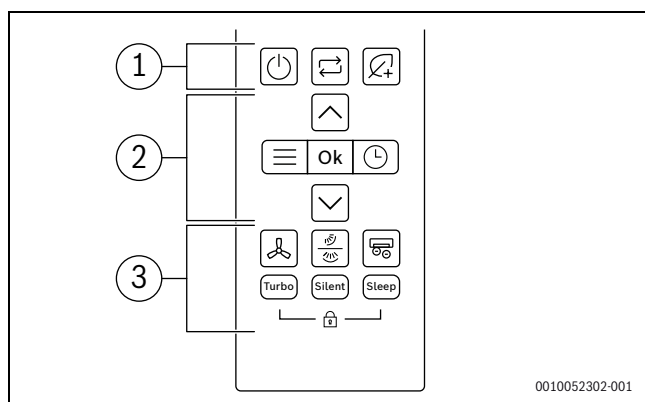

Poz.	Tipka	Funkcija
1		Uključivanje/isključivanje
		Postavljanje načina rada
		Save+ (štednja energije)

Poz.	Tipka	Funkcija
2		Izbornik
	<b>Ok</b>	Potvrda odabira
		Postavljanje tajmera
		Povećanje temperature
		Smanjenje temperature
3		Brzina ventilatora
		Zakretanje vertikalno/horizontalno
		Napredni ionizator
	<b>Turbo</b>	Turbo način rada
	<b>Silent</b>	Tihi način rada
	<b>Sleep</b>	Noćni način rada
		Zaštita od djece

tab. 5 Tipke na daljinskom upravljaču

#### Zaslon daljinskog upravljača

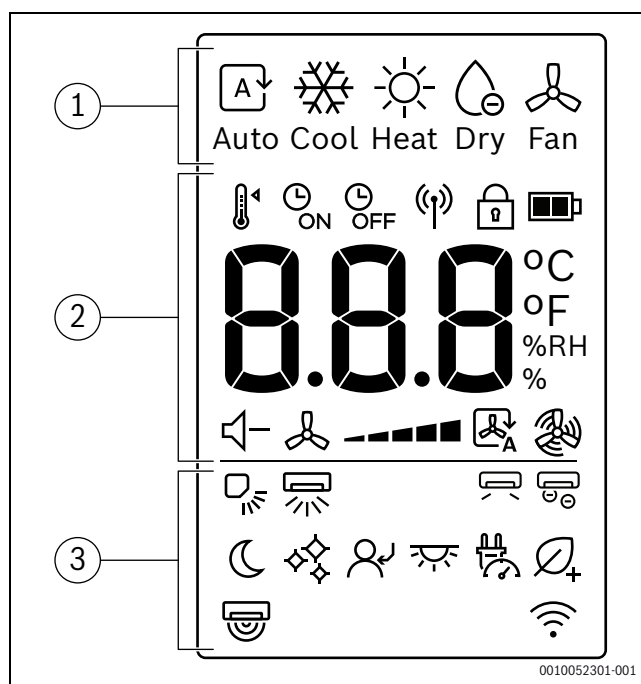

Poz.	Simbol	Objašnjenje
1		Način rada: automatski
		Način rada: hlađenje
		Način rada: grijanje
		Način rada: odvlaživanje
		Način rada: samo ventilator
2		Postavljanje temperature
		Tajmer uklj.
		Tajmer isklj.
		Slanje signala
		Zaštita od djece
		Razina baterije
	<b>°C / °F / %RH</b>	Prikaz vrijednosti: pokazuje postavljenu temperaturu, % relativnu vlažnost i tajmer.
		Tihi način rada
		Brzina ventilatora
		Automatski način rada ventilatora
		Turbo način rada ventilatora

Poz.	Simbol	Objašnjenje
3		Vertikalno zakretanje – automatski
		Horizontalno zakretanje – automatski
		Neizravno strujanje zraka
		Napredni ionizator
		Noćni način rada
		iClean 56°C
		Follow me
		LED zaslon i uključivanje/isključivanje zvona alarma
		Upravljanje potrošnjom električne energije
		Save+ (štednja energije)
		Senzor pokreta
		Prikaz značajke bežičnog (wireless) upravljanja

tab. 6 Simboli na zaslonu daljinskog upravljača

### 3.3 Upotreba daljinskog upravljača

Domet signala iznosi 8 m. Ako su predmeti na putu ili se u istoj prostoriji koriste određene fluorescentne svjetiljke, to može utjecati na prijenos signala.

- ▶ Usmjerite daljinski upravljač prema prozorčiću prijavnika signala na uređaju i pritisnite željenu tipku.

#### NAPOMENA

Ispravan rad daljinskog upravljača može biti trajno onemogućen.

- ▶ Ne izlažite daljinski upravljač izravnom sunčevom svjetlu.
- ▶ Ne ostavljajte daljinski upravljač blizu uređaja za grijanje.
- ▶ Zaštitite daljinski upravljač od vlage i udarača.

### 3.4 Povezivost

#### 3.4.1 Povezivost

Upravlajte najvažnijim funkcijama vrlo jednostavno pomoću aplikacije Bosch HomeCom Easy na mobilnom uređaju.



#### UPOZORENJE

##### Nepravilna uporaba!

Strogo je zabranjeno da korisnik otvara ili bilo što radi na proizvodu osim dopuštenih radnji opisanih u ovom poglavlju. Svaka nepravilna uporaba može prouzročiti opasnosti za vlasnika/korisnika i za sam proizvod!

#### Tehnički zahtjevi

<b>Operativni sustav</b>	<ul style="list-style-type: none"> <li>• Android</li> <li>• iOS</li> </ul>
<b>Ruter</b>	Standardni ruter sa signalom od 2,4 GHz
<b>WLAN standard</b>	IEEE 802.11 b/g/n

tab. 7 Tehnički zahtjevi

#### Preuzimanje aplikacije

Aplikaciju je moguće preuzeti iz trgovine Apple App za iOS i trgovine Google Play za Android. Da biste u potpunosti iskoristili najnovije funkcije i sigurnosna ažuriranja na mobilni uređaj uvijek instalirajte najnoviju verziju.

- ▶ Skenirajte QR kôd kako biste preuzeli i instalirali aplikaciju.
- ▶ Postavite svoj račun.
- ▶ Svakako prihvatite Uvjete uporabe.



Sl. 1

#### Uparivanje



Snaga WLAN signala dovoljna je za uspostavljanje veze s internetom. Ako je signal preslab:

- ▶ Koristite WLAN repetitor.

- ▶ Uključite unutarnju jedinicu.
- ▶ Otvorite aplikaciju i slijedite opisani postupak.
- ▶ Skenirajte QR kôd radi uparivanja proizvoda.

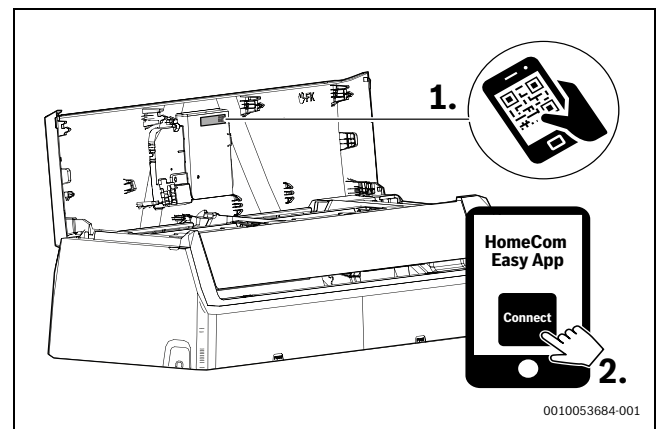

Sl. 2 HomeCom Easy

#### 3.4.2 Kompatibilnost sa standardom Matter

Ovaj klima-uređaj dizajniran je da bude kompatibilan s protokolom Matter, osiguravajući besprijekornu integraciju s uređajima Alexa, Google Assistance, Apple Home ili drugim uređajima koji podržavaju Matter, za poboljšanu interoperabilnost i povezivost s vašim kućnim pametnim sustavom.

Podržane značajke/mogućnosti uključuju:

- ▶ Uključivanje/isključivanje uređaja
- ▶ Postavljanje načina rada (hlađenje, grijanje, odvlaživanje, ventilator, automatski)
- ▶ Praćenje sobne temperature
- ▶ Postavljanje sobne temperature
- ▶ Postavljanje brzine ventilatora



Dostupne značajke mogu se razlikovati ovisno o vrsti vašeg uređaja koji podržava Matter.

Za posebne upute o povezivanju i uporabi drugih uređaja koji su kompatibilni sa standardom Matter pogledajte odgovarajuće upute za uporabu ili dokumentaciju isporučenu s tim uređajima.

### 3.5 Postavljanje glavnog načina rada

#### Uključivanje/isključivanje jedinice

- ▶ Za uključivanje ili isključivanje jedinice pritisnite tipku : Uređaj se pokreće u postavljenom načinu rada.





Postavke se mogu odabrati i kada je jedinica isključena. Jedinica sprema postavke i zadržava ih i u slučaju nestanka struje.



Nakon isključivanja jedinica ostaje u stanju mirovanja. Inteligentna tehnologija uključivanja/isključivanja omogućuje automatsko prebacivanje u način uštede energije u stand-by režimu (1 W standby).

#### Automatski način





U automatskom načinu rada jedinica se automatski prebacuje između načina grijanja i hlađenja kako bi se održala željena temperatura.

- ▶ Pritišćite tipku  sve dok se na zaslonu ne pojavi .
- ▶ Odaberite željenu temperaturu tipkama  i .





Brzina ventilatora ne može se podešavati u automatskom načinu rada.

#### Način hlađenja

- ▶ Pritišćite tipku  sve dok se na zaslonu ne pojavi .
- ▶ Odaberite željenu temperaturu tipkama  i .
- ▶ Pritisnite tipku  sve dok se ne dosegne željena brzina zraka.





#### Način ventilatora

- ▶ Pritišćite tipku  sve dok se na zaslonu ne pojavi .
- ▶ Pritisnite tipku  sve dok se ne dosegne željena brzina ventilatora.





Temperatura se ne može podešavati ni prikazati u načinu ventilatora.

#### Način odvlaživanja

- ▶ Pritišćite tipku  sve dok se na zaslonu ne pojavi .
- ▶ Odaberite željenu temperaturu tipkama  i .

Promijenite postotak vlažnosti kako biste održali najmanju željenu razinu vlažnosti tijekom načina odvlaživanja:



- ▶ Pritišćite tipku  sve dok se na zaslonu ne pojavi **%RH**.
  - ▶ Potvrdite tipkom **Ok**.
  - ▶ Pritisnite tipke  i  sve dok se ne prikaže željeni postotak relativne vlažnosti. Raspon postavki je 35 % – 85 % u koracima po 5 %.
- Postavljena vlažnost prikazana je na zaslonu daljinskog upravljača.





Ta funkcija nije namijenjena povećanju vlažnosti. Posebno je namijenjena odvlaživanju.

Brzina ventilatora ne može se podešavati ni prikazati u načinu odvlaživanja.

#### Način grijanja

- ▶ Pritišćite tipku  sve dok se na zaslonu ne pojavi .

- ▶ Postavite željenu temperaturu tipkama  i .
- ▶ Pritisnite tipku  sve dok se ne dosegne željena brzina ventilatora.







Ako je vanjska temperatura jako niska, učinak grijanja klimatizacijskog uređaja možda neće biti dostatan. Preporučujemo priključivanje dodatnih izvora topline.





### 3.6 Postavljanje tajmera

Tajmer za uključivanje i isključivanje moguće je postaviti između 0 i 24 sata, u koracima po 30 minuta za prvih 10 sati, a zatim u koracima po 1 sat. Ako je postavljeno 0 sati, tajmer nije aktiviran.

#### Postavljanje tajmera za uključivanje

- ▶ Pritišćite tipku  sve dok se ne pojavi simbol .
- ▶ Pritisnite tipku  ili  da biste postavili željeno vrijeme. Postavka se primjenjuje ubrzo nakon toga.

#### Postavljanje tajmera za isključivanje

- ▶ Pritišćite tipku  sve dok se ne pojavi simbol .
- ▶ Pritisnite tipku  ili  da biste postavili željeno vrijeme. Postavka se primjenjuje ubrzo nakon toga.

#### Poništavanje tajmera

- ▶ Pritisnite tipku  da biste odabrali odgovarajući tajmer.
- ▶ Postavite 0,0 sati. Tajmer se poništava nakon kratkog vremena.

#### Kombiniranje tajmera

Dva tajmera mogu se postaviti u isto vrijeme. Bilo koji od njih može se programirati tako da se aktivira prije drugog.

- ▶ Postavite tajmer za uključivanje i tajmer za isključivanje. Postavke će se automatski kombinirati.

Trenutačno vrijeme	13:00 sati
Postavka tajmera za uključivanje	4,0 h
Postavka tajmera za isključivanje	8,5 h
Vrijeme uključivanja	17:00 sati
Vrijeme isključivanja	21:30 sati

tab. 8 Primjer



Ne možete programirati tajmer za uključivanje i tajmer za isključivanje za rad jedinice pri različitim temperaturama ili s drugim postavkama.



### 3.7 Primarne funkcije za rukovanje

#### 3.7.1 Funkcija uštede energije

Na uređaju je moguće odabrati sljedeću funkciju uštede energije:

##### Save+

Jedinica automatski smanjuje potrošnju električne energije i istodobno održava željenu sobnu temperaturu.

- ▶ Pritisnite tipku  da biste aktivirali tu postavku. Daljinski upravljač prikazuje simbol .



Funkcija **Save+** može se odabrati samo u načinima rada hlađenja i grijanja.

Pritisak na tipku  prekinut će način rada **Save+**.

### 3.7.2 Postavljanje funkcije zakretanja krilaca



#### NAPOMENA

Ako krilce ostane dulje vrijeme u najnižem položaju tijekom načina hlađenja, može se stvoriti kondenzat. Ručno pomicanje krilca može uzrokovati smetnje.

- ▶ Za namještanje krilca koristite isključivo daljinski upravljač.

Funkcija zakretanja krilaca može se mijenjati u vertikalnom ili horizontalnom položaju (→ 2).

#### Automatsko vertikalno zakretanje krilaca (gore/dolje)

- ▶ Pritisnite tipku .
- Daljinski upravljač prikazuje simbol .

Za prekid automatskog vertikalnog zakretanja krilaca:



- ▶ Ponovno pritisnite tipku .

#### Ručno zakretanje krilca (gore/dolje)

- ▶ Pritišćite tipku  sve dok željeni položaj nije postavljen. Postavka se mijenja sljedećim redoslijedom:



#### Automatsko horizontalno zakretanje krilaca (lijevo/desno)

- ▶ Pritisnite tipku  2 sekunde da biste aktivirali automatsko horizontalno zakretanje krilaca. Daljinski upravljač prikazuje simbol .

Za prekid automatskog horizontalnog zakretanja krilaca:



- ▶ Ponovno pritisnite tipku  dvije sekunde.



Prilikom uključivanja jedinice položaj krilca automatski će se vratiti na prethodno postavljeni kut.

#### Advanced Ionizer (funkcija svježeg zraka)

Kada je ta funkcija odabrana, unutarnja komponenta unutarnje jedinice bit će pod naponom, a oslobođeni ioni širit će se u prostoriju kako bi neutralizirali onečišćenja koja se prenose zrakom, kao što su plijesan, virusi i alergeni, osiguravajući bolju kvalitetu zraka u zatvorenom prostoru.

- ▶ Pritisnite tipku  da biste aktivirali tu funkciju. Daljinski upravljač prikazuje simbol .

Prekid funkcije:

- ▶ Ponovno pritisnite tipku .

### 3.7.3 Turbo hlađenje / turbo grijanje

Kada je aktivno turbo hlađenje / turbo grijanje, jedinica radi maksimalnom snagom 30 minuta kako bi brzo zagrijala ili ohladila prostoriju.

- ▶ Turbo hlađenje: uključite način hlađenja i pritisnite tipku **Turbo**.
- ▶ Turbo grijanje: uključite način grijanja i pritisnite tipku **Turbo**. Daljinski upravljač prikazuje simbol .

Prekid funkcije:

- ▶ Ponovno pritisnite tipku **Turbo**. Simbol  na daljinskom upravljaču nestaje.



Ta je funkcija dostupna samo u načinima hlađenja i grijanja.

### 3.7.4 Silent Mode

Ta funkcija smanjuje buku koju tijekom rada emitiraju unutarnja i vanjska jedinica. To je osobito korisno noću, kada morate pokazati obzir prema svojim susjedima.

- ▶ Pritisnite tipku **Silent** da biste aktivirali tu funkciju. Daljinski upravljač prikazuje simbol .

Prekid funkcije:

- ▶ Ponovno pritisnite tipku **Silent**. Simbol  na daljinskom upravljaču nestaje.



Brzina ventilatora unutarnje jedinice smanjit će se na najmanju razinu. Ako postavite veću brzinu ventilatora unutarnje jedinice, tihi će se način rada deaktivirati.

Kada je jedinica u tihom načinu rada, možda neće biti moguće postići potreban učinak hlađenja/grijanja jer kompresor u vanjskoj jedinici radi na niskoj frekvenciji.

### 3.7.5 Noćni način rada

Svrha te funkcije jest ušteda energije tijekom vremena mirovanja/spavanja. Nakon sat vremena uređaj grije ili hladi manje intenzivno. Da bi se to postiglo, postavljena temperatura mijenja se za 1 °C. Nakon dva sata postavljena temperatura mijenja se za dodatnih 1 °C. Zatim se održava nova temperatura.

Za aktivaciju funkcije:

- ▶ Pritisnite tipku **Sleep**. Daljinski upravljač prikazuje simbol .

Za deaktivaciju funkcije:

- ▶ Ponovno pritisnite tipku Sleep ili se sama deaktivira nakon 8 sati rada u tom načinu. Simbol  na daljinskom upravljaču nestaje.



Funkcija nije dostupna u načinima odvlaživanja i ventilatora.

### 3.7.6 Funkcija zaštite za djecu

Tipke daljinskog upravljača mogu se zaključiti s pomoću zaštite za djecu.

Za aktivaciju funkcije:

- ▶ Istodobno pritisnite tipke **Turbo** i **Sleep** 5 sekundi. Daljinski upravljač prikazuje simbol .

Za deaktivaciju funkcije:

- ▶ Istodobno pritisnite tipke **Turbo** i **Sleep** 3 sekundi. Simbol  na daljinskom upravljaču nestaje.

### 3.7.7 Zaštita od smrzavanja (8 °C Heating)

Zaštita od smrzavanja u prostoru može se aktivirati kako bi se sobna temperatura održavala na najmanje 8 °C.

- ▶ U načinu grijanja postavite temperaturu na 16 °C.
- ▶ U roku od jedne sekunde dvaput pritisnite tipku . Jedinica ostaje isključena sve dok se temperatura u prostoru ne spusti ispod 8 °C.

Prekid funkcije:











- ▶ Pritisnite tipku  ili bilo koju drugu tipku.



Kada je funkcija zaštite od smrzavanja aktivna, na zaslonu unutarnje jedinice pojavljuje se **Fp**.

### 3.7.8 Ostale funkcije

- ▶ Pritisnite tipku .





- ▶ Pritišćite tipku  ili tipke ,  da biste odabrali funkciju.
  -  = funkcija uključivanja/isključivanja LED
  -  = funkcija upravljanja potrošnjom električne energije
  -  = funkcija Human sensor
  -  = Wind avoid me (funkcija neizravnog strujanja zraka)
  -  = iClean 56°C
  -  = funkcija Prati me (Follow me)
  -  = funkcija bežičnog (wireless) upravljanja
- ▶ Potvrdite odabir tipkom **Ok**.

Prekid funkcije:

- ▶ Ponovite prethodno navedene korake.

### Promjena prikaza na zaslonu i zvona alarma (Mute Mode)

Za uključivanje ili isključivanje zaslona na unutarnjoj jedinici i zvona alarma:

- ▶ Pritišćite tipku  ili tipke ,  sve dok se ne prikaže ikona .
- ▶ Potvrdite odabir tipkom **Ok**.

Za prikaz trenutne sobne temperature:

- ▶ Pritisnite tipku **Silent** i držite je pritisnutom 5 sekundi.

Za prikaz postavljene temperature:







- ▶ Pritisnite tipku **Silent** i držite je pritisnutom dodatnih 5 sekundi.

### Upravljanje potrošnjom električne energije

Dostupne su sljedeće opcije upravljanja potrošnjom električne energije. Dvije od opcija upravljanja potrošnjom električne energije mogu se odabrati kako bi se smanjila potrošnja električne energije uređaja:

- **Upravljanje potrošnjom električne energije (100 %):** normalni rad (izlazak iz funkcije upravljanja potrošnjom električne energije)
- **Upravljanje potrošnjom električne energije (75 %):** smanjenje potrošnje električne energije za 25 %
- **Upravljanje potrošnjom električne energije (50 %):** smanjenje potrošnje električne energije za 50 %

Da biste odabrali željenu opciju upravljanja potrošnjom električne energije:

- ▶ Pritišćite tipku  ili tipke ,  sve dok se ne prikaže .
- ▶ Potvrdite tipkom **Ok**.
- ▶ Pritisnite tipke  i  i odaberite željenu razinu upravljanja potrošnjom električne energije (100 %, 75 %, 50 %).
- ▶ Potvrdite tipkom **Ok**.







Funkcija **Upravljanje potrošnjom električne energije** može se odabrati samo u načinu hlađenja.

### Funkcija senzora pokreta (senzor pokreta u prostoru)

Unutarnja jedinica ima senzor/osjetnik pokreta koji se nalazi na stražnjoj strani prednjeg poklopca. Senzor otkriva kretanje osoba u prostoriji kako bi odredio ljudske aktivnosti.

Ako senzor ne otkrije kretanje u prostoriji 30 minuta, jedinica smanjuje snagu. Kada se ponovno otkrije kretanje u prostoriji, snaga se povećava na razinu normalnog rada.

Senzor pokreta (→ 3, [2]) otkriva osobe unutar područja od 6 metara [B], od toga je područje od 1 m u kojem prepoznavanje nije moguće [A] i područje od 5 m u kojem je prepoznavanje moguće [1]. Također ima kut detekcije od 2,5 metra od sredine klima-uređaja prema stranama (funkcija zakretanja krilaca) (→ 4).

- ▶ Pritišćite tipku  ili tipke ,  sve dok se ne prikaže ikona .
- ▶ Potvrdite odabir tipkom **Ok**.

## 4.2 Smetnje bez prikaza

Ako se tijekom rada pojave smetnje koje ne možete otkloniti:





- ▶ Nazovite stručni servis te prijavite smetnju i podatke uređaja.



Roboti za čišćenje, okretni ventilatori, biljke i zavjese koje nosi vjetar itd. prepoznaju se kao ljudske aktivnosti, što može dovesti do nepravilnog rada funkcije uštede energije u slučaju odsutnosti osoba.

### Wind avoid me (funkcija neizravnog strujanja zraka)

Ta funkcija sprečava izravno puhanje zraka u tijelo.





- ▶ Pritišćite tipku  ili tipke ,  sve dok se ne prikaže ikona .
- ▶ Potvrdite odabir tipkom **Ok**.



Ta je funkcija dostupna samo u načinu hlađenja, odvlaživanja i ventilatora.

### iClean 56°C

Jedinica ima funkciju samočišćenja za izmjenjivač topline unutarnje jedinice. Funkcija samočišćenja uklanja prašinu, plijesan i masnoću koja može dovesti do neugodnih mirisa. Djeluje tako što automatski smrzava pa brzo odmrzava led, a zatim koristi vrući zrak za sušenje izmjenjivača topline, učinkovito uklanjajući te nečistoće.

- ▶ Pritišćite tipku  ili tipke ,  sve dok se ne prikaže ikona .
- ▶ Potvrdite odabir tipkom **Ok**.



Kada je samočišćenje u tijeku, na zaslonu unutarnje jedinice pojavljuje se **CL**. Samočišćenje automatski završava nakon 90 do 120 minuta.

### Funkcija Prati me / "Follow me" (Follow Me)

Funkcija aktivira senzor daljinskog upravljača na trenutačnoj lokaciji kako bi se izmjerila temperatura u intervalima od 3 minute. Nakon toga unutarnja jedinica regulira se prema tim mjerenjima.





- ▶ Pritišćite tipku  ili tipke ,  sve dok se ne prikaže ikona .
- ▶ Potvrdite odabir tipkom **Ok**.



Funkcija Prati me (Follow me) dostupna je samo u načinu hlađenja, grijanja i automatskom načinu rada.

### Funkcija bežičnog upravljanja (wireless)

Ta funkcija namijenjena je uspostavljanju veze putem WLAN-a. Ako jedinica ne prikazuje funkciju:

- ▶ Pritišćite tipku  ili tipke ,  sve dok se ne prikaže .
- ▶ Potvrdite odabir tipkom **Ok**.

## 4 Uklanjanje problema

### 4.1 Smetnje s prikazom (Self diagnosis function)

Ako se tijekom rada pojavi smetnja, LED svjetla trepere dulje vrijeme ili se na zaslonu pojavljuje kôd smetnje (npr. EH 02).

Ako je smetnja prisutna dulje od 10 minuta:

- ▶ Nakratko prekinite napajanje naponom i ponovo uključite unutarnju jedinicu.

Ako se smetnja ne može ukloniti:

- ▶ Nazovite stručni servis te prijavite kôd smetnje i podatke uređaja.

Smetnja	Mogući uzrok
Snaga unutarnje jedinice preslaba je.	Temperatura je postavljena na previsoku ili prenisku vrijednost.
	Zračni je filter zaprljan i morate ga očistiti.
	Nepovoljan utjecaj na unutarnju jedinicu, npr. zbog prepreka ispred otvora za zrak uređaja, zbog otvorenih vrata/prozora u prostoriji ili zbog jakih izvora topline u prostoriji.
	Tih je pogon aktiviran i sprječava rad punom snagom.
Unutarnja se jedinica ne uključuje.	Unutarnja jedinica ima zaštitni mehanizam protiv preopterećenja. Možda ćete morati pričekati do 3 minute da postane moguće ponovno pokretanje unutarnje jedinice.
	Baterije daljinskog upravljača prazne su.
	Uključen je vremenski brojač.
Način rada mijenja se iz hlađenja ili grijanja u ventilatorski režim.	Unutarnja jedinica mijenja način rada da bi spriječila nastanak mraza.
	Podešena je temperatura privremeno postignuta.
Unutarnja jedinica proizvodi bijelu maglu.	Velika razlika u temperaturi zraka prostorije i klimatiziranog zraka može u vlažnim regijama uzrokovati bijelu maglu.
Unutarnja i vanjska jedinica proizvode bijelu maglu.	Ako se nakon automatskog odmrzavanja odmah uključi pogon grijanja, može nastati bijela magla zbog povećane vlage u zraku.
Unutarnja i vanjska jedinica proizvode zvukove.	Unutarnja jedinica može brujati kada se rešetka za strujanje zraka vraća u početni položaj.
	Normalno je da se tijekom rada čuje blago pištanje. Uzrokuje ga tok rashladnog sredstva.
	Može se čuti škripanje jer se metalni i plastični dijelovi uređaja šire ili skupljaju tijekom grijanja/hlađenja.
	Vanjska jedinica tijekom rada proizvodi razne druge zvukove koji su normalni.
Unutarnja ili vanjska jedinica izbacuje prašinu.	Ako uređaji stoje izvan pogona dulje vrijeme nepokriveni, u njima se može nakupiti prašina.
Neugodan miris tijekom rada.	Neugodni mirisi iz zraka mogu ući u uređaje i proširiti se.
	Zračni filter može biti pljesniv i morate ga očistiti.
Ventilator vanjske jedinice ne radi trajno.	Ventilatorom se različito upravlja da bi se postigao optimalan rad.
Rad je neredovit ili nepredvidljiv ili unutarnja jedinica ne reagira.	Interferencije mobilnih radiotornjeva ili stranih pojačivača signala mogu utjecati na unutarnju jedinicu. <ul style="list-style-type: none"> <li>▶ Nakratko odvojite unutarnju jedinicu od opskrbe strujom i ponovo je pokrenite.</li> </ul>
Lim za vođenje zraka ili lamela za zračnu struju ne pomiče se pravilno.	Lim za vođenje zraka ili lamele za zračnu struju ručno su podešeni ili nisu pravilno montirani. <ul style="list-style-type: none"> <li>▶ Isključite unutarnju jedinicu i provjerite jesu li dijelovi ispravno uglavljeni.</li> <li>▶ Uključite unutarnju jedinicu.</li> </ul>

tab. 9

## 5 Održavanje



### OPREZ

#### Opasnost od strujnog udara ili dijelova u pokretu

- ▶ Prije bilo kakvih radova održavanja prekinite opskrbu strujom.
- ▶ Korake održavanja koji ovdje nisu navedeni smije obavljati samo ovlašteni stručni servis.

### 5.1 Zamjena baterija

Potrebne su 2 baterije veličine AAA. Ne preporučujemo upotrebu punjivih baterija.

- ▶ Skinite poklopac pretinca za baterije (→ slika 5).
- ▶ Umetnite nove baterije i pritom pazite na ispravni polaritet.
- ▶ Vratite poklopac pretinca za baterije.

### 5.2 Čišćenje uređaja i daljinskog upravljača

#### NAPOMENA

#### Oštećenje uređaja zbog nestručnog čišćenja!

- ▶ Ne prskajte ili polijevajte izravno vodom.
- ▶ Ne upotrebljavajte vruću vodu, abrazivni prašak ili jaka otapala.
- ▶ Očistite unutarnju jedinicu i daljinski upravljač tako da ih prebrišete vlažnom krpom.
- ▶ Vanjsku jedinicu smije čistiti samo ovlašteni stručni servis.

### 5.3 Čišćenje filtra zraka

#### NAPOMENA

Filter zraka može se izobličiti na izravnom sunčevu svjetlu.

- ▶ Ne izlažite filter zraka izravnom sunčevom svjetlu.

Očistite filter zraka svaka 2 tjedna, također prije i nakon stavljanja izvan pogona na dulje vrijeme.

- ▶ Isključite unutarnju jedinicu.
- ▶ Otklopite prednji poklopac unutarnje jedinice prema gore (→ sl. 6, [1]).
- ▶ Demontirajte rešetke zraka i izvadite ih iz jedinice (→ sl. 6, [2]).
- ▶ Izvadite filtre zraka iz rešetki, ako su postavljeni (→ sl. 6, [3]).
- ▶ Male filtre zraka očistite ručnim usisavačem.
- ▶ Operite veliki filter zraka toplom vodom i blagim sredstvom za čišćenje i osušite u hladu.
- ▶ Ponovno postavite mali filter zraka i veliki filter zraka.

### 5.4 Dulje stavljanje izvan pogona

Prije duljeg stavljanja izvan pogona:

- ▶ Očistite zračni filter.
- ▶ Aktivirajte samostalno čišćenje unutarnje jedinice tipkom **Clean**.
- ▶ Nakon samostalnog čišćenja uključite ventilatorski režim i pričekajte da se unutarnja jedinica osuši.
- ▶ Isključite unutarnju jedinicu i odvojite je od opskrbe strujom.
- ▶ Izvadite baterije iz daljinskog upravljača.
- ▶ Zaštitite uređaje od prašine.

## 5.5 Ručni pogon

### NAPOMENA

#### Oštećenje jedinica zbog nepravilnog rada

Nije predviđena kontinuirana uporaba ručnog pogona.

- ▶ Takav način rada smije se koristiti samo u svrhe testiranja ili u hitnim slučajevima.
- ▶ Koristite samo kratko vrijeme.

- ▶ Isključite unutarnju jedinicu.
- ▶ Otklopite gornji poklopac unutarnje jedinice prema gore.
- ▶ Pronađite gumb za ručni pogon na desnoj strani kućišta zaslona (→ 7).
- ▶ Pritisnite gumb za ručni pogon umetanjem tankog predmeta:
  - Pritisnite jednom: jedinica se prisilno prebacuje na automatski način rada.
  - Pritisnite dva puta: jedinica se prisilno prebacuje na način hlađenja.
  - Pritisnite tri puta: unutarnja jedinica se isključuje.
- ▶ Za vraćanje na normalni način rada koristite daljinski upravljač.

## 6 Zaštita okoliša i zbrinjavanje u otpad

Zaštita okoliša je osnovno načelo poslovanja tvrtke Bosch Gruppe. Kvaliteta proizvoda, ekonomičnost i zaštita okoliša su jednako važni za nas. Striktno se pridržavamo zakona i propisa o zaštiti okoliša. U svrhu zaštite okoliša te poštivanja ekonomskih načela koristimo samo najbolju tehniku i materijale.

### Ambalaža

Kod ambalažiranja držimo se sustava recikliranja koji su specifični za određene države te koje osiguravaju optimalnu reciklažu. Svi upotrijebljeni materijali za ambalažu ne štete okolini i mogu se reciklirati.

### Stari uređaj

Stari uređaji sadrže materijale koji se mogu ponovno vrednovati. Komponente se lako mogu odvojiti. Plastični dijelovi su označeni. Tako se mogu sortirati razne skupine komponenata te ponovno iskoristiti ili zbrinuti.

### Rabljeni električni i elektronički uređaji



Ovaj simbol znači da se proizvod ne smije baciti s drugom vrstom otpada, nego se mora predati na mjestima za prikupljanje, obradu, recikliranje i odlaganje otpada.

Taj simbol vrijedi u zemljama u kojima se primjenjuju direktive o otpadnoj električnoj i elektroničkoj opremi, npr.

"Direktiva o otpadnoj električnoj i elektroničkoj opremi u UK-u iz 2013. (s izmjenama i dopunama)". Ti propisi određuju okvir za povrat i reciklažu rabljenih elektroničkih uređaja koji se primjenjuje u svakoj državi.

Budući da elektronički uređaji mogu sadržavati opasne tvari, mora se reciklirati zasebno kako bi se smanjila bilo kakva potencijalna šteta na okoliš i ljudsko zdravlje. Osim toga, recikliranje elektroničkog otpada pomaže u očuvanju prirodnih resursa.

Za dodatne informacije o ekološkom odlaganju rabljenih električnih i elektroničkih uređaja obratite se ovlaštenim lokalnim tijelima, pružatelju usluga odlaganja kućanskog otpada ili dobavljaču kod kojeg ste kupili proizvod.

Više informacija možete pronaći ovdje:

[www.bosch-homecomfortgroup.com/en/company/legal-topics/weee/](http://www.bosch-homecomfortgroup.com/en/company/legal-topics/weee/)

### Baterije

Baterije se ne smiju baciti u kućanski otpad. Istrošene baterije moraju se odlagati u sklopu lokalnih sustava za zbrinjavanje otpada.

### Rashladno sredstvo R32



Uređaj sadrži fluorirani staklenički plin R32 (potencijal globalnog zatopljenja 675<sup>1</sup>) niske zapaljivosti i niske otrovnosti (A2L ili A2).

Sadržana količina navedena je na tipskoj pločici vanjske jedinice.

Rashladna sredstva predstavljaju opasnost za okoliš te ih morate zasebno prikupiti i odložiti u otpad.

## 7 Napomena o zaštiti podataka



Mi, **Robert Bosch d.o.o., Toplinska tehnika, Kneza Branimira 22, 10 040 Zagreb - Dubrava, Hrvatska**,

obrađujemo informacije o proizvodu i upute za ugradnju, tehničke podatke i podatke o spajanju, podatke o komunikaciji, podatke o registraciji proizvoda i povijest kupaca da bismo zajamčili

funkcionalnost proizvoda (čl. 6 st. 1. podst. 1 b GDPR-a), kako bismo ispunili svoju odgovornost nadzora proizvoda, zbog sigurnosti proizvoda i iz sigurnosnih razloga (čl. 6 st. 1. podst. 1 f GDPR-a), da bismo zajamčili svoje pravo u vezi jamstva i pitanja registracije proizvoda (čl. 6 st. 1. podst. 1 f GDPR-a) i da bismo analizirali distribuciju svojih proizvoda i pružili individualizirane informacije i ponude povezane s proizvodom (čl. 6 st. 1. podst. 1 f GDPR-a). Za pružanje usluga kao što su usluge prodaje i marketinga, upravljanje ugovorima, upravljanje plaćanjima, programiranje, hosting podataka i telefonske usluge, možemo naručiti i prenijeti podatke vanjskim pružateljima usluga i/ili povezanim poduzećima tvrtke Bosch. U nekim slučajevima, ali samo ako je zajamčena odgovarajuća zaštita podataka, osobni se podaci mogu prenijeti primateljima izvan područja Europske ekonomske zajednice. Više informacija pruža se na upit. Možete se obratiti našem službeniku za zaštitu podataka na adresi: Data Protection Officer, Information Security and Privacy (C/ISP), Robert Bosch GmbH, Postfach 30 02 20, 70442 Stuttgart, NJEMAČKA.

Imate pravo prigovora na obradu vaših osobnih podataka na temelju čl. 6. st. 1. podst. 1 f GDPR-a na temelju stanja koja se odnose na vašu određenu situaciju ili kada se osobni podaci obrađuju zbog izravnih marketinških svrha, i to bilo kada. Kako biste ostvarili svoja prava, obratite nam se putem [privacy.rbkn@bosch.com](mailto:privacy.rbkn@bosch.com). Za više informacija slijedite QR kod.

1) na temelju Priloga I. Uredbe (EU) br. 517/2014 Europskog parlamenta i Vijeća od 16. travnja 2014.



## Tartalomjegyzék

<b>1 Szimbólumok magyarázata és biztonsági tudnivalók . . . . .</b>	<b>89</b>
1.1 Szimbólum-magyarázatok . . . . .	89
1.2 Általános biztonsági tudnivalók . . . . .	89
1.3 Ezzel az utasítással kapcsolatos tudnivalók . . . . .	90
<b>2 A termékre vonatkozó adatok . . . . .</b>	<b>90</b>
2.1 Megfelelőségi nyilatkozat . . . . .	90
2.2 A távszabályozó műszaki adatai . . . . .	90
2.3 Használat multisplit-klímaberendezéssel . . . . .	90
2.4 IP-gateway műszaki adatai . . . . .	90
<b>3 Kezelés . . . . .</b>	<b>91</b>
3.1 Beltéri egység áttekintése . . . . .	91
3.2 Távszabályozó áttekintése . . . . .	91
3.3 A távszabályozó használata . . . . .	92
3.4 Online kapcsolatok . . . . .	92
3.4.1 Csatlakozás . . . . .	92
3.4.2 Matter-kompatibilitás . . . . .	92
3.5 A fő üzemmód beállítása . . . . .	93
3.6 Időzítő beállítása . . . . .	93
3.7 Elsődleges működési funkciók . . . . .	94
3.7.1 Energiatakarékosági funkció . . . . .	94
3.7.2 A légtérrelés funkció beállítása . . . . .	94
3.7.3 Turbo hűtés /Turbo fűtés . . . . .	94
3.7.4 Silent Mode . . . . .	94
3.7.5 Alvás üzemmód . . . . .	94
3.7.6 Gyerekzár funkció . . . . .	94
3.7.7 Fagyvédelem (8 °C Heating) . . . . .	95
3.7.8 További funkciók . . . . .	95
<b>4 Zavarelhárítás . . . . .</b>	<b>96</b>
4.1 Üzemzavarok kijelzéssel (Self diagnosis function) . . . . .	96
4.2 Kijelzés nélküli üzemzavarok . . . . .	96
<b>5 Karbantartás . . . . .</b>	<b>96</b>
5.1 Elemek kicserélése . . . . .	96
5.2 A készülék és a távszabályozó tisztítása . . . . .	97
5.3 A légszűrő tisztítása . . . . .	97
5.4 Hosszabb idejű üzemén kívül helyezés . . . . .	97
5.5 Kézi üzem . . . . .	97
<b>6 Környezetvédelem és megsemmisítés . . . . .</b>	<b>97</b>
<b>7 Adatvédelmi nyilatkozat . . . . .</b>	<b>98</b>

## 1 Szimbólumok magyarázata és biztonsági tudnivalók

### 1.1 Szimbólum-magyarázatok

#### Figyelmeztetések

A figyelmeztetésekben jelzőszavak jelölik a következmények fajtáját és súlyosságát, ha a veszély elhárítására vonatkozó intézkedések nem történnek meg.

A következő jelzőszavak vannak definiálva és kerülhetnek felhasználásra a jelen dokumentumban:



**VESZÉLY** azt jelenti, hogy súlyos, akár életveszélyes személyi sérülések következhetnek be.



**FIGYELMEZTETÉS** azt jelenti, hogy súlyos vagy életveszélyes személyi sérülések léphetnek fel.



**VIGYÁZAT** – azt jelenti, hogy könnyű vagy közepesen súlyos személyi sérülések léphetnek fel.



**ÉRTESÍTÉS** – azt jelenti, hogy anyagi károk léphetnek fel.

#### Fontos információk



Az emberre vagy tárgyra vonatkozó, nem veszélyt jelző információkat a szöveg mellett látható tájékoztató szimbólum jelöli.

Szimbólum	Jelentés
	Figyelmeztetés gyúlékony anyagokra: az ebben a termékben található R32 hűtőközeg egy olyan gáz, amely alacsony gyúlékonyságú és alacsony toxicitású (A2L vagy A2).
	Az üzembe helyezési és karbantartási munkák során viseljen védőkesztyűt.
	Karbantartást csak szakképzett személy végezhet, a karbantartási útmutatóban szereplő utasítások betartásával.
	Az üzemeltetés során vegye figyelembe a kezelési útmutatóban szereplő utasításokat.

1. tábl.

### 1.2 Általános biztonsági tudnivalók

#### ⚠ Tudnivalók a célcsoport számára

Ez a kezelési útmutató a klímaberendezés üzemeltetője számára készült. A berendezésre vonatkozó utasításokban szereplő összes előírást be kell tartani. Figyelmen kívül hagyásuk anyagi károkhoz és/vagy személyi sérülésekhez vagy akár életveszélyhez is vezethet.

- ▶ A használat előtt olvassa el a berendezés összes alkatrészének a kezelési útmutatóját és őrizze meg őket a későbbi felhasználás céljából.

- ▶ Vegye figyelembe a biztonsági tudnivalókat és a figyelmeztetéseket.

### **⚠ Rendeltetésszerű használat**

A beltéri egységet az épületen belül történő telepítésre szánják, kültéri egységhez és egyéb rendszerelemekhez, pl. szabályozók, csatlakoztatva.

A kültéri egységet az épületen kívül történő telepítésre szánják, egy vagy több beltéri egységhez és egyéb rendszerelemekhez, pl. szabályozók, csatlakoztatva.

A klímaberendezés kizárólag kereskedelmi/magán célra és olyan helyen használható, ahol a beállított értéktől mért hőmérséklet-eltérések nem jelentenek veszélyt az élőlényekre vagy az anyagi javakra. A klímaberendezés nem alkalmas arra, hogy az abszolút páratartalmat pontosan be lehessen állítani és fenntartani vele.

Minden más alkalmazás nem rendeltetésszerűnek minősül. A szakszerűtlen használatért és az ebből eredő károkért nem vállalunk felelősséget.

Speciális helyekre (mélygarázs, műszaki helyiségek, erkély vagy bármely félig nyitott terület) történő telepítéshez:

- ▶ Először vegye figyelembe a telepítés helyére vonatkozó követelményeket a műszaki dokumentációban.

### **⚠ A hűtőközeggel kapcsolatos általános veszélyek**

- ▶ Ez a készülék hűtőközeggel van feltöltve. A hűtőközeggáz tüzzel érintkezve mérgező gázokat fejleszt.
- ▶ A berendezést rendszeresen ellenőriztesse egy arra feljogosított szakszervizzel és végeztesse el velük a karbantartási munkákat.
- ▶ Ha fennáll annak a lehetősége, hogy hűtőközeg szivárgott ki, a helyiséget alaposan ki kell szellőztetni és az illetékes szakembert értesíteni kell.

### **⚠ Átszerelés és javítások**

A klímaberendezés szakszerűtlen megváltoztatása személyi sérülésekhez és/vagy anyagi károkhoz vezethet.

- ▶ Csak engedéllyel rendelkező szakvállalattal végeztesse el a munkákat.
- ▶ Soha ne módosítsa a kültéri egységet, a beltéri egységet, illetve a klímaberendezés más alkatrészait.
- ▶ A klímaberendezést bármiféle karbantartás előtt le kell választani az áramellátásról.

### **⚠ A berendezés kezelésével kapcsolatos tudnivalók**

A klímaberendezés helytelen használata az egészséget károsíthatja.

- ▶ Ne tegye ki hosszabb ideig közvetlen légáramnak a testét.
- ▶ Újszülöttek, gyerekek, idős korúak, ágyhoz kötött betegek vagy korlátozott személyek esetén győződjön meg róla, hogy a helyiség hőmérséklete a helyiségben tartózkodók számára megfelelő.
- ▶ Soha ne dugjon be tárgyakat a készülékbe, mivel ez sérülésveszéllyel jár.

A készülék nem megfelelő kezelése a teljesítmény csökkenésétől kezdve akár a készülék károsodásához vagy személyi sérülésekhez is vezethet.

- ▶ Ne takarja le a készülék levegőbelépési és -kilépési nyílásait.
- ▶ Üzemeltetés közben csukja be az ajtókat és az ablakokat.
- ▶ A beltéri egységet védje a nedvesség behatolásával szemben.
- ▶ Rendszeresen ellenőrizze a kültéri egység szerelőkeretének kopottságát és szilárd rögzítését.
- ▶ Ne terhelje meg a kültéri egységet, pl. tárgyak vagy személyek által.
- ▶ A beltéri egység felállítási helyén tartsa minimális szinten a port, a gőzöket és a nedvességet.
- ▶ A készülék közelében ne használjon gyúlékony gázokat, például hajtógázos flakonokat.
- ▶ Ha úgy tűnik, hogy a klímaberendezéssel kapcsolatban valami nincs rendben (pl. égett szagot érez vagy a kábel megsérült), azonnal állítsa le az üzemeltetését és válassza le az áramellátásról.

### **⚠ Házi és egyéb hasonló használatú elektromos készülékek biztonsága**

Az elektromos készülékek okozta veszélyek elkerülésére az EN 60335-1 szerint a következő szabályok érvényesek:

„Ezt a készüléket a 8 éves vagy annál idősebb gyermekeknek, valamint lecsökkent fizikai, érzékszervi vagy mentális képességekkel vagy a tapasztalat és tudás hiányával rendelkező személyeknek csak felügyelet mellett vagy a készülék biztonságos használatára vonatkozó oktatás után és a veszélyek tudatában szabad kezelniük. A gyermekeknek nem szabad játszaniuk a készülékkel. Gyermekeknek nem szabad végezniük tisztítást és felhasználói karbantartást.“

„Ha hálózati csatlakozóvezeték megsérül, akkor azt a gyártónak, az ő vevőszolgálatának vagy egy hasonló képesítésű személynek kell kicserélnie, hogy a veszélyek elkerülhetők legyenek.“

### **1.3 Ezzel az utasítással kapcsolatos tudnivalók**

Az ábrákat az utasítás végére összegyűjtve találja meg. A szövegek utalnak az ábrákra.

A termékek a modelltől függően eltérhetnek az ebben az utasításban szereplő ábráktól.

## **2 A termékre vonatkozó adatok**

### **2.1 Megfelelőségi nyilatkozat**

Ez a termék felépítését és üzemi viselkedését tekintve megfelel az európai irányelveknek és a nemzeti követelményeknek.



A CE-jelölés azt jelzi, hogy a termék megfelel a jelölés elhelyezéséről rendelkező összes EU jogi előírásnak.

A megfelelőségi nyilatkozat teljes szövege az Interneten elérhető: [www.bosch-homecomfort.hu](http://www.bosch-homecomfort.hu).

### **2.2 A távszabályozó műszaki adatai**

Feszültségellátás	2 db AAA méretű elem
A jel hatótávolsága	8 m
megengedett környezeti hőmérséklet	-5 °C ... 60 °C

2. tábl.

### **2.3 Használat multisplit-klímaberendezéssel**

A beltéri egység használható multisplit-klímaberendezéssel rendelkező rendszerben. Ebben az esetben az alábbi funkciók le vannak tiltva:

- **Energiatakarékos+ és Teljesítményszabályozás** energiatakarékosági funkciók
- Öntisztítás (iClean 56°C)
- Zajcsökkentés (Silent Mode)
- Kézi üzem
- Hűtőközeg-szivárgás észlelése
- Automatikus energiatakarékos mód készenléti üzemmódban (1 W standby)

### **2.4 IP-gateway műszaki adatai**

	Mértékegység	Érték
U	V <sub>DC</sub>	5
P <sub>max</sub>	W	2,5
f (RF)	GHz	2,4 (802.11 b/g/n) (P = max. + 20 dBm)
T <sub>amb</sub>	°C	-20 ... 50
BUS	–	UART
IP osztály	–	IP40

3. tábl.

### 3 Kezelés

#### 3.1 Beltéri egység áttekintése

Jelmagyarázat a(z) 1. ábrához:

- [1] Kijelzés
- [2] Elülső panel
- [3] Levegőbemeneti védőrács
- [4] Légszűrők
- [5] Kézi üzem gombja
- [6] Mozcásérzékelő (Human sensor)
- [7] Levegőáramlási kezelőpanel

#### Beltéri egység kijelzője



A beltéri egység kijelzője alapértelmezés szerint ki van kapcsolva, és csak 15 másodpercre villan fel, amikor a távszabályozót használja. Ez a funkció az energiatakarékosságot szolgálja.



Szimbólum	Magyarázat
<b>Szám</b>	Hőmérséklet-kijelző, működési funkció és hibakódok
	WLAN kapcsolat aktív
	Bizonyos funkciókkal megjelenítve, ha ezek be vannak kapcsolva. Jelzi, hogy a BE időzítő aktív, amikor a beltéri egység ki van kapcsolva.
<b>OF</b>	Bizonyos funkciókkal megjelenítve, ha ezek ki vannak kapcsolva.
<b>dF</b>	Automatikus leolvasztás aktív
<b>FP</b>	Fagyvédelem aktív: a beltéri egység a helyiség hőmérsékletét minimális 8 °C-on tartja.
<b>CL</b>	Az öntisztítás funkció aktív (iClean 56°C)

4. tábl. Szimbólumok a beltéri egység kijelzőjén

#### 3.2 Távszabályozó áttekintése

A távszabályozó gombjai

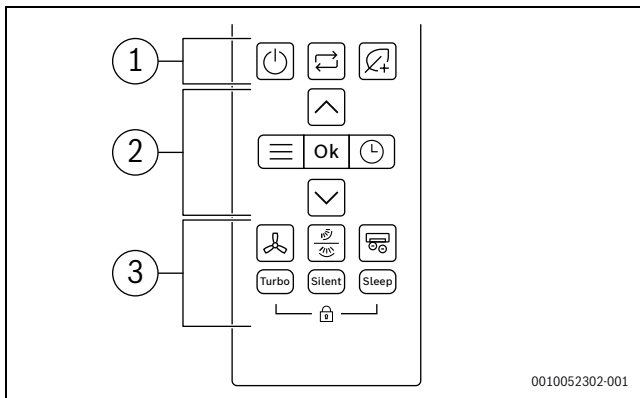

Poz.	Jel	Leírás
<b>1</b>		BE / KI kapcsoló
		Üzem mód beállítása

Poz.	Jel	Leírás
		Energiatakarékos+
<b>2</b>		Menü
	<b>Ok</b>	Választás megerősítése
		Időzítő beállítása
		Hőmérséklet emelése
		Hőmérséklet csökkentése
<b>3</b>		Ventilátor sebessége
		Függőleges / vízszintes légterelés
		Korszerű ionizátor
	<b>Turbo</b>	Turbo üzemmód
	<b>Csendes</b>	Csendes üzemmód
	<b>Alvás</b>	Alvás üzemmód
		Gyerekzár

5. tábl. A távszabályozó gombjai

#### Távszabályozó kijelzője

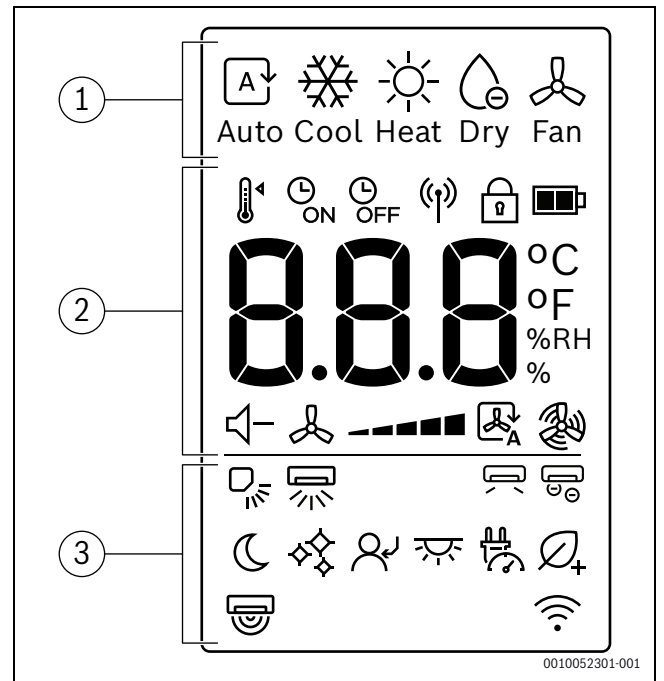

Poz.	Szimbólum	Magyarázat
<b>1</b>		Üzem mód: automatikus üzem
		Üzem mód: hűtési üzem
		Üzem mód: fűtési üzem
		Üzem mód: szárítás üzem
		Üzem mód: ventilátor üzem
<b>2</b>		Hőmérséklet állítása
		Időzítő BE
		Időzítő KI
		Jelküldés
		Gyerekzár
		Elemek töltöttségi szintje
	<b>°C / °F / %RH</b>	Értékkijelzés: megjeleníti a beállított hőmérséklet, a relatív páratartalom %-os értékét és az időzítőt.
		Csendes üzemmód
		Ventilátor sebessége
		Ventilátoros Auto üzemmód
		Ventilátoros Turbo üzemmód

Poz.	Szimbólum	Magyarázat
3		Függőleges légterelés – Auto
		Vízszintes légterelés – Auto
		Kerüljön el a szél
		Korszerű ionizátor
		Alvás üzemmód
		iClean 56°C
		Kövessen
		LED kijelző és riasztási hangjelzés be / ki
		Teljesítményszabályozás
		Energiatakarékos+
		Emberérzékelő
		Rádiófrekvenciás szabályozó funkció kijelzője

6. tábl. Szimbólumok a távszabályozó kijelzőjén

### 3.3 A távszabályozó használata

A jeltartomány 8 m. Ha tárgyak vannak az útban, vagy ha ugyanabban a helyiségben bizonyos fluoreszkáló csöveket használnak, ez befolyásolhatja a jel átvitelét.

- ▶ Irányítsa a távszabályozót a készülék jelfogadó ablaka felé, és nyomja meg a kívánt gombot.

#### ÉRTESÍTÉS

Előfordulhat, hogy a távszabályozó tartósan nem működik megfelelően.

- ▶ Ne tegye ki a távszabályozót közvetlen napfénynek.
- ▶ Ne hagyja a távszabályozót fűtőberendezések közelében.
- ▶ Védje a távszabályozót a nedvességtől és a fizikai behatásoktól.

### 3.4 Online kapcsolatok

#### 3.4.1 Csatlakozás

A legfontosabb funkciókat nagyon egyszerűen vezérelheti a Bosch HomeCom Easy alkalmazáson keresztül a mobilkészletén.



#### FIGYELMEZTETÉS

##### Nem rendeltetészerű használat!

A felhasználónak szigorúan tilos a terméket kinyitni és bármilyen beavatkozást végezni a termékben, kivéve az ebben a fejezetben engedélyezett műveleteket. A helytelen használat veszélyt jelenthet a háztartásbeliekre és magára a termékre is!

#### Műszaki követelmények

Operációs rendszer	• Android • IOS
Router	Standard router 2,4 GHz-es jellel
Standard WLAN	IEEE 802.11b/g/n

7. tábl. Műszaki követelmények

#### Az alkalmazás letöltése

Az alkalmazás letölthető az Apple App Store áruházból iOS-re és a Google Play áruházból Androidra is. A legújabb funkciók és biztonsági frissítések kihasználása érdekében győződjön meg arról, hogy mindig a legújabb verzió van-e telepítve mobilkészletére.

- ▶ Olvassa be a QR-kódot a letöltéshez és telepítse az alkalmazást.
- ▶ Állítsa be a fiókját.
- ▶ Ellenőrizze, hogy elfogadta-e a felhasználási feltételeket.



1. ábra

#### Párosítás



A WLAN jelerőssége elegendő az internetkapcsolat létrehozásához. Ha a jel túl gyenge:

- ▶ Használjon WLAN jelerősítőt.
- ▶ Kapcsolja be a beltéri egységet.
- ▶ Nyissa meg az alkalmazást, és kövesse a leírt lépéseket.
- ▶ A termék párosításához szkennelje be a QR-kódot.

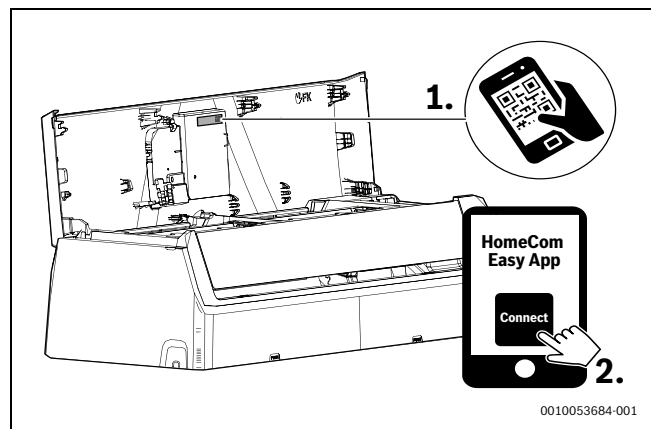

2. ábra HomeCom Easy

#### 3.4.2 Matter-kompatibilitás

Ezt a légkondicionálót úgy tervezték, hogy kompatibilis legyen a Matter protokollal, amely zökkenőmentes integrációt biztosít az Alexa, a Google Asszisztens, az Apple Home vagy más Matter-kompatibilis eszközökkel, a fokozott átjárhatóság és az intelligens otthoni ökoszisztémához való kapcsolódás érdekében.

A támogatott funkciók többek között a következőket tartalmazzák:

- ▶ Eszköz be-/kikapcsolása
- ▶ Üzemmód beállítása (hűtés, fűtés, szárítás, ventilátor, auto)
- ▶ Helyiség hőmérsékletének felügyelete
- ▶ A helyiség hőmérsékletének beállítása
- ▶ Ventilátor fordulatszámának beállítása



Az elérhető funkciók a Matter-kompatibilis eszköztípustól függően változhatnak.

Más Matter-kompatibilis eszközök csatlakoztatására és használatára vonatkozó konkrét utasításokért tekintse meg az adott eszközökhöz mellékelte kézikönyveket vagy dokumentációt.

### 3.5 A fő üzemmód beállítása

#### Az egység be-/ kikapcsolása

- ▶ Az egység be- vagy kikapcsolásához nyomja meg a  gombot. Az egység a beállított üzemmódban indul el.





A beállításokat kikapcsolt egység esetén is ki lehet választani. Az egység menti a beállításokat, és áramkimaradás esetén is megőrzi őket.



Kikapcsolás után az egység készenléti üzemmódban marad. Az intelligens be-/ kikapcsolási technológia lehetővé teszi az automatikus energiatakarékos módot készenléti üzemmódban (1 W standby).

#### Automatikus üzem





Automatikus üzem esetén az egység automatikusan vált a fűtési és hűtési üzem között a kívánt hőmérséklet fenntartása érdekében.

- ▶ Nyomja meg ismételten a(z)  gombot, amíg a(z)  meg nem jelenik a kijelzőn.
- ▶ A(z)  és  gombok segítségével válassza ki a kívánt hőmérsékletet.





A ventilátor sebessége nem módosítható automatikus üzemben.

#### Hűtési üzem

- ▶ Nyomja meg ismételten a(z)  gombot, amíg a(z)  meg nem jelenik a kijelzőn.
- ▶ A(z)  és  gombok segítségével válassza ki a kívánt hőmérsékletet.
- ▶ Nyomja meg a(z)  gombot a kívánt levegőáramlási sebesség eléréséig.





#### Ventilátoros üzemmód

- ▶ Nyomja meg ismételten a(z)  gombot, amíg a(z)  meg nem jelenik a kijelzőn.
- ▶ Nyomja meg a(z)  gombot a ventilátor kívánt fordulatszámának eléréséig.





Ventilátor üzemmódban a hőmérsékleti érték nem állítható be és nem jeleníthető meg.

#### Szárítás üzem

- ▶ Nyomja meg ismételten a(z)  gombot, amíg a(z)  meg nem jelenik a kijelzőn.
- ▶ A(z)  és  gombok segítségével válassza ki a kívánt hőmérsékletet.

A páratartalom értékének módosítása a minimális légnedvességszint megtartása érdekében szárítás üzemben:

- ▶ Nyomja meg ismételten a(z)  gombot, amíg a **%RH** meg nem jelenik a kijelzőn.
- ▶ Erősítse meg az **OK** gombbal.





- ▶ Nyomja meg a(z)  és a(z)  gombokat, amíg a kijelzőn meg nem jelenik a kívánt relatív páratartalom. A beállítási tartomány 35% és 85% között van, az érték 5%-os lépésekben módosítható. A beállított páratartalom a távszabályozó kijelzőjén látható.



Ez a funkció nem a páratartalom növelésére szolgál. A funkció kifejezetten páratlanításra szolgál.

A ventilátor sebessége nem módosítható és nem jeleníthető meg Szárítás üzemben.

#### Fűtési üzem

- ▶ Nyomja meg ismételten a(z)  gombot, amíg a(z)  meg nem jelenik a kijelzőn.
- ▶ A(z)  és  gombok segítségével állítsa be a kívánt hőmérsékletet.
- ▶ Nyomja meg a(z)  gombot a ventilátor kívánt fordulatszámának eléréséig.







Ha a külső hőmérséklet nagyon alacsony, akkor előfordulhat, hogy a légkondicionáló berendezés fűtőteljesítménye nem lesz elegendő. Csatlakoztasson további hőforrásokat a fűtéshez.





### 3.6 Időzítő beállítása

A BE és KI időzítők 0–24 órás időtartományban állíthatók be, az első 10 óra esetében 30 perces időközökkel, majd azt követően 1 órás időközökkel. Ha 0 órát állít be, azzal kikapcsolja az időzítőt.

#### A bekapcsolási időzítő beállítása

- ▶ Nyomja meg a(z)  gombot, amíg megjelenik a(z)  szimbólum.
- ▶ Nyomja meg a(z)  vagy a(z)  gombot a kívánt idő beállításához. A beállítás ezt követően érvényessé válik.

#### A kikapcsolási időzítő beállítása

- ▶ Nyomja meg a(z)  gombot, amíg megjelenik a(z)  szimbólum.
- ▶ Nyomja meg a(z)  vagy a(z)  gombot a kívánt idő beállításához. A beállítás ezt követően érvényessé válik.

#### Az időzítő törlése

- ▶ Nyomja meg a(z)  gombot a megfelelő időzítő kiválasztásához.
- ▶ Állítsa be a 0,0 óra értéket. Ezt követően az időzítő törlődik.

#### Időzítők kombinálása

A két időzítőt egyidejűleg is beállíthatja. Bármelyik időzítő beprogramozható úgy, hogy a másik időzítő előtt aktiválódjon.

- ▶ Állítsa be a bekapcsolási és a kikapcsolási időzítőt. A rendszer automatikusan kombinálja a beállításokat.

Aktuális idő	13:00 óra
A BE időzítő beállítása	4,0 óra
A KI időzítő beállítása	8,5 óra
Bekapcsolás ideje	17:00 óra
Kikapcsolás ideje	21:30 óra

8. tábl. Példa



A bekapcsolási és a kikapcsolási időzítőt nem programozhatja úgy, hogy az egység eltérő hőmérsékleti beállításokkal vagy más beállításokkal üzemeljen.



### 3.7 Elsődleges működési funkciók

#### 3.7.1 Energiatakarékosági funkció

A készüléken a következő energiatakarékosági funkció választható ki:

##### Energiatakarékos+

Az egység automatikusan csökkenti az energiafogyasztást, miközben megőrzi a kívánt helyiség hőmérsékletét.

- ▶ A funkció aktiválásához nyomja meg a(z)  gombot.  
A távszabályozó kijelzőjén megjelenik a(z)  szimbólum.



Az **Energiatakarékos+** funkció csak hűtési és fűtési üzemben választható ki.

A(z)  gomb az **Energiatakarékos+** funkció.

#### 3.7.2 A légterelés funkció beállítása



##### ÉRTESÍTÉS

Ha a lamellák hosszabb ideig a legalacsonyabb pozícióban maradnak a hűtési üzem során, kondenzvíz keletkezhet. A lamellák kézi beállítása üzemzavart okozhat.

- ▶ A lamellákat kizárólag a távszabályozó használatával állítsa be.

A légterelés funkció függőleges vagy vízszintes helyzetben is aktiválható (→ 2).

##### Automatikus függőleges légterelés üzem (fel/le)

- ▶ Nyomja meg a(z)  gombot.  
A távszabályozó kijelzőjén megjelenik a(z)  szimbólum.

Az automatikus függőleges légterelés üzem kikapcsolásához:



- ▶ Nyomja meg újra a(z)  gombot.

##### A lamellák manuális elforgatása (fel / le)

- ▶ Nyomja meg ismételtén a(z)  gombot, amíg beállítja a kívánt pozíciót.  
A beállítások a következő sorrendben változnak:



##### Automatikus vízszintes légterelés üzem (bal / jobb)

- ▶ Az automatikus vízszintes légterelés üzem aktiválásához nyomja meg és tartsa lenyomva 2 másodpercig a(z)  gombot.  
A távszabályozó kijelzőjén megjelenik a(z)  szimbólum.

Az automatikus vízszintes légterelés üzem kikapcsolásához:



- ▶ Nyomja meg ismételtén és tartsa lenyomva két másodpercig a(z)  gombot.



Az egység bekapcsolásakor a lamellák automatikusan visszaállnak a korábbi pozíciójukba.

##### Advanced Ionizer (Frisslevegő funkció)

Ha a funkció ki van választva, a beltéri egység egyik belső komponense aktiválódik és ionokat bocsát ki, amelyek szétoszlanak a helyiségben és semlegesítik az olyan levegőben lévő szennyező anyagokat, mint például a penész, a vírusok és az allergének, ezáltal javítva a beltéri levegő minőségét.

- ▶ A funkció aktiválásához nyomja meg a(z)  gombot.  
A távszabályozó kijelzőjén megjelenik a(z)  szimbólum.

A funkcióból való kilépés:

- ▶ Nyomja meg újra a(z)  gombot.

#### 3.7.3 Turbo hűtés /Turbo fűtés

Amikor a Turbo hűtés /Turbo fűtés aktiválva van, a egység maximális teljesítménnyel üzemel 30 percig, hogy gyorsan kifűtse vagy lehűtse a helyiséget.

- ▶ Turbo hűtés: kapcsolja be a Hűtési üzemet és nyomja meg a **Turbo** gombot.
- ▶ Turbo fűtés: kapcsolja be a Fűtési üzemet és nyomja meg a **Turbo** gombot.  
A távszabályozó kijelzőjén megjelenik a(z)  szimbólum.

A funkcióból való kilépés:

- ▶ Nyomja meg újra a **Turbo** gombot.  
Eltűnik a távszabályozó kijelzőjéről a(z)  szimbólum.



Ez a funkció csak hűtési és fűtési üzemben választható ki.

#### 3.7.4 Silent Mode

Ez a funkció csökkenti a beltéri és a kültéri egység működése közben kibocsátott zajt. Ez különösen éjszaka hasznos, ha nem szeretné zavarni a szomszédjait.

- ▶ A funkció aktiválásához nyomja meg a **Csendes** gombot.  
A távszabályozó kijelzőjén megjelenik a(z)  szimbólum.

A funkcióból való kilépés:

- ▶ Nyomja meg újra a **Csendes** gombot.  
Eltűnik a távszabályozó kijelzőjéről a(z)  szimbólum.



A beltéri egység ventilátorának sebessége minimális szintre csökken. Ha magasabb sebességet állít be a beltéri egység ventilátorának, akkor a csendes üzemmód kikapcsolódik.

Ha a egység csendes üzemmódban van, akkor előfordulhat, hogy az egység nem tudja biztosítani a kívánt hűtési / fűtési teljesítményt, mivel a kültéri egység kompresszora alacsony frekvencián üzemel.

#### 3.7.5 Alvás üzemmód

A funkció célja, hogy energiát takarítson meg az inaktív időszakokban. Egy óra elteltével a készülék kevésbé intenzíven fűt vagy hűt. Ennek érdekében a beállított hőmérséklet 1 °C értékkel változik. Két óra elteltével a beállított hőmérséklet további 1 °C értékkel változik. Ezt követően a berendezés megőrzi az új hőmérsékleti értéket.

A funkció aktiválásához:

- ▶ Nyomja meg az **Alvás** gombot.  
A távszabályozó kijelzőjén megjelenik a(z)  szimbólum.

A funkció kikapcsolásához:

- ▶ Nyomja meg újra az **Alvás** gombot, vagy várja meg, amíg eltelik 8 óra **Alvás** üzemmódban.  
Eltűnik a távszabályozó kijelzőjéről a(z)  szimbólum.



Ez a funkció nem érhető el szárítási és ventilátor üzemben.

#### 3.7.6 Gyerekzár funkció

A gyerekzár használatával zárolhatók a távszabályozó gombjai.

A funkció aktiválásához:

- ▶ Nyomja meg egyidejűleg és tartsa lenyomva 5 másodpercig a **Turbo** és az **Alvás** gombokat.  
A távszabályozó kijelzőjén megjelenik a(z)  szimbólum.

A funkció kikapcsolásához:



- ▶ Nyomja meg egyidejűleg és tartsa lenyomva 3 másodpercig a **Turbo** és az **Alvás** gombokat.  
Eltűnik a távszabályozó kijelzőjéről a(z)  szimbólum.

### 3.7.7 Fagyvédelem (8 °C Heating)

A fagyvédelem aktiválható, hogy a beltéri egység a helyiség hőmérsékletét minimális 8 °C-on tartsa.

- ▶ Fűtési üzemben állítsa be a hőmérsékletet 16 °C értékre.
- ▶ 1 másodpercen belül nyomja meg kétszer a(z)  gombot. Az egység kikapcsolt állapotban marad, amíg a hőmérséklet 8 °C alá nem csökken.











A funkcióból való kilépés:

- ▶ Nyomja meg a(z) , a(z)  vagy bármelyik másik gombot.



Amikor a Fagyvédelem funkció aktív, a beltéri egység kijelzőjén megjelenik a(z) **Fp** érték.

### 3.7.8 További funkciók





- ▶ Nyomja meg a(z)  gombot.
- ▶ A funkció kiválasztásához nyomja meg ismételten a(z)  gombot, vagy nyomja meg a(z)  és a(z)  gombot.
  -  = LED be-/kikapcsolása funkció
  -  = Teljesítményszabályozási funkció
  -  = Human sensor funkció
  -  = Wind avoid me (Közvetett légáramlás funkció)
  -  = iClean 56°C
  -  = "Kövessen" funkció
  -  = Rádiófrekvenciás szabályozó funkció
- ▶ Erősítse meg a kiválasztást az **Ok** gombbal.

A funkcióból való kilépés:

- ▶ Ismételje meg a fenti lépéseket.

#### A kijelző és a riasztási hangjelzés módosítása (Mute Mode)

A beltéri egység kijelzőjének és a riasztási hangjelzés be és kikapcsolásához:

- ▶ Nyomja meg ismételten a(z)  gombot vagy a(z)  és a(z)  gombokat, amíg megjelenik a(z)  ikon.
- ▶ Erősítse meg a kiválasztást az **Ok** gombbal.

Az aktuális helyiség hőmérsékletének megjelenítéséhez:

- ▶ Nyomja meg a **Csendes** gombot és tartsa lenyomva 5 másodpercig.

A beállított hőmérséklet megjelenítéséhez:







- ▶ Nyomja meg a **Csendes** gombot és tartsa lenyomva további 5 másodpercig.

#### Teljesítményszabályozás

A következő teljesítményszabályozási beállítások állnak rendelkezésre. A készülék energiafogyasztásának csökkentése érdekében a következő teljesítményszabályozási beállítások közül kettő közül választhat:

- **Teljesítményszabályozás** (100%) normál működés (kilépés a Teljesítményszabályozási funkcióból)
- **Teljesítményszabályozás** (75%): az áramfelvétel csökkentése 25%-kal
- **Teljesítményszabályozás** (50%): az áramfelvétel csökkentése 50%-kal

A kívánt teljesítményszabályozási beállítás kiválasztásához:

- ▶ Nyomja meg ismételten a(z)  gombot vagy a(z)  és a(z)  gombokat, amíg megjelenik a(z)  ikon.
- ▶ Erősítse meg az **OK** gombbal.
- ▶ Nyomja meg a(z)  és a(z)  gombokat, és válassza ki a kívánt teljesítményszabályozási szintet (100%, 75%, 50%).
- ▶ Erősítse meg az **OK** gombbal.







A **Teljesítményszabályozás** funkció csak hűtési üzemben választható ki.

#### Mozgásérzékelő funkció (Emberérzékelő)

A beltéri készülék mozgásérzékelővel rendelkezik, amely az elülső panel hátoldalán található. Az érzékelő érzékeli a mozgó tárgyakat a helyiségben, ezáltal érzékelve az emberi tevékenységeket.

Ha az érzékelő nem érzékel mozgást a helyiségben 30 percig, akkor az egység csökkenti a teljesítményt. Amikor ismét érzékelhető mozgás a helyiségben, a teljesítmény visszatér a normál működési értékre.

Az Emberérzékelő (→ 3, [2]) 6 méteres tartományban [B] érzékel, 1 méteres nem érzékelő területtel [A] és 5 méteres érzékelő területtel [1]. Emellett 2,5 méteres érzékelési szöggel is rendelkezik, amely a légkondicionáló berendezés közepétől a két széléig tart (légterelés funkció) (→ 4).





- ▶ Nyomja meg ismételten a(z)  gombot vagy a(z)  és a(z)  gombokat, amíg megjelenik a(z)  ikon.
- ▶ Erősítse meg a kiválasztást az **Ok** gombbal.



A berendezés a porszívórobotokat, a különböző mozgó ventilátorokat, valamint a szél által megmozdított növényeket és függönyöket és hasonló dolgokat is emberi tevékenységként érzékelheti, amely csökkentheti az emberi beavatkozás nélküli energiatakarékosági funkciók hatékonyságát.

#### Wind avoid me (Közvetett légáramlás funkció)

Ez a funkció megakadályozza a testre irányuló közvetlen légáramlást.





- ▶ Nyomja meg ismételten a(z)  gombot vagy a(z)  és a(z)  gombokat, amíg megjelenik a(z)  ikon.
- ▶ Erősítse meg a kiválasztást az **Ok** gombbal.



Ez a funkció csak hűtési, párátlanítási és ventilátor üzemben választható ki.

#### iClean 56°C

Az egység öntisztító funkcióval rendelkezik a beltéri hőcserélőhöz. Az öntisztítás funkció eltávolítja a kellemetlen szagokat okozó port, penészt és zsíros lerakódásokat. Mindehhez automatikusan lefagyasztja a hőcserélő belsejét, majd gyorsan kiolvasztja azt, és végül meleg levegő segítségével megszáritja a hőcserélőt, ezáltal eltávolítva a szennyeződések.





- ▶ Nyomja meg ismételten a(z)  gombot vagy a(z)  és a(z)  gombokat, amíg megjelenik a(z)  ikon.
- ▶ Erősítse meg a kiválasztást az **Ok** gombbal.



Amikor az öntisztítás folyamatban van, a beltéri egység kijelzőjén megjelenik a(z) **CL** érték. Az öntisztítás 90–120 perc elteltével automatikusan véget ér.

#### "Kövessen" funkció (Follow Me)

A funkció aktiválja a távszabályozót az aktuális helyen, hogy 3 perces időközönként megmérje a hőmérsékletet. A beltéri egység ezt követően ezen méréseknek megfelelően szabályozható.





- ▶ Nyomja meg ismételten a(z)  gombot vagy a(z)  és a(z)  gombokat, amíg megjelenik a(z)  ikon.
- ▶ Erősítse meg a kiválasztást az **Ok** gombbal.



A "Kövessen" funkció csak hűtési, fűtési és automatikus üzemben választható ki.

#### Rádiófrekvenciás szabályozó funkció

A funkció célja, hogy a kapcsolat WLAN segítségével jöjjön létre. Ha az egység nem jeleníti meg a funkciót:

- ▶ Nyomja meg ismételten a(z)  gombot vagy a(z)  és a(z)  gombokat, amíg megjelenik a(z)  ikon.
- ▶ Erősítse meg a kiválasztást az **Ok** gombbal.

#### 4.2 Kijelzés nélküli üzemzavarok

Ha üzem közben olyan üzemzavarok lépnek fel, amelyeket nem tud elhárítani:

- ▶ Hívja fel a vevőszolgálatot, és tájékoztassa őket az üzemzavarról és a készülék adatairól.

Üzemzavar	Lehetséges ok
A beltéri egység teljesítménye túl gyenge.	A hőmérséklet túl magasra vagy túl alacsonyra van beállítva. A levegőszűrő szennyezett és meg kell tisztítani. Kedvezőtlen környezeti hatások érik a beltéri egységet, például a készülék levegőnyílásai előtt akadályok vannak, a helyiségben nyitva vannak az ajtók/ablakok, vagy a helyiségben erős hőforrás található. A zajszegény üzemmód aktiválva van, és ez megakadályozza a teljes teljesítmény kihasználását.
A beltéri egység nem kapcsol be.	A beltéri egység túlterhelés elleni védőmechanizmussal van ellátva. Várjon 3 percet, míg a beltéri egység újraindítható lesz. A távszabályozó eleme lemerült. Az időzítő bekapcsol.
Az üzemmód hűtésből vagy fűtésből ventilátor üzemmódba vált.	A beltéri egység a fagyképződés megelőzése érdekében megváltoztatta az üzemmódot. A beállított előremenő hőmérséklet nem kerül elérésre.
A beltéri egységből fehér ködöt képez.	Nedves területeken a helyiség és a klimatizált levegő közötti nagyobb hőmérséklet-különbségek esetén fehér köd képződik.
A beltéri és a kültéri egység fehér ködöt képez.	Ha az automatikus leolvasztás után közvetlenül fűtési üzemmód működik, akkor a megnövekedett légnedvesség miatt fehér köd képződhet.
A beltéri és a kültéri egység zajosan működik.	A beltéri egységben zörgő hang előfordulhat, amikor a levegőterelő rács visszaáll a pozíciójára. Üzem közben a halk sziszegő hang normális jelenség. Ezt a hűtőközeg áramlása okozza. Csikorgó hang akkor jelentkezhet, amikor a készülék fém- és műanyag alkatrészei fűtési/hűtési üzemmódban kitérnek, illetve összehúzódnak. A kültéri egység üzem közben normál esetben különféle további zajokat is kiad.
A beltéri vagy a kültéri egységből por száll ki.	Hosszabb időtartamú üzemelésen kívül helyezés esetén előfordulhat, hogy por rakódik le a készülékekben, ha azok nincsenek letakarva.
Rossz szag üzem közben.	A készülékbe a levegőből rossz szagok juthatnak be, és abból továbbvezetődhetnek. A levegőszűrő bepenészedhet, ilyenkor meg kell tisztítani.
A kültéri egység ventilátora nem jár folyamatosan.	Az optimális üzemeltetéshez a ventilátor változó módon vezérlődik.
A működés rendszertelen vagy nem kiszámítható, illetve a beltéri egység nem reagál.	A beltéri egység működésére kihatással lehetnek a rádiófrekvenciás adótoronyok és a külső jelerősítők. ▶ A beltéri egységet rövid időre válassza le az áramellátásról, majd indítsa el újra.
A légterelő lemez vagy a légterelő lamella nem mozog megfelelően.	A légterelő lemezt vagy a légterelő lamellát kézzel elállították vagy nem megfelelően szerelték fel. ▶ Kapcsolja ki a beltéri egységet, és ellenőrizze, hogy az alkatrészek megfelelően illeszkednek-e. ▶ Kapcsolja be a beltéri egységet.

9. tábl.

## 5 Karbantartás



### VIGYÁZAT

#### Áramütés vagy mozgó alkatrészek miatti veszély

- ▶ Minden karbantartási munka előtt húzza ki a tápfeszültséget.

## 4 Zavarelhárítás

### 4.1 Üzemzavarok kijelzéssel (Self diagnosis function)

Ha üzemelés közben üzemzavar lép fel, akkor a LED-ek hosszabb ideig villognak, illetve a kijelzőn megjelenik az üzemzavar kódja (pl. EH 02).

Ha egy üzemzavar 10 percnél hosszabb ideig fennáll:

- ▶ Rövid időre szakítsa meg az áramellátást, majd kapcsolja újra be a beltéri egységet.

Amennyiben egy üzemzavart nem lehet megszüntetni:

- ▶ Hívja fel a vevőszolgálatot, és adja meg az üzemzavar kódját, valamint a készülék adatait.

- ▶ Az itt fel nem sorolt karbantartási műveleteket csak jóváhagyott szakcég végeztesse el.

### 5.1 Elemek kicserélése

2 darab AAA méretű elemre van szüksége. Az újratölthető elemek használatát nem javasoljuk.



- ▶ Vegye le az elemtartó rekesz fedelét (→ 5. ábra).
- ▶ Helyezze be az új elemeket ügyelve a megfelelő polarításukra.
- ▶ Helyezze vissza az elemtartó rekesz fedelét.

## 5.2 A készülék és a távszabályozó tisztítása

### ÉRTESÍTÉS

#### A készülék károsodása a szakszerűtlen tisztítás miatt!

- ▶ Ne permetezzen vizet közvetlenül a készülékre, illetve ne öntsön rá vizet.
  - ▶ Ne használjon forró vizet, súrolószert vagy erős oldószert.
- 
- ▶ A beltéri egységet és a távszabályozót a tisztításhoz egy puha törülköhával törölje le.
  - ▶ A kültéri egységet csak erre feljogosított szakcéggel tisztíttassa.

## 5.3 A légszűrő tisztítása

### ÉRTESÍTÉS

A légszűrő a közvetlen napfény hatására deformálódhat.

- ▶ Ne tegye ki a légszűrőt közvetlen napfénynek.

A légszűrőt kéthetente, valamint minden hosszabb idejű üzemen kívül helyezés előtt és után tisztítsa ki.

- ▶ Kapcsolja ki a beltéri egységet.
- ▶ Hajlítsa fel a beltéri egység első burkolatát → 6. ábra, [1]).
- ▶ Távolítsa el a levegőbemeneti rácsokat és vegye ki azokat az egységből (→ 6. ábra, [2]).
- ▶ Ha be van szerelve, szerelje ki a légszűrőket a rácsokból (→ 6. ábra, [3]).
- ▶ Tisztítsa meg a kicsi légszűrőket egy kézi porszívó segítségével.
- ▶ Mossa meg a nagy légszűrőt meleg vízzel és kíméletes tisztítószerszel, majd hagyja megszáradni egy árnyékos helyen.
- ▶ Helyezze vissza a kicsi légszűrőket és a nagy légszűrőt.

## 5.4 Hosszabb idejű üzemen kívül helyezés

Hosszabb idejű üzemen kívül helyezés előtt

- ▶ Tisztítsa meg a levegőszűrőt.
- ▶ Indítsa le a beltéri egység öntisztítását a **Clean** gombbal.
- ▶ Az öntisztítás után kapcsolja be a ventilátor üzemmódot, és járassa addig, amíg a beltéri egység megszárad.
- ▶ Kapcsolja ki a beltéri egységet, majd válassza le az áramellátásról.
- ▶ Vegye ki az elemeket a távszabályozóból.
- ▶ Védje a készüléket a portól.

## 5.5 Kézi üzem

### ÉRTESÍTÉS

#### Az egység sérülése a nem megfelelő működtetés miatt

A kézi üzem folyamatos alkalmazása nem ajánlott.

- ▶ Kizárólag tesztelés céljából és vészhelyzet esetében járjon el így.
- ▶ Kizárólag rövid ideig.

- ▶ Kapcsolja ki a beltéri egységet.
- ▶ Hajlítsa fel a beltéri egység felső burkolatát.
- ▶ Keresse meg a kézi szabályzó gombot a kijelződoboz jobb oldalán (→ 7).
- ▶ Nyomja meg a kézi szabályzó üzem gombját egy vékony tárggyal:
  - Nyomja meg egyszer: az egység automatikus üzemre áll át.
  - Nyomja meg kétszer: az egység hűtési üzemre áll át.
  - Nyomja meg háromszor: a beltéri egység kikapcsol.
- ▶ A távszabályozó segítségével visszaállíthatja a normál működést.

## 6 Környezetvédelem és megsemmisítés

A környezetvédelem a Bosch csoport vállalati alapelvét képezi.

A termékek minősége, a gazdaságosság és a környezetvédelem számunkra egyenrangú célt képez. A környezetvédelmi törvények és előírások szigorúan betartásra kerülnek.

A környezet védelmére a gazdasági szempontokat figyelembe véve a lehető legjobb technológiát és anyagokat alkalmazzuk.

### Csomagolás

A csomagolásnál részesei vagyunk az országspecifikus értékesítési rendszereknek, amelyek optimális újrafelhasználást biztosítanak. Minden általunk használt csomagolóanyag környezetbarát és újrahasznosítható.

### Régi készülék

A régi készülékek tartalmaznak olyan anyagokat, amelyeket újra lehet hasznosítani.

Az egyes szerkezeti csoportokat könnyen szét lehet választani. A műanyagok meg vannak jelölve. Így osztályozhatók a különböző szerelvénycsoportok és továbbíthatók újrafelhasználás, ill. ártalmatlanítás céljára.

### Régi elektromos és elektronikus készülékek



Ez a szimbólum azt jelenti, hogy a terméket nem szabad más hulladékokkal együtt ártalmatlanítani, hanem kezelés, gyűjtés, újrahasznosítás és ártalmatlanítás céljából el kell vinni a hulladékgyűjtő helyekre.

A szimbólum elektronikus hulladékokra vonatkozó előírásokkal, például „2012/19/EK európai rendelet használt elektromos és elektronikus készülékekre“ rendelkező országokra érvényes. Ezek az előírások azokat a keretfeltételeket rögzítik, amelyek az egyes országokban a használt elektronikus készülékek visszaadására és újrahasznosítására érvényesek.

Mivel az elektronikus készülékek veszélyes anyagokat tartalmazhatnak, azokat a felelősség tudatában kell újrahasznosítani annak érdekében, hogy a lehetséges környezeti károkat és az emberek egészségére vonatkozó veszélyeket minimalizálni lehessen. Ezen túlmenően az elektronikus hulladék újrahasznosítása a természetes források kíméléséhez is hozzájárul.

Kérjük, hogy a használt elektromos és elektronikus készülékek környezet számára elviselhető ártalmatlanítására vonatkozó további információkért forduljon az illetékes helyi hatóságokhoz, az Önnel kapcsolatban álló hulladék-ártalmatlanító vállalathoz vagy ahhoz a kereskedőhöz, akitől a terméket vásárolta.

További információkat itt találhat:

[www.bosch-homecomfortgroup.com/en/company/legal-topics/weee/](http://www.bosch-homecomfortgroup.com/en/company/legal-topics/weee/)

### Akkumulátorok

Az elemeket, akkumulátorokat tilos a háztartási hulladékkal együtt kezelni. Az elhasználadott elemeket, akkumulátorokat a helyi gyűjtőrendszerekben kell ártalmatlanítani.

### R32 hűtőközeg



A készülék fluorozott R32 hajtógázt tartalmaz (üvegházhatási potenciál: 675<sup>1</sup>), amely alacsony gyúlékonyságú és alacsony toxicitású (A2L vagy A2).

A tartalmazott mennyiség a kültéri egység típustábláján van feltüntetve.

A hűtőközegek veszélyt jelentenek a környezetre, a gyűjtésüket és az ártalmatlanításukat elkülönítve kell végezni.

1) az Európai Parlament és a Tanács 2014. április 16-i, 517/2014 (EU) sz. európai rendelete I. függeléké alapján.

## 7 Adatvédelmi nyilatkozat



Cégünk, a **Robert Bosch Kft., Termotechnika Üzletág, 1103 Budapest, Gyömrői út 104., Magyarország**, termék- és beépítési tudnivalókat, technikai és csatlakozási adatokat, kommunikációs adatokat, termékregisztrációs és ügyféladatok előzményeit dolgoz fel a termék funkcionalitásának

biztosítása érdekében (GDPR 6. cikk, 1. bekezdés 1 b albekezdés), a termékfelügyeleti kötelezettség teljesítése és a termékbiztonsági és biztonsági okok miatt (GDPR 6. cikk, 1. bekezdés 1 f albekezdés), a garanciális és termékregisztrációs kérdésekkel kapcsolatos jogaink védelme érdekében (GDPR 6. cikk, 1. bekezdés 1 f albekezdés) valamint, hogy elemezzük termékeink forgalmazását, és személyre szabott információkat és ajánlatokat adjunk a termékhez (GDPR 6. cikk, 1. bekezdés 1. albekezdés). Az olyan szolgáltatások nyújtása érdekében, mint az értékesítési és marketing szolgáltatások, szerződéskezelés, fizetéskezelés, programozás, adattárolás és a forródrót-szolgáltatások, összeállíthatunk és továbbíthatunk adatokat külső szolgáltatók és/vagy a Bosch kapcsolt vállalkozásai részére.

Bizonyos esetekben, de csak akkor, ha megfelelő adatvédelem biztosított, a személyes adatokat az Európai Gazdasági Térségen kívüli címzettek részére is továbbítani lehet. További információ nyújtása kérésre történik. A következő címen léphet kapcsolatba az adatvédelmi tisztviselővel: Adatvédelmi tisztviselő, információbiztonság és adatvédelem (C/ISP), Robert Bosch GmbH, Postafiók 30 02 20, 70442 Stuttgart, NÉMETORSZÁG.

Önnek joga van ahhoz, hogy bármikor tiltakozzon a személyes adatainak a kezelése ellen (GDPR 6. cikk, 1. bekezdés 1 f albekezdés alapján) az Ön konkrét helyzetével vagy közvetlen marketing céllal kapcsolatos okokból. Jogainak gyakorlásához kérjük, lépjen kapcsolatba velünk a **DPO@bosch.com** címen. További információért kérjük, kövesse a QR-kódot.

**Indice**

<b>1</b>	<b>Significato dei simboli e avvertenze di sicurezza</b> . . . . .	<b>99</b>
1.1	Significato dei simboli . . . . .	99
1.2	Avvertenze di sicurezza generali . . . . .	99
1.3	Informazioni sulle presenti istruzioni . . . . .	100
<b>2</b>	<b>Descrizione del prodotto</b> . . . . .	<b>100</b>
2.1	Dichiarazione di conformità . . . . .	100
2.2	Dati tecnici del termoregolatore ambiente . . . . .	100
2.3	Utilizzo con il climatizzatore multisplit . . . . .	100
2.4	Dati tecnici del Gateway IP . . . . .	100
<b>3</b>	<b>Utilizzo</b> . . . . .	<b>101</b>
3.1	Panoramica dell'unità interna . . . . .	101
3.2	Panoramica termoregolatore ambiente . . . . .	101
3.3	Utilizzo del termoregolatore ambiente . . . . .	102
3.4	Connettività . . . . .	102
3.4.1	Connettività . . . . .	102
3.4.2	Compatibilità con il protocollo Matter . . . . .	102
3.5	Impostazione del tipo di funzionamento principale . . . . .	103
3.6	Impostazione del timer . . . . .	103
3.7	Funzioni operative principali . . . . .	103
3.7.1	Funzione di risparmio energetico . . . . .	103
3.7.2	Impostare la funzione swing . . . . .	104
3.7.3	Raffrescamento massimo / riscaldamento massimo . . . . .	104
3.7.4	Silent Mode . . . . .	104
3.7.5	Ridotto . . . . .	104
3.7.6	Funzione blocco di sicurezza per bambini . . . . .	104
3.7.7	Protezione antigelo (8 °C Heating) . . . . .	105
3.7.8	Altre funzioni . . . . .	105
<b>4</b>	<b>Risoluzione dei problemi</b> . . . . .	<b>106</b>
4.1	Disfunzioni con visualizzazione (Self diagnosis function) . . . . .	106
4.2	Disfunzioni senza visualizzazione . . . . .	106
<b>5</b>	<b>Manutenzione</b> . . . . .	<b>107</b>
5.1	Sostituzione batterie . . . . .	107
5.2	Pulizia dell'apparecchio e del termoregolatore ambiente . . . . .	107
5.3	Pulizia dei filtri dell'aria . . . . .	107
5.4	Spegnimento per periodi prolungati . . . . .	107
5.5	Funzionamento manuale . . . . .	107
<b>6</b>	<b>Protezione ambientale e smaltimento</b> . . . . .	<b>107</b>
<b>7</b>	<b>Informativa sulla protezione dei dati</b> . . . . .	<b>108</b>

**1 Significato dei simboli e avvertenze di sicurezza**

**1.1 Significato dei simboli**

**Avvertenze di sicurezza generali**

Nelle avvertenze le parole di segnalazione indicano il tipo e la gravità delle conseguenze che possono derivare dalla non osservanza delle misure di sicurezza.

Di seguito sono elencate e definite le parole di segnalazione che possono essere utilizzate nel presente documento:

 **PERICOLO**

**PERICOLO** significa che succederanno danni gravi o mortali alle persone.

 **AVVERTENZA**

**AVVERTENZA** significa che possono verificarsi danni alle persone da gravi a mortali.

 **ATTENZIONE**

**ATTENZIONE** significa che possono verificarsi danni lievi o medi alle persone.





**AVVISO**

**AVVISO** significa che possono verificarsi danni a cose.

**Informazioni importanti**



Informazioni importanti che non comportano pericoli per persone o cose vengono contrassegnate dal simbolo info mostrato.

Simbolo	Significato
	Avvertenza per sostanze infiammabili: il refrigerante R32 contenuto in questo prodotto è un gas a bassa combustibilità e tossicità (A2L o A2).
	Durante i lavori di installazione e manutenzione indossare i guanti di protezione.
	Far eseguire la manutenzione da una persona qualificata nel rispetto delle istruzioni di manutenzione.
	Per il funzionamento, attenersi alle istruzioni per l'uso.

Tab. 1

**1.2 Avvertenze di sicurezza generali**

 **Informazioni per il gruppo di destinatari**

Le presenti istruzioni per l'uso si rivolgono ai gestori del condizionatore. Osservare le indicazioni riportate in tutti i manuali di istruzioni relativi all'impianto. La mancata osservanza delle indicazioni può causare lesioni alle persone e/o danni materiali fino ad arrivare al pericolo di morte.

- ▶ Prima dell'uso, leggere e conservare le istruzioni per l'uso di tutti i componenti dell'impianto.
- ▶ Rispettare le avvertenze e gli avvisi di sicurezza.

### ⚠ Utilizzo conforme alle indicazioni

L'unità interna è destinata all'installazione all'interno di edifici con collegamento ad un'unità esterna e altri componenti di sistema, ad es. termoregolazioni.

L'unità esterna è destinata all'installazione all'esterno di edifici con collegamento ad una o più unità interne e altri componenti di sistema, ad es. termoregolazioni.

L'impianto di condizionamento è destinato unicamente all'uso in locali commerciali/privati in cui eventuali variazioni di temperatura rispetto ai valori nominali impostati non possano arrecare danno a persone e animali o a materiali. L'impianto di condizionamento non è idoneo per l'impostazione esatta e il mantenimento dell'umidità assoluta dell'aria desiderata.

L'apparecchio non è progettato per altri usi. L'uso improprio e gli eventuali danni risultanti non sono coperti dalla garanzia.

Per l'installazione in posti particolari (parcheggi sotterranei, locali tecnici, balconi o qualsiasi area semi-aperta):

- ▶ Osservare innanzitutto i requisiti sul luogo di installazione nella documentazione tecnica.

### ⚠ Pericoli generali derivanti dal refrigerante

- ▶ Questo apparecchio contiene al suo interno il refrigerante. Entrando a contatto con il fuoco, il gas refrigerante può dare origine a gas tossici.
- ▶ far eseguire, da un'azienda specializzata autorizzata, l'ispezione regolare e la manutenzione dell'impianto.
- ▶ Se si sospettano fuoriuscite di refrigerante, arieggiare bene il locale e informare l'azienda specializzata autorizzata.

### ⚠ Conversione e riparazioni

Modifiche improprie all'impianto di condizionamento possono causare danni alle persone e/o a cose.

- ▶ Fare eseguire i lavori solo a un'azienda specializzata autorizzata.
- ▶ Non apportare modifiche all'unità esterna, all'unità interna o ad altre parti dell'impianto di condizionamento.
- ▶ Prima di qualsiasi lavoro di manutenzione, scollegare l'impianto di condizionamento dall'alimentazione elettrica.

### ⚠ Informazioni per l'utilizzo dell'impianto

L'uso scorretto del condizionatore può essere dannoso per la salute.

- ▶ Evitare lunghe esposizioni dirette al flusso d'aria.
- ▶ Nel caso di neonati, bambini, anziani, persone allettate o disabili assicurarsi che la temperatura aria ambiente sia adatta per la loro permanenza nel locale.
- ▶ Per evitare il pericolo di lesioni, non introdurre mai oggetti nell'apparecchio.

L'uso errato dell'apparecchio può ridurre la potenza e causare danni all'apparecchio stesso e alle persone.

- ▶ Non bloccare le aperture di ingresso e di uscita dell'aria dell'apparecchio.
- ▶ Chiudere porte e finestre durante il funzionamento.
- ▶ Proteggere l'unità interna dalla penetrazione d'acqua.
- ▶ Controllare regolarmente il telaio di montaggio dell'unità esterna per verificare l'assenza di usura e il saldo fissaggio.
- ▶ Non esercitare pesi sull'unità esterna, ad es. con oggetti o persone.
- ▶ Contenere il più possibile la presenza di polvere, vapore e umidità nel luogo di posa dell'unità interna.
- ▶ Non utilizzare gas facilmente infiammabili in prossimità dell'apparecchio, ad es. bombolette spray.
- ▶ Se il condizionatore si comporta in modo anomalo (ad es. odore di bruciato, cavo conduttore difettoso), interrompere immediatamente il funzionamento e scollegare l'alimentazione elettrica.

### ⚠ Sicurezza degli apparecchi elettrici per l'uso domestico ed utilizzi similari

Per evitare pericoli derivanti da apparecchi elettrici, valgono le seguenti direttive secondo CEI EN 60335-1:

«Questo apparecchio può essere utilizzato da bambini a partire dagli 8 anni in su di età, e da persone con ridotte capacità fisiche, sensoriali o mentali o con esperienza e conoscenza inadeguate, solo se sono supervisionati o se sono stati istruiti sull'utilizzo sicuro dell'apparecchio e se hanno compreso i pericoli derivanti da esso. I bambini non devono giocare con l'apparecchio. La pulizia e la manutenzione non devono essere eseguite da bambini senza supervisione.»

«Se viene danneggiato il cavo di alimentazione alla rete, questo deve essere sostituito dal produttore, dal suo servizio di assistenza clienti o da una persona parimenti qualificata, al fine di evitare pericoli.»

### 1.3 Informazioni sulle presenti istruzioni

Le figure sono raggruppate nella sezione finale delle presenti istruzioni. Il testo contiene rimandi alle figure.

A seconda del modello, i prodotti possono differire dalle figure contenute nelle presenti istruzioni.

## 2 Descrizione del prodotto

### 2.1 Dichiarazione di conformità

Questo prodotto soddisfa, per struttura e funzionamento, le disposizioni europee e nazionali vigenti ed integrative.

 Con la marcatura CE si dichiara la conformità del prodotto con tutte le disposizioni di legge UE da utilizzare, che prevede l'applicazione di questo marchio.

Il testo completo della dichiarazione di conformità è disponibile su Internet: [www.bosch-homecomfort.it](http://www.bosch-homecomfort.it).

### 2.2 Dati tecnici del termoregolatore ambiente

Tensione di alimentazione elettrica	2 batterie AAA
Portata del segnale	8 m
Temperatura ambiente ammessa	-5 °C ... 60 °C

Tab. 2

### 2.3 Utilizzo con il climatizzatore multisplit

L'unità interna può essere utilizzata in un sistema con climatizzatore multisplit. In tal caso, le seguenti funzioni sono disattivate:

- Funzioni di risparmio energetico **Save+** e **Power control**
- Pulizia automatica (iClean 56°C)
- Riduzione del rumore (Silent Mode)
- Funzionamento manuale
- Rilevamento perdita di refrigerante
- Modalità di risparmio energetico automatica quando è attiva la modalità standby (1 W standby)

### 2.4 Dati tecnici del Gateway IP

	Unità	Valore
U	V <sub>DC</sub>	5
P <sub>max</sub>	W	2,5
f (RF)	GHz	2,4 (802,11 b/g/n) (P = max + 20 dBm)
T <sub>amb</sub>	°C	-20 ... 50
BUS	–	UART
Classe IP	–	IP40

Tab. 3

### 3 Utilizzo

#### 3.1 Panoramica dell'unità interna

Legenda della fig. 1:

- [1] Display
- [2] Pannello anteriore
- [3] Griglia di areazione
- [4] Filtri dell'aria
- [5] Tasto per funzionamento manuale
- [6] Sensore di movimento (Human sensor)
- [7] Pannello di mandata aria

#### Display unità interna



Con le impostazioni di fabbrica, il display dell'unità interna resta spento e si accende per 15 secondi solo quando si utilizza il termoregolatore ambiente. Questa funzione è pensata per risparmiare energia.

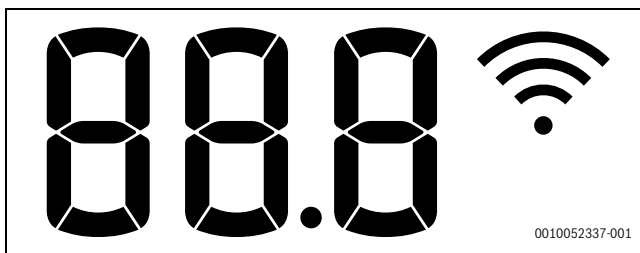

Simbolo	Descrizione
<b>Numero</b>	Visualizzazione della temperatura, indicazione di funzionamento e codici di errore
	Connessione WLAN attiva
	Visualizzazione con alcune funzioni, se queste sono inserite. Indica che il timer di accensione è attivo quando l'unità interna è spenta.
<b>OF</b>	Visualizzazione con alcune funzioni, se queste sono disinserite.
<b>dF</b>	Sbrinamento automatico attivo
<b>FP</b>	Protezione antigelo attiva: l'unità interna mantiene la temperatura aria ambiente a un minimo di 8 °C.
<b>CL</b>	La funzione di pulizia automatica è attiva (iClean 56°C)

Tab. 4 Simboli sul display dell'unità interna

#### 3.2 Panoramica termoregolatore ambiente

##### Tasti sul termoregolatore ambiente

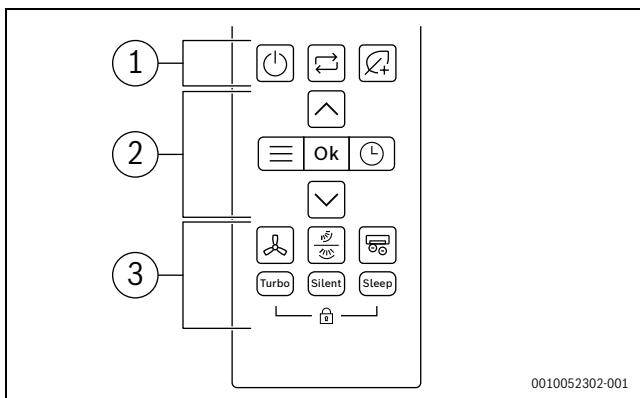

Pos.	Tasto	Funzione
<b>1</b>		Accensione/spengimento
		Impostazione della modalità operativa

Pos.	Tasto	Funzione
		Save+
<b>2</b>		Menu
	<b>Ok</b>	Conferma la selezione
		Imposta il timer
		Aumenta la temperatura
		Riduce la temperatura
<b>3</b>		Velocità ventola
		Oscillazione verticale/orizzontale
		Ionizzatore avanzato
	<b>Turbo</b>	Funzionamento massimo
	<b>Silent</b>	Modalità silenziosa
	<b>Sonno</b>	Modo Sleep
		Sistema di blocco di sicurezza per bambini

Tab. 5 Tasti sul termoregolatore ambiente

##### Panoramica del termoregolatore ambiente

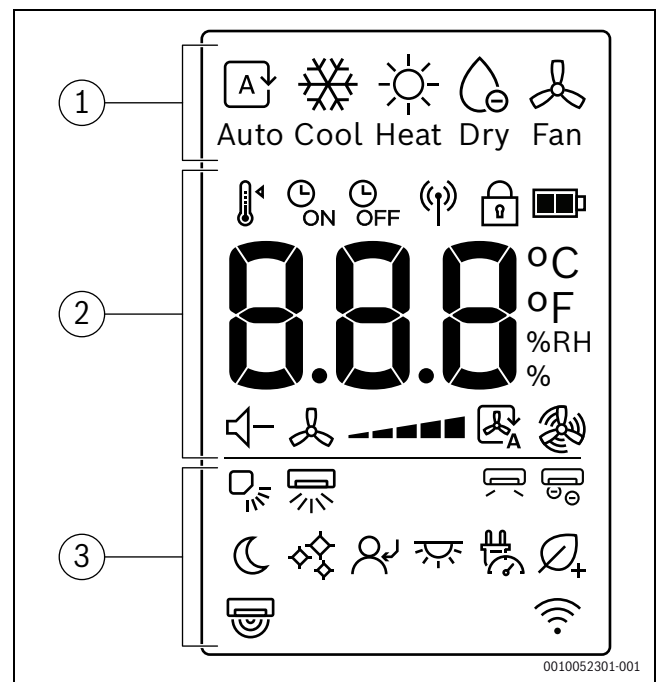

Pos.	Simbolo	Descrizione
<b>1</b>		Tipo di funzionamento: automatico
		Tipo di funzionamento: raffreddamento
		Tipo di funzionamento: riscaldamento
		Tipo di funzionamento: deumidificazione
		Tipo di funzionamento: ventilazione
<b>2</b>		Impostazioni di temperatura
		Accensione con timer
		Spegnimento con timer
		Trasmissione del segnale
		Sistema di blocco di sicurezza per bambini
		Livello batteria
	<b>°C / °F / %RH</b>	Visualizzazione di valori: temperatura impostata, % di umidità relativa e timer.
		Modalità silenziosa
		Velocità ventola
		Modalità ventilazione automatica
		Modalità ventilazione massima

Pos.	Simbolo	Descrizione
3		Oscillazione verticale - automatica
		Oscillazione orizzontale - automatica
		Wind avoid me
		Ionizzatore avanzato
		Modalità Sleep
		iClean 56°C
		Seguimi
		Spia a LED e cicalino di allarme On/Off
		Power control
		Save+
		Sensore di movimento
		Indicazione termoregolatore digitale in radiofrequenza

Tab. 6 Simboli sul display del termoregolatore ambiente

### 3.3 Utilizzo del termoregolatore ambiente

Il raggio d'azione del segnale è di 8m. La presenza di ostacoli o l'utilizzo di alcuni tipi di lampade fluorescenti nella stessa stanza possono influire sulla trasmissione del segnale.

- ▶ Puntare il termoregolatore ambiente verso la finestra di ricezione del segnale dell'apparecchio e premere il tasto desiderato.

#### AVVISO

Il termoregolatore ambiente potrebbe essere impossibilitato a funzionare correttamente in forma permanente.

- ▶ Non esporre il termoregolatore ambiente direttamente alla luce del sole.
- ▶ Non lasciare il termoregolatore ambiente vicino a una fonte di calore.
- ▶ Proteggere il termoregolatore ambiente da umidità e urti.

### 3.4 Connettività

#### 3.4.1 Connettività

Controllare le funzioni più importanti in modo molto semplice tramite l'app Bosch HomeCom Easy sul vostro dispositivo mobile.



#### AVVERTENZA

##### Uso non corretto!

È severamente vietato all'utente aprire e interferire con il prodotto se non per le azioni consentite in questo capitolo. Qualsiasi uso non corretto può comportare pericoli per l'utente e per il prodotto stesso!

#### Requisiti tecnici

<b>Sistema operativo</b>	<ul style="list-style-type: none"> <li>• Android</li> <li>• IOS</li> </ul>
<b>Router</b>	Router standard con segnale a 2,4 GHz
<b>WLAN standard</b>	IEEE 802.11b/g/n

Tab. 7 Requisiti tecnici

#### Download dell'app

L'app può essere scaricata in versione iOS dall'App Store di Apple e in versione Android dal Play Store di Google. Per poter usufruire delle funzioni e degli aggiornamenti di sicurezza più recenti, assicurarsi di avere sempre l'ultima versione installata sul proprio dispositivo mobile.

- ▶ Scansionare il codice QR per scaricare l'app e installarla.
- ▶ Configurare il proprio account.
- ▶ Accettare le condizioni d'uso.



Fig. 1

#### Accoppiamento



La potenza del segnale WLAN è sufficiente per stabilire una connessione a Internet. Se il segnale è troppo debole:

- ▶ Utilizzare un ripetitore WLAN.
- ▶ Accendere l'unità interna.
- ▶ Aprire l'app e seguire la procedura descritta.
- ▶ Scansionare il codice QR per associare il prodotto.

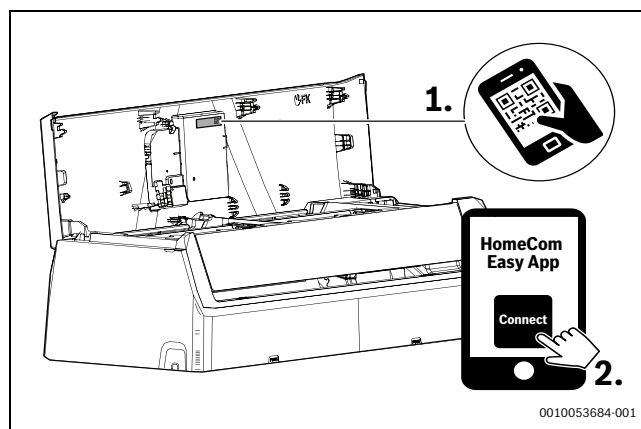

Fig. 2 HomeCom Easy

#### 3.4.2 Compatibilità con il protocollo Matter

Questo condizionatore è compatibile con il protocollo Matter e garantisce la perfetta integrazione con Alexa, Google Assistance, Apple Home o altri dispositivi che supportano Matter, per una maggiore interoperabilità e connettività con l'ecosistema Smart Home.

Le funzioni supportate includono:

- ▶ Accensione e spegnimento del dispositivo
- ▶ Impostazione del tipo di funzionamento (raffrescamento, riscaldamento, deumidificazione, ventilazione, automatico)
- ▶ Monitoraggio della temperatura aria ambiente
- ▶ Impostazione della temperatura ambiente
- ▶ Impostare il numero giri ventilatore



Le funzioni disponibili possono variare in funzione del tipo di dispositivo abilitato al protocollo Matter.

Per istruzioni specifiche sulle modalità di connessione e utilizzo di altri dispositivi compatibili con Matter, consultare i manuali utente o la documentazione a corredo dei dispositivi interessati.

### 3.5 Impostazione del tipo di funzionamento principale

#### Accensione e spegnimento dell'unità

- ▶ Premere il tasto  per accendere o spegnere l'unità: l'unità si accende nel tipo di funzionamento impostato.





Le impostazioni possono essere selezionate anche quando l'unità è spenta. L'unità salva le impostazioni e le mantiene in memoria nel caso si verificasse un'interruzione di corrente.



Dopo lo spegnimento, l'unità rimane in modo stand-by. L'intelligente tecnologia On/Off permette l'utilizzo di una modalità di risparmio energetico automatica quando l'unità è in standby (1 W standby).

#### Funzionamento automatico





Nel funzionamento automatico, l'unità commuta automaticamente tra riscaldamento e raffrescamento per mantenere la temperatura desiderata.

- ▶ Premere ripetutamente il tasto  finché sul display non appare .
- ▶ Selezionare la temperatura desiderata con i tasti  e .





Nel funzionamento automatico non è possibile impostare la velocità del ventilatore.

#### Modalità raffrescamento

- ▶ Premere ripetutamente il tasto  finché sul display non appare .
- ▶ Selezionare la temperatura desiderata con i tasti  e .
- ▶ Premere il tasto  fino a raggiungere la velocità dell'aria desiderata.





#### Modalità ventilazione

- ▶ Premere ripetutamente il tasto  finché sul display non appare .
- ▶ Premere il tasto  fino a raggiungere la velocità del ventilatore desiderata.





Non è possibile impostare o visualizzare la temperatura in modalità ventilazione.

#### Modalità deumidificazione

- ▶ Premere ripetutamente il tasto  finché sul display non appare .
- ▶ Selezionare la temperatura desiderata con i tasti  e .

Modificare la percentuale di umidità dell'aria per mantenere il livello minimo di umidità desiderato durante il funzionamento in deumidificazione:





- ▶ Premere ripetutamente il tasto  finché sul display non appare **%RH**.
- ▶ Confermare con il tasto **Ok**.
- ▶ Premere i tasti  e  finché non viene mostrata la percentuale di umidità relativa dell'aria desiderata. L'intervallo di impostazione va dal 35% all'85% in incrementi/decrementi del 5%. L'umidità dell'aria impostata è indicata nel display del termoregolatore ambiente.



Questa funzione non ha lo scopo di aumentare l'umidità dell'aria. È destinata in modo specifico alla deumidificazione.

Nella modalità deumidificazione non è possibile impostare o visualizzare la velocità del ventilatore.

#### Modalità Riscaldamento

- ▶ Premere ripetutamente il tasto  finché sul display non appare .
- ▶ Selezionare la temperatura richiesta con i tasti  and .
- ▶ Premere il tasto  fino a raggiungere la velocità del ventilatore desiderata.







Se la temperatura esterna è molto bassa, la potenza termica dell'impianto di condizionamento potrebbe non essere sufficiente. Raccomandiamo di collegare fonti di calore aggiuntive.





### 3.6 Impostazione del timer

È possibile impostare i timer di accensione e di spegnimento in un intervallo compreso tra 0 e 24 h, a incrementi di 30 minuti per le prime 10 ore e di 1 h per le ore successive. Impostando 0 h, il timer viene azzerato.

#### Impostazione del timer di accensione

- ▶ Premere il tasto  finché non appare il simbolo .
- ▶ Premere il tasto  o  per impostare l'ora desiderata. L'impostazione viene applicata poco dopo.

#### Impostazione del timer di spegnimento

- ▶ Premere il tasto  finché non appare il simbolo .
- ▶ Premere il tasto  o  per impostare l'ora desiderata. L'impostazione viene applicata poco dopo.

#### Azzeramento del timer

- ▶ Premere il tasto  per selezionare il timer interessato.
- ▶ Impostare 0,0 h. Il timer viene azzerato poco dopo.

#### Impostazione combinata dei timer

È possibile impostare contemporaneamente entrambi i timer, programmandone uno in modo che si attivi prima dell'altro.

- ▶ Impostare i timer accensione e spegnimento. Le impostazioni saranno accoppiate automaticamente.

Ora corrente	13:00
Impostazione timer accensione	4,0 h
Impostazione timer spegnimento	8,5 h
Ora di accensione	17:00
Ora di spegnimento	21:30

Tab. 8 Esempio



Non è possibile programmare il timer di accensione e quello di spegnimento per il funzionamento dell'unità a temperature diverse o con impostazioni diverse.



### 3.7 Funzioni operative principali

#### 3.7.1 Funzione di risparmio energetico

Sul dispositivo è possibile selezionare la seguente funzione di risparmio energetico:

**Save+** 

L'unità riduce automaticamente il consumo di energia, mantenendo comunque la temperatura aria ambiente desiderata.

- ▶ Premere il tasto  per attivare questa funzione. Il termoregolatore ambiente visualizza il simbolo .



La funzione **Save+** è selezionabile solo nelle modalità raffrescamento e riscaldamento.

Premendo il tasto , la funzione **Save+** si disattiva.



**3.7.2 Impostare la funzione swing** **AVVISO**

Se, in modalità raffrescamento, l'angolo uscita aria rimane nella sua posizione più bassa per un periodo di tempo prolungato, si potrebbe formare condensa. Regolando manualmente l'angolo uscita aria può provocare disfunzioni dell'apparecchio.

- ▶ Utilizzare esclusivamente il termoregolatore ambiente per regolare l'angolo uscita aria.

La funzione swing può essere attivata in posizione verticale o orizzontale (→ 2).

**Modalità swing verticale automatico (su/giù)**

- ▶ Premere il tasto . Il termoregolatore ambiente visualizza il simbolo .

Per annullare la modalità swing verticale automatico:

- ▶ Premere di nuovo il tasto .

**Orientamento dell'angolo uscita aria (su/giù)**

- ▶ Premere ripetutamente il tasto  fino a impostare la posizione desiderata.

L'impostazione cambia nell'ordine seguente:

**Modalità swing orizzontale automatica (sinistra/destra)**

- ▶ Premere il tasto  per 2 secondi per attivare la modalità orizzontale automatica.

Il termoregolatore ambiente visualizza il simbolo .

Per annullare la modalità swing orizzontale automatica:



- ▶ Premere di nuovo il tasto  per due secondi.



Quando si accende l'unità, l'angolo uscita aria torna automaticamente nella posizione precedente.

**Advanced Ionizer (funzione purificazione aria)** 

Quando si seleziona questa funzione, un componente integrato nell'unità interna viene messo sotto tensione e inizia a emettere ioni che, diffondendosi nella stanza, contrastano le sostanze nocive presenti nell'aria, come muffa, virus e allergeni, contribuendo a migliorare la qualità dell'aria nell'ambiente.

- ▶ Premere il tasto  per attivare questa funzione. Il termoregolatore ambiente visualizza il simbolo .

Per abbandonare la funzione:

- ▶ Premere di nuovo il tasto .

**3.7.3 Raffrescamento massimo / riscaldamento massimo** 

Quando è attivo il raffrescamento massimo / riscaldamento massimo, l'unità funziona per 30 minuti alla massima potenza per raffrescare o riscaldare rapidamente la stanza.

- ▶ Raffrescamento massimo: attivare la modalità raffrescamento e premere il tasto **Turbo**.
- ▶ Riscaldamento massimo: attivare la modalità riscaldamento e premere il tasto **Turbo**. Il termoregolatore ambiente visualizza il simbolo .

Per abbandonare la funzione:

- ▶ Premere di nuovo il tasto **Turbo**. Il simbolo  scompare dal termoregolatore ambiente.



Questa funzione è disponibile solo nelle modalità raffrescamento e riscaldamento.

**3.7.4 Silent Mode** 

Questa funzione riduce i rumori emessi dalle unità interna ed esterna durante il loro funzionamento. È particolarmente utile di notte, quando è necessario evitare di disturbare i vicini.

- ▶ Premere il tasto **Silent** per attivare questa funzione. Il termoregolatore ambiente visualizza il simbolo .

Per abbandonare la funzione:

- ▶ Premere di nuovo il tasto **Silent**. Il simbolo  scompare dal termoregolatore ambiente.



La velocità del ventilatore dell'unità interna viene ridotta al livello minimo. Impostando una velocità superiore per il ventilatore dell'unità interna, la modalità silenziosa viene disattivata.

Quando l'unità è in modalità silenziosa può risultare impossibile raggiungere la potenza frigorifera/termica di set point, perché il compressore dell'unità esterna funziona a bassa frequenza.

**3.7.5 Ridotto** 

Lo scopo di questa funzione è risparmiare energia durante i periodi di inattività. Dopo un'ora il dispositivo riduce l'intensità di riscaldamento o raffrescamento. A tale scopo, la temperatura impostata viene modificata di 1 °C. Dopo due ore, la temperatura impostata cambia ancora di 1 °C. Successivamente viene mantenuta la nuova temperatura.

Per attivare la funzione:

- ▶ Premere il tasto **Sleep**. Il termoregolatore ambiente visualizza il simbolo .

Per disattivare la funzione:

- ▶ premere di nuovo il tasto **Sleep**; la funzione si disattiva anche dopo 8 ore di funzionamento ridotto. Il simbolo  scompare dal termoregolatore ambiente.



Questa funzione non è disponibile nelle modalità deumidificazione e ventilazione.

**3.7.6 Funzione blocco di sicurezza per bambini** 

I tasti del termoregolatore ambiente possono essere bloccati con il sistema di blocco di sicurezza per bambini.

Per attivare la funzione:

- ▶ Premere contemporaneamente i tasti **Turbo** e **Sleep** per 5 secondi. Il termoregolatore ambiente visualizza il simbolo .



Per disattivare la funzione:



- ▶ Premere contemporaneamente i tasti **Turbo** e **Sleep** per 3 secondi. Il simbolo  scompare dal termoregolatore ambiente.

### 3.7.7 Protezione antigelo (8 °C Heating)

La protezione antigelo può essere attivata per mantenere la temperatura ambiente a un valore minimo di 8 °C.

- ▶ In modalità riscaldamento, impostare la temperatura a 16 °C.
- ▶ Premere il tasto  2 volte entro 1 secondo. L'unità rimane spenta finché la temperatura non scende sotto gli 8 °C.











Per abbandonare la funzione:

- ▶ Premere il tasto , il tasto  o un altro tasto.



Quando la protezione antigelo è attiva, sul display dell'unità interna appare **Fp**.

### 3.7.8 Altre funzioni

- ▶ Premere il tasto .
- ▶ Premere ripetutamente il tasto  o i tasti ,  per selezionare la funzione.
  -  = funzione LED On/Off
  -  = funzione Power Control
  -  = funzione Human sensor
  -  = Wind avoid me (funzione flusso d'aria indiretto)
  -  = iClean 56°C
  -  = funzione Follow me
  -  = funzione termoregolatore digitale in radiofrequenza





- ▶ Confermare la selezione con il tasto **Ok**.

Per abbandonare la funzione:

- ▶ Ripetere i passaggi precedenti.

### Accensione/spengimento del display e del cicalino di allarme (Mute Mode)

Per accendere o spegnere il display dell'unità interna e il cicalino di allarme:

- ▶ Premere ripetutamente il tasto  o i tasti ,  finché non appare l'icona .
- ▶ Confermare la selezione con il tasto **Ok**.

Per visualizzare la temperatura aria ambiente corrente:

- ▶ Tenere premuto il tasto **Silent** per 5 secondi.

Per visualizzare la temperatura impostata:







- ▶ Tenere premuto il tasto **Silent** per altri 5 secondi.

### Power control

Sono disponibili le seguenti funzioni di regolazione della potenza. Due funzioni Power control possono essere selezionate per ridurre il consumo energetico dell'apparecchio:

- **Power control** (100%): funzionamento normale (abbandono della funzione Power control)
- **Power control** (75%): riduzione del consumo di corrente del 25%
- **Power control** (50%): riduzione del consumo di corrente del 50%

Per selezionare la funzione Power control desiderata:

- ▶ Premere ripetutamente il tasto  o i tasti ,  finché non appare l'icona .
- ▶ Confermare con il tasto **Ok**.
- ▶ Premere i tasti  e  e selezionare il livello Power control desiderato (100%, 75%, 50%).
- ▶ Confermare con il tasto **Ok**.







La funzione **Power control** è selezionabile solo nella modalità raffrescamento.

### Funzione sensore di movimento (sensore di presenza persone)

L'unità interna dispone di un sensore di movimento collocato sul retro del pannello anteriore. Il sensore rileva gli oggetti in movimento in una stanza per riconoscere le attività umane.

Se il sensore non rileva movimenti nella stanza per 30 minuti, l'unità riduce la potenza. Quando viene di nuovo rilevato un movimento nella stanza, la potenza torna al livello di normale funzionamento.

Il sensore di presenza persone (→ 3, [2]) ha una portata di rilevamento di 6 metri [B], con un'area di 1 metro non scansionabile [A] e un'area di 5 metri scansionabile [1]. Ha inoltre un angolo di rilevamento di 2,5 metri dal centro del condizionatore ai lati (funzione swing) (→ 4).





- ▶ Premere ripetutamente il tasto  o i tasti ,  finché non appare l'icona .
- ▶ Confermare la selezione con il tasto **Ok**.



Robot aspirapolvere, ventilatori oscillanti, piante e tende mosse dal vento, ecc. sono tutti identificati come attività umane e possono quindi impedire l'attivazione delle funzioni di risparmio energetico in assenza di persone nella stanza.

### Wind avoid me (funzione flusso d'aria indiretto)

Questa funzione evita di dirigere il flusso d'aria direttamente verso il corpo delle persone presenti.





- ▶ Premere ripetutamente il tasto  o i tasti ,  finché non appare l'icona .
- ▶ Confermare la selezione con il tasto **Ok**.



La funzione è disponibile solo nelle modalità raffrescamento, deumidificazione e ventilazione.

### iClean 56°C

L'unità interna dispone di una funzione di pulizia automatica per lo scambiatore di calore. La funzione di pulizia automatica elimina polvere, muffa e grasso che potrebbero provocare odori sgradevoli. Funziona congelando automaticamente e scongelando rapidamente la brina, e utilizzando poi l'aria calda per asciugare lo scambiatore di calore, eliminando efficacemente queste impurità.





- ▶ Premere ripetutamente il tasto  o i tasti ,  finché non appare l'icona .
- ▶ Confermare la selezione con il tasto **Ok**.



Quando è in corso la pulizia automatica, sul display dell'unità interna viene visualizzato **CL**. La pulizia automatica termina automaticamente dopo 90 - 120 minuti.

### Funzione Follow me (Follow Me)

La funzione attiva il termoregolatore ambiente nella sua posizione attuale per misurare la temperatura a intervalli di 3- minuti. L'unità interna viene quindi regolata utilizzando queste misurazioni come riferimento.





- ▶ Premere ripetutamente il tasto  o i tasti ,  finché non appare l'icona .
- ▶ Confermare la selezione con il tasto **Ok**.



La funzione Follow me è disponibile solo nelle modalità raffrescamento, riscaldamento e automatico.

### Funzione termoregolatore digitale in radiofrequenza

Lo scopo di questa funzione è di stabilire un collegamento tramite WLAN. Se l'unità non visualizza la funzione:

- ▶ Premere ripetutamente il tasto  o i tasti  e  finché non appare .
- ▶ Confermare la selezione con il tasto **Ok**.

## 4.2 Disfunzioni senza visualizzazione

Se durante il funzionamento si verificano disfunzioni che non è possibile eliminare:

- ▶ chiamare il servizio assistenza clienti e comunicare la disfunzione e i dati dell'apparecchio.

## 4 Risoluzione dei problemi

### 4.1 Disfunzioni con visualizzazione (Self diagnosis function)

Se durante il funzionamento si verifica una disfunzione, i LED lampeggiano a lungo oppure sul display viene visualizzato un codice disfunzione (ad es. EH 02).

Se la disfunzione permane per più di 10 minuti:

- ▶ interrompere per breve tempo l'alimentazione elettrica e quindi riaccendere l'unità interna.

Se non è possibile eliminare la disfunzione:

- ▶ chiamare il servizio assistenza clienti e comunicare il codice disfunzione e i dati dell'apparecchio.

Disfunzione	Possibile causa
La potenza dell'unità interna è insufficiente.	La temperatura è impostata su un valore troppo alto o troppo basso. Il filtro dell'aria è sporco e deve essere pulito. Condizioni ambientali sfavorevoli per l'unità interna, ad es. oggetti che ostruiscono le aperture dell'aria dell'apparecchio, porte/finestre aperte nel locale o presenza di forti fonti di calore. È attivo il funzionamento silenzioso e quindi l'apparecchio non può sfruttare la sua massima potenza.
L'unità interna non si accende.	L'unità interna dispone di un meccanismo di protezione contro i sovraccarichi. Possono essere necessari fino a 3 minuti di attesa per poter avviare di nuovo l'unità interna. Le batterie del termoregolatore ambiente sono scariche. La programmazione oraria è attiva.
Il tipo di funzionamento è passato dal raffrescamento o riscaldamento alla modalità ventilazione.	L'unità interna cambia tipo di funzionamento per evitare la formazione di gelo. La temperatura impostata è stata raggiunta provvisoriamente.
L'unità interna produce una nebbiolina bianca.	Nelle regioni umide, la forte differenza di temperatura tra l'aria ambiente e l'aria condizionata può causare la formazione di una nebbiolina bianca.
L'unità interna e l'unità esterna producono una nebbiolina bianca.	Quando dallo sbrinamento automatico si passa subito al funzionamento in riscaldamento, la maggiore umidità dell'aria può provocare la formazione di nebbiolina bianca.
L'unità interna e l'unità esterna sono rumorose.	L'unità interna può emettere un fruscio quando la griglia di aerazione ritorna nella propria posizione. Un lieve sibilo è normale durante il funzionamento. Il rumore è prodotto dalla circolazione del refrigerante. Un cigolio può verificarsi per effetto della dilatazione o contrazione delle parti in metallo e in plastica dell'apparecchio durante il riscaldamento/raffrescamento. L'unità esterna emette durante il funzionamento anche altri rumori, che sono normali.
L'unità interna o l'unità esterna espelle polvere.	Quando gli apparecchi rimangono spenti a lungo senza essere stati coperti, al loro interno si può accumulare della polvere.
Cattivo odore durante il funzionamento.	I cattivi odori presenti nell'aria possono penetrare all'interno degli apparecchi, che a loro volta possono poi diffonderli nell'ambiente. Il filtro dell'aria potrebbe essere ammuffito e in tal caso deve essere pulito.
Il ventilatore dell'unità esterna non è sempre acceso.	Per garantire un funzionamento ottimale, la regolazione del ventilatore è variabile.
Il funzionamento è irregolare o imprevedibile oppure l'unità interna non reagisce.	Le interferenze provocate da ripetitori di telefonia mobile o da forti amplificatori di segnale possono influenzare l'unità interna. ▶ Scollegare per breve tempo l'unità interna dall'alimentazione elettrica e riavviarla.
Il deflettore aria o le alette di convogliamento del flusso non si muovono correttamente.	Il deflettore aria o le alette di convogliamento del flusso sono stati spostati manualmente oppure non sono stati montati correttamente. ▶ Spegnerne l'unità interna e controllare se i componenti sono correttamente innestati in posizione. ▶ Accendere l'unità interna.

Tab. 9

## 5 Manutenzione



### ATTENZIONE

#### Pericolo di scossa elettrica o di parti mobili

- ▶ Prima di qualsiasi lavoro di manutenzione, interrompere l'alimentazione elettrica.
- ▶ Per i lavori di manutenzione non riportati in questo elenco, rivolgersi a un'azienda specializzata autorizzata.

### 5.1 Sostituzione batterie

Sono necessarie 2 batterie AAA. Si sconsiglia l'uso di batterie ricaricabili.

- ▶ Rimuovere il coperchio del vano batterie (→ fig. 5).
- ▶ Introdurre le batterie nuove, prestando attenzione alla corretta polarità.
- ▶ Applicare di nuovo il coperchio del vano batterie.

### 5.2 Pulizia dell'apparecchio e del termoregolatore ambiente

#### AVVISO

#### Danni all'apparecchio in caso di pulizia impropria!

- ▶ Non spruzzare o versare acqua direttamente sull'apparecchio.
- ▶ Non utilizzare acqua calda, polvere abrasiva o solventi aggressivi.

- ▶ Pulire l'unità interna e il termoregolatore ambiente con un panno morbido.
- ▶ Per la pulizia dell'unità esterna, rivolgersi esclusivamente a un'azienda specializzata autorizzata.

### 5.3 Pulizia dei filtri dell'aria

#### AVVISO

Il filtro dell'aria può subire deformazioni, se esposto direttamente alla luce del sole.

- ▶ Non esporre il filtro dell'aria alla luce del sole diretta.

Pulire il filtro dell'aria ogni 2 settimane, nonché prima e dopo lunghi periodi di inutilizzo.

- ▶ Spegnerne l'unità interna.
- ▶ Sollevare il pannello protettivo anteriore dell'unità interna → fig. 6, [1]).
- ▶ Rimuovere le griglie di aerazione ed estrarle dall'unità (→ fig. 6, [2]).
- ▶ Rimuovere i filtri dell'aria dalle griglie, se presenti (→ fig. 6, [3]).
- ▶ Pulire i filtri dell'aria piccoli con un aspirapolvere portatile.
- ▶ Lavare il filtro dell'aria grande con acqua calda e un detergente delicato e farlo asciugare all'ombra.
- ▶ Applicare di nuovo il filtro dell'aria piccolo e il filtro dell'aria grande.

### 5.4 Spegnimento per periodi prolungati

Prima dello spegnimento per periodi prolungati:

- ▶ pulire i filtri dell'aria.
- ▶ Attivare l'autopulizia dell'unità interna con il tasto **Clean**.
- ▶ Dopo l'autopulizia, attivare la modalità ventilazione per il tempo necessario ad asciugare completamente l'unità interna.
- ▶ Spegnerne l'unità interna e scollegarla dall'alimentazione elettrica.
- ▶ Rimuovere le batterie dal termoregolatore ambiente.
- ▶ Proteggere gli apparecchi dalla polvere.

## 5.5 Funzionamento manuale

### AVVISO

#### Danni all'unità dovuti a funzionamento errato

L'apparecchio non è destinato al funzionamento manuale continuativo.

- ▶ Questa modalità deve essere utilizzata solo a scopo di prova o in casi di emergenza.
- ▶ Utilizzare solo per brevi periodi di tempo.

- ▶ Spegnerne l'unità interna.
- ▶ Sollevare il pannello di copertura superiore dell'unità interna.
- ▶ Individuare il tasto di comando manuale sul fianco destro del display (→ 7).
- ▶ Premere il tasto per la modalità manuale inserendo un oggetto sottile:
  - Premendo una volta: attivazione forzata del funzionamento automatico.
  - Premendo due volte: attivazione forzata della modalità raffreddamento.
  - Premendo tre volte: spegnimento dell'unità.
- ▶ Utilizzare il termoregolatore ambiente per ripristinare il normale funzionamento.

## 6 Protezione ambientale e smaltimento

La protezione dell'ambiente è un principio fondamentale per il gruppo Bosch.

La qualità dei prodotti, il risparmio e la tutela dell'ambiente sono per noi obiettivi di pari importanza. Ci atteniamo scrupolosamente alle leggi e alle norme per la protezione dell'ambiente.

Per proteggere l'ambiente impieghiamo la tecnologia e i materiali migliori tenendo conto degli aspetti economici.

### Imballo

Per quanto riguarda l'imballo ci atteniamo ai sistemi di riciclaggio specifici dei rispettivi paesi, che garantiscono un ottimale riutilizzo.

Tutti i materiali impiegati per gli imballi rispettano l'ambiente e sono riutilizzabili.

### Apparecchi obsoleti

Gli apparecchi dismessi contengono materiali che possono essere riciclati.

I componenti sono facilmente separabili. Le materie plastiche sono contrassegnate. In questo modo è possibile classificare i vari componenti e destinarli al riciclaggio o allo smaltimento.

### Apparecchi elettronici ed elettrici di generazione precedente



Questo simbolo significa che il prodotto non può essere smaltito insieme agli altri rifiuti, ma deve essere conferito nelle aree ecologiche adibite alla raccolta, al trattamento, al riciclaggio e allo smaltimento dei rifiuti.

Il simbolo è valido nei Paesi in cui vigono norme sui rifiuti elettronici, ad es. la "Direttiva europea 2012/19/CE sui rifiuti di apparecchiature elettriche ed elettroniche". Tali norme definiscono nei singoli Paesi le condizioni generali per la restituzione e il riciclaggio di rifiuti di apparecchiature elettriche ed elettroniche.

Poiché gli apparecchi elettronici possono contenere sostanze pericolose, devono essere riciclati in modo responsabile per limitare il più possibile eventuali danni ambientali e pericoli per la salute umana. Il riciclaggio dei rifiuti di apparecchiature elettriche ed elettroniche contribuisce inoltre a preservare le risorse naturali.

Per maggiori informazioni sullo smaltimento ecologico dei rifiuti di apparecchiature elettriche ed elettroniche invitiamo a rivolgersi agli enti locali preposti, all'azienda di smaltimento rifiuti di competenza o al rivenditore presso il quale si è acquistato il prodotto.

Per ulteriori informazioni consultare:

[www.bosch-homecomfortgroup.com/en/company/legal-topics/weee/](http://www.bosch-homecomfortgroup.com/en/company/legal-topics/weee/)

### Batterie

Le batterie non possono essere smaltite nei rifiuti domestici. Le batterie usate devono essere smaltite nei centri di raccolta in loco.

### Refrigerante R32



L'apparecchio contiene un gas serra fluorurato R32 (potenziale di riscaldamento globale 675<sup>1)</sup>) con infiammabilità e tossicità ridotte (A2L o A2).

La quantità contenuta è indicata sulla targhetta identificativa dell'unità esterna.

I refrigeranti sono un pericolo per l'ambiente e devono essere raccolti e smaltiti separatamente.

---

## 7 Informativa sulla protezione dei dati



**Robert Bosch S.p.A., Società Unipersonale, Via M.A. Colonna 35, 20149 Milano, Italia**, elabora informazioni su prodotti e installazioni, dati tecnici e di collegamento, dati di comunicazione, dati di cronologia clienti e registrazione prodotti per fornire funzionalità prodotto (art. 6 (1) sottopar. 1 (b) GDPR), per adempiere al proprio dovere di vigilanza unitamente a ragioni di sicurezza e tutela del prodotto (art. 6 (1) sottopar. 1 (f) GDPR), per salvaguardare i propri diritti in merito a garanzia e domande su registrazione di prodotti (art. 6 (1) sottopar. 1 (f) GDPR), nonché per analizzare la distribuzione dei prodotti e fornire informazioni personalizzate e offerte correlate al prodotto (art. 6 (1) sottopar. 1 (f) GDPR). Al fine di fornire servizi come vendita e marketing, gestione contratti e pagamenti, programmazione servizi hotline e data hosting possiamo commissionare e trasferire dati a fornitori di servizi esterni e/o aziende affiliate a Bosch. Talvolta, ma soltanto con adeguata garanzia di tutela, i dati personali potrebbero essere trasferiti a destinatari non ubicati nello Spazio Economico Europeo. Ulteriori informazioni sono disponibili su richiesta. Può rivolgersi al Titolare del trattamento dei dati presso Data Protection Officer, Information Security and Privacy (C/ISP), Robert Bosch GmbH, Postfach 30 02 20, 70442 Stoccarda, GERMANIA.

Ha il diritto di opporsi in qualsiasi momento al trattamento dei dati personali in base all'art. 6 (1) sottopar. 1 (f) GDPR in riferimento alla sua situazione in particolare o in caso di utilizzo a fini di direct marketing. Per esercitare tali diritti ci contatti tramite **DPO@bosch.com**. Segua il Codice QR-per ulteriori informazioni.

---

1) secondo l'appendice I del Regolamento (UE) n. 517/2014 del Parlamento e del Consiglio europeo del 16 aprile 2014).

## Turinys

<b>1</b>	<b>Simbolių paaiškinimas ir saugos nuorodos</b> .....	<b>109</b>
1.1	Simbolių paaiškinimas .....	109
1.2	Bendrieji saugos nurodymai .....	109
1.3	Naudojimosi instrukcija nurodymai .....	110
<b>2</b>	<b>Duomenys apie gaminį</b> .....	<b>110</b>
2.1	Atitikties deklaracija .....	110
2.2	Nuotolinio valdymo pulto techniniai duomenys ..	110
2.3	"Multi Split" oro kondicionavimo sistemos naudojimas .....	110
2.4	IP tinklų sistemoje techniniai duomenys .....	110
<b>3</b>	<b>Valdymas</b> .....	<b>111</b>
3.1	Vidinio bloko apžvalga .....	111
3.2	Nuotolinio valdymo pulto apžvalga .....	111
3.3	Nuotolinio valdymo pulto naudojimas .....	112
3.4	Prijungiamumas .....	112
3.4.1	Ryšys .....	112
3.4.2	"Matter" suderinamumas .....	112
3.5	Pagrindinio veikimo režimo nustatymas .....	113
3.6	Laikmačio nustatymas .....	113
3.7	Pagrindinės veikimo funkcijos .....	113
3.7.1	Energijos taupymo funkcija .....	113
3.7.2	Balansavimo funkcijos nustatymas .....	114
3.7.3	"Turbo" vėsinimas / "Turbo" šildymas .....	114
3.7.4	Silent Mode .....	114
3.7.5	Budėjimo režimas .....	114
3.7.6	Užrakto nuo vaikų funkcija .....	114
3.7.7	Apsauga nuo užšalimo (8 °C Heating) .....	114
3.7.8	Kitos funkcijos .....	115
<b>4</b>	<b>Trikčių šalinimas</b> .....	<b>115</b>
4.1	Triktytys ir rodmenys (Self diagnosis function) ..	115
4.2	Ekrane nerodomas triktys .....	116
<b>5</b>	<b>Techninė priežiūra</b> .....	<b>116</b>
5.1	Baterijų keitimas .....	116
5.2	Įrenginio ir nuotolinio valdymo pulto valymas ..	116
5.3	Oro filtro valymas .....	116
5.4	Ilgesnis eksploatacijos nutraukimas .....	117
5.5	Rankinis valdymas .....	117
<b>6</b>	<b>Aplinkosauga ir utilizavimas</b> .....	<b>117</b>
<b>7</b>	<b>Duomenų apsaugos pranešimas</b> .....	<b>117</b>

## 1 Simbolių paaiškinimas ir saugos nuorodos

### 1.1 Simbolių paaiškinimas

#### Įspėjamosios nuorodos

Įspėjamosiose nuorodose esantys įspėjamieji žodžiai nusako pasekmių pobūdį ir sunkumą, jei nebus imamasi apsaugos nuo pavojaus priemonių.

Šiame dokumente gali būti vartojami žemiau pateikti įspėjamieji žodžiai, kurių reikšmė yra apibrėžta:



**PAVOJUS**

**PAVOJUS** reiškia, kad nesilaikant nurodymų bus sunkiai ar net mirtinai sužaloti asmenys.



**ĮSPĖJIMAS**

**ĮSPĖJIMAS** reiškia, kad galimi sunkūs ar net mirtini asmenų sužalojimai.



**PERSPĖJIMAS**

**PERSPĖJIMAS** reiškia, kad galimi vidutiniai asmenų sužalojimai.





**PRANEŠIMAS**

**PRANEŠIMAS** reiškia, kad galima materialinė žala.

#### Svarbi informacija



Svarbi informacija, kai nekeliamas pavojus žmonėms ir materialiajam turtui, žymima pavaizduotu informacijos simboliu.

Simbolis	Reikšmė
	Įspėjimas dėl liepsniųjų medžiagų: šaldymo agentas R32 šiame gaminyje yra vidutiniškai degios ir vidutiniškai toksiškos dujos (A2L arba A2).
	Atlikdami įrengimo ir techninės priežiūros darbus, mūvėkite apsaugines pirštines.
	Techninės priežiūros darbus turi atlikti kvalifikuotas asmuo, laikydamasis naudojimo instrukcijoje pateiktų nurodymų.
	Ekspluatuodami laikykitės naudojimo instrukcijoje pateiktų nurodymų.

Lent. 1

### 1.2 Bendrieji saugos nurodymai

#### ⚠️ Nuorodos tikslinei grupei

Ši naudojimo instrukcija skirta kondicionieriaus naudotojui. Būtina laikytis visose su įrenginiu susijusiose instrukcijose pateiktų nurodymų. Nesilaikant nurodymų, galima patirti materialinės žalos, gali būti sužaloti asmenys ir net gali iškilti pavojus gyvybei.

- ▶ Prieš pradėdami bet kurias įrenginio sudedamąsias dalis, perskaitykite naudojimo instrukcijas ir laikykite jas saugioje vietoje.
- ▶ Laikykitės saugos ir įspėjamųjų nuorodų.

#### ⚠️ Naudojimas pagal paskirtį

Vidinis blokas yra skirtas montavimui pastato viduje, jis yra su jungtimi, skirta prijungti prie išorinio bloko, ir kitais sistemos komponentais, pvz., reguliatoriais.

Išorinis blokas yra skirtas montavimui lauke, jis yra su jungtimi, skirta prijungti prie vieno ar kelių vidinių blokų, ir kitais sistemos komponentais, pvz., regulatoriais.

Kondicionierius skirtas naudoti tik komerciškai / privačiai vietoje, kuriose temperatūros nuokrypiai nuo nustatytų verčių nekelia pavojaus gyviems organizmams ir daiktams. Kondicionierius neskirtas norimam absoliučiajam oro drėgnumui reguliuoti ir išlaikyti.

Bet koks kitoks naudojimas laikomas naudojimu ne pagal paskirtį. Įrenginį naudojant ne pagal paskirtį ir dėl šios priežasties atsiradus defektams garantiniai įsipareigojimai netaikomi.

Norint montuoti specialiose vietose (požeminiame garaže, techninėse patalpose, balkone arba bet kioje pusiau atviroje vietoje):

- ▶ Pirmiausia laikykitės techninėje dokumentacijoje pateiktų montavimo vietai keliamų reikalavimų.

#### **⚠ Šaldymo agento keliamo bendrieji pavojai**

- ▶ Šis įrenginys yra pripildytas šaldymo agento. Šaldymo agento dujos, kontaktuodamos su ugnimi, gali sudaryti nuodingas dujas.
- ▶ Kreipkitės į specializuotą įmonę, kad sistemą reguliariai patikrintų ir pagal poreikį atliktų techninę priežiūrą.
- ▶ Jei įtariate, kad yra šaldymo agento nuotėkis, patalpą gerai išvėdinkite ir informuokite įgaliotą šildymo sistemų techninės priežiūros įmonę.

#### **⚠ Permontavimas ir remontas**

Atlikus netinkamus kondicionieriaus pakeitimus, galimi asmenų sužalojimai ir/arba materialinė žala.

- ▶ Darbus leidžiama atlikti tik įgaliotai specializuotai įmonei.
- ▶ Nekeiskite išorinio bloko, vidinio bloko ar kitų kondicionieriaus dalių.
- ▶ Prieš pradėdami bet kokius techninės priežiūros darbus, atjunkite kondicionierių nuo elektros srovės tiekimo sistemos.

#### **⚠ Nuorodos, kaip elgtis su įrenginiu**

Netinkamas kondicionieriaus naudojimas gali pakenkti Jūsų sveikatai.

- ▶ Oro srautas neturi būti nukreiptas į kūną ilgesnį laiką.
- ▶ Užtikrinkite, kad patalpos temperatūra būtų tinkama patalpoje esantiems asmenims, pvz., kūdikiams, vaikams, vyresnio amžiaus žmonėms, iš lovos nepakylantiems ligoniams ir neįgaliems žmonėms.
- ▶ Įrenginį niekada neikiškite daiktų, nes galite susižaloti.

Netinkamai elgiantis su įrenginiu, galimas įrenginio galios sumažėjimas, įrenginio pažeidimų atsiradimas bei asmenų sužalojimas.

- ▶ Neužblokuokite įrenginio oro įleidimo ir oro išleidimo angų.
- ▶ Įrenginiui veikiant uždarykite langus ir duris.
- ▶ Saugokite, kad į vidinį bloką nepatektų vandens.
- ▶ Reguliariai tikrinkite, ar nesusidėvėjęs ir ar gerai pritvirtintas išorinio bloko montavimo rėmas.
- ▶ Ant išorinio bloko draudžiama dėti daiktus, taip pat draudžiama ant jo lipti žmonėms.
- ▶ Užtikrinkite, kad vidinio bloko pastatymo patalpoje nebūtų dulkių, garų ir drėgmės.
- ▶ Netoli įrenginių nenaudokite labai degių dujų, pvz., iš purškiamųjų flakonų.
- ▶ Jei atrodo, kad su kondicionieriumi kažkas negerai (pvz., degėsio kvapas, pažeistas kabelis), eksploatavimą nedelsdami nutraukite ir atjunkite elektros srovės tiekimą.

#### **⚠ Elektrinių įrenginių, skirtų naudoti namų ūkyje ir panašiais tikslais, sauga**

Siekiant išvengti elektrinių įrenginių keliamo pavojaus, remiantis EN 60335-1, reikia laikytis šių reikalavimų:

„Vaikams nuo 8 metų ir asmenims su ribotais fiziniais, jusliniais ir intelektualiais gebėjimais, neturintiems pakankamai patirties ar žinių, šį įrenginį leidžiama naudoti tik prižiūrint kitam asmeniui arba jei jį buvo instruktuoti, kaip įrenginiu saugiai naudotis ir žino apie galimus pavojus. Vaikams su įrenginiu žaisti draudžiama. Vaikams atlikti valymo ir

naudotojui skirtus techninės priežiūros darbus, jei neprižiūri kitas asmuo, draudžiama.“

„Jei pažeidžiamas prijungimo prie tinklo laidas, siekiant išvengti pavojaus, dėl jo pakeitimo privaloma kreiptis į gamintoją, klientų aptarnavimo tarnybą arba kvalifikuotą asmenį.“

### **1.3 Naudojimosi instrukcija nurodymai**

Visus paveikslėlius rasite šios instrukcijos gale. Tekste yra nuorodos į paveikslėlius.

Šie gaminiai, priklausomai nuo modelio, gali skirtis, nei pavaizduota šios instrukcijos paveikslėliuose.

## **2 Duomenys apie gaminį**

### **2.1 Atitikties deklaracija**

Šio gaminio konstrukcija ir funkcionavimas atitinka Europos Sąjungos ir nacionalinius reikalavimus.

**CE** ženklu patvirtinama, kad gaminys atitinka visų privalomųjų ES direktyvų, kurios numato šio ženklo žymėjimą, reikalavimus.

Visas atitikties deklaracijos tekstas pateiktas internete: [www.bosch-homecomfort.lt](http://www.bosch-homecomfort.lt).

### **2.2 Nuotolinio valdymo pulto techniniai duomenys**

Įtampos tiekimo linija	2 AAA baterijos
Signalų veikimo nuotolis	8 m
Leidžiama aplinkos temperatūra	-5 °C ... 60 °C

Lent. 2

### **2.3 "Multi Split" oro kondicionavimo sistemos naudojimas**

Vidinį bloką galima naudoti su "Multi Split" oro kondicionavimo sistema. Šiuo atveju yra išjungtos šios funkcijos:

- Energijos taupymo funkcijos **"Save+"** ir **"Power control"**
- Savaiminis išsivalymas (iClean 56°C)
- Triukšmo sumažinimas (Silent Mode)
- Rankinis valdymas
- Aušalo nuotėkio aptikimas
- Automatinis energijos taupymo režimas budėjimo režime (1 W standby)

### **2.4 IP tinklų sistemoje techniniai duomenys**

	Vienetas	Reikšmė
U	V <sub>DC</sub>	5
P <sub>maks.</sub>	W	2,5
f (RF)	GHz	2,4 (802.11 b/g/n) (P = maks. + 20 dBm)
T <sub>amb</sub>	°C	-20 ... 50
Magistralė	–	UART
IP klasė	–	IP40

Lent. 3

### 3 Valdymas

#### 3.1 Vidinio bloko apžvalga

##### Pav. 1 paaiškinimas:

- [1] Rodymas
- [2] Priekinė sienelė
- [3] Ventiliacinės grotelės
- [4] Oro filtrai
- [5] Rankinio valdymo mygtukas
- [6] Judesio jutiklis (Human sensor)
- [7] Oro srauto plokštė

##### Vidinio bloko ekranas



Vidinio bloko ekranas pagal numatytuosius nustatymus lieka išjungtas ir tik trumpam (15 sekundžių) įsižiebia naudojant nuotolinio valdymo pultą. Ši funkcija skirta taupyti energijai.



Simbolis	Paiškinimas
<b>Skaičius</b>	Temperatūros rodmuo, veikimo funkcija ir klaidų kodai
	WLAN ryšys aktyvus
	Rodoma su kai kuriomis funkcijomis, jei jos yra įjungtos. Nurodo, kad ĮJUNGIMO laikmatis yra aktyvus, kai vidinis blokas yra išjungtas.
<b>OF</b>	Rodoma su kai kuriomis funkcijomis, jei jos yra išjungtos.
<b>dF</b>	Automatinis atitirpinimo režimas yra aktyvus
<b>FP</b>	Apsauga nuo užšalimo yra aktyvi: vidinis blokas palaiko bent 8 °C patalpos temperatūrą.
<b>CL</b>	Savaiminio iššalymo funkcija yra aktyvi (iClean 56°C)

Lent. 4 Vidinio bloko ekrane rodomi simboliai

#### 3.2 Nuotolinio valdymo pulto apžvalga

##### Nuotolinio valdymo pulto mygtukai

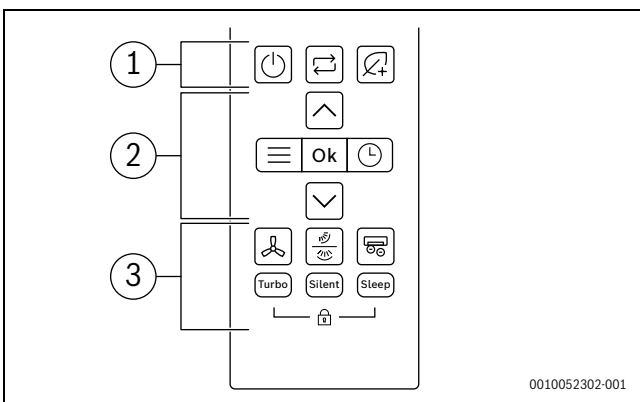

Poz.	Mygtukas	Funkcija
1		Paspauskite ĮJUNGTI / IŠJUNGTI.
		Veikimo režimo sąranka
		"Save+"







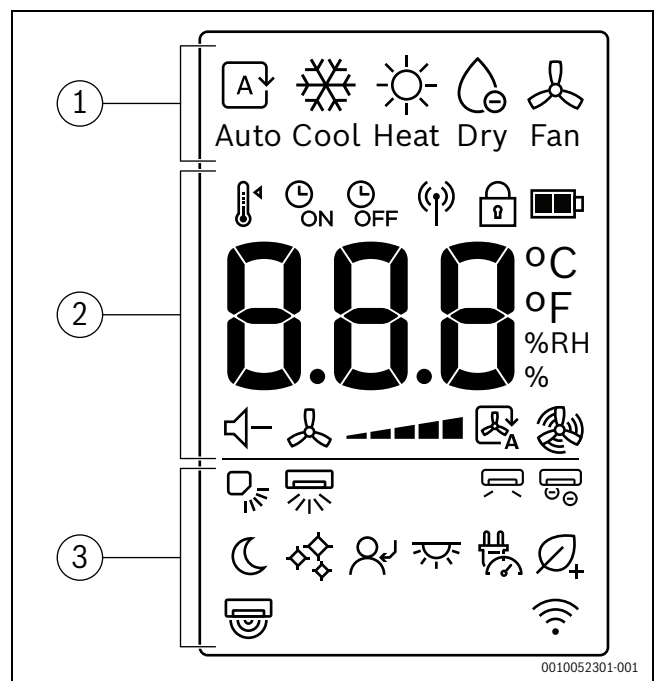





Poz.	Mygtukas	Funkcija
2		Meniu
	<b>Gerai</b>	Patvirtinkite pasirinkimą
		Laikmačio nustatymas
		Padidinti temperatūrą
		Sumažinti temperatūrą
3		Ventiliatoriaus greitis
		Vertikalaus / horizontalaus balansavimo režimas
		Pažangusis jonizatorius
	<b>"Turbo"</b>	"Turbo" režimas
	<b>"Silent"</b>	Tylusis režimas
	<b>Budėjimo režimas</b>	Budėjimo režimas
		Užraktas nuo vaikų

Lent. 5 Nuotolinio valdymo pulto mygtukai

##### Nuotolinio valdymo pulto ekranas



Poz.	Simbolis	Paiškinimas
1		Veikimo režimas: automatinis režimas
		Veikimo režimas: vėsinimo režimas
		Veikimo režimas: šildymo režimas
		Veikimo režimas: džiovavimo režimas
		Veikimo režimas: ventiliatoriaus režimas
2		Nustatyta temperatūra
		Laikmatį ĮJUNGTI
		Laikmatį IŠJUNGTI
		Signalas siunčiamas
		Užraktas nuo vaikų
		Baterijos lygis
	<b>°C / °F / % RH</b>	Verčių rodmuo: rodoma nustatyta temperatūra, santykinės drėgmės % ir laikmatis.
		Tylusis režimas
		Ventiliatoriaus greitis
		Automatinis ventiliatoriaus režimas
		Ventiliatoriaus "turbo" režimas

Poz.	Simbolis	Paaiškinimas
3		Vertikalaus balansavimo režimas – automatinis
		Horizontalaus balansavimo režimas – automatinis
		Vėjo išvengimas
		Pažangusis jonizatorius
		Budėjimo režimas
		iClean 56°C
		"Follow Me"
		Ekrano LED ir garsinis pavojaus signalas įj. / išj.
		Galios reguliavimas
		"Save+"
		Žmonių jutiklis
		Belaidžio valdiklio funkcijų ekranas

Lent. 6 Nuotolinio valdymo pulto ekrane rodomi simboliai

### 3.3 Nuotolinio valdymo pulto naudojimas

Signalo diapazonas yra 8 m. Jei toje pačioje patalpoje yra daiktų arba naudojamos tam tikros liuminescencinės lempos, tai gali paveikti perduodamą signalą.

- ▶ Nukreipkite nuotolinio valdymo pultą į įrenginio signalo imtuvo langelį ir paspauskite norimą mygtuką.

#### PRANEŠIMAS

Tinkamam nuotolinio valdymo pulto veikimui visą laiką gali kas nors trukdyti.

- ▶ Nelaikykite nuotolinio valdymo pulto tiesioginiuose saulės spinduliuose.
- ▶ Nepalikite nuotolinio valdymo pulto šalia šildymo įrenginio.
- ▶ Saugokite nuotolinio valdymo pultą nuo drėgmės ir smūgių.

### 3.4 Prijungiamumas

#### 3.4.1 Ryšys

Lengvai reguliuokite svarbiausias funkcijas naudodami Bosch HomeCom Easy programėlę jūsų mobiliajame įrenginyje.



#### ĮSPĖJIMAS

#### Netinkamas naudojimas!

Naudotojui griežtai draudžiama atidaryti gaminį ir trikdyti jo veikimą ir atlikti kitus šiame skyriuje nenurodytus veiksmus. Bet koks netinkamas naudojimas gali sukelti pavojų namų ūkiui ir pačiam gaminiui!

#### Techniniai reikalavimai

<b>Operacinė sistema</b>	• "Android" • IOS
<b>Maršrutizatorius</b>	Standartinis maršrutizatorius, kurio signalas yra 2,4 GHz
<b>WLAN standartinis</b>	IEEE 802.11b/g/n

Lent. 7 Techniniai reikalavimai

#### Taikomosios programėlės atsisiuntimas

Programėlę iOS įrenginiui galima atsisiųsti iš "Apple App Store", o "Android" įrenginiui – iš "Google Play Store". Norėdami pasinaudoti naujausių funkcijų ir saugos naujinimais, įsitikinkite, kad jūsų mobiliajame įrenginyje visada yra įdiegta naujausia versija.

- ▶ Norėdami atsisiųsti ir įdiegti programėlę, nuskaitykite QR kodą.
- ▶ Nustatykite paskyrą.
- ▶ Turite sutikti su naudojimo sąlygomis.



Pav. 1

#### Susiejimas



WLAN signalo stiprumas yra pakankamas ryšiu su internetu užmegzti. Jei signalas per silpnas:

- ▶ Naudokite WLAN kartotuvą.
- ▶ Įjunkite vidinį bloką.
- ▶ Atverkite programėlę ir atlikite visus aprašytus veiksmus.
- ▶ Norėdami susieti gaminį, nuskaitykite QR kodą.

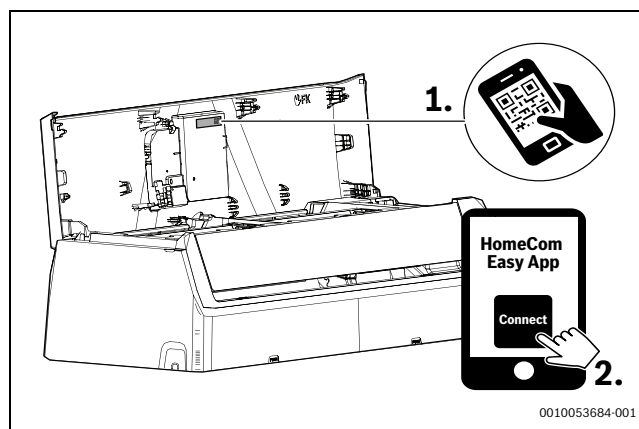

Pav. 2 HomeCom Easy

#### 3.4.2 "Matter" suderinamumas

Šis oro kondicionierius sukurtas taip, kad būtų suderinamas su "Matter" protokolu, užtikrinant sklandų integravimą su "Alexa", "Google Assistance", "Apple Home" ar kitais įrenginiais, kuriuose suaktyvintas "Matter", kad būtų pagerintas suderinamumas ir ryšys su jūsų išmaniųjų namų ekosistema.

Palaikomos funkcijos apima:

- ▶ Įj./išj. įrenginys
- ▶ Nustatykite veikimo režimą (vėsinimas, šildymas, džiovinimas, ventiliatorius, automatinis)
- ▶ Patalpos temperatūros kontrolė
- ▶ Nustatyta patalpos temperatūra
- ▶ Nustatykite ventiliatoriaus greitį





Galimos funkcijos gali skirtis, atsižvelgiant į įrenginio, kuriame suaktyvintas "Matter", tipą.

Norėdami rasti konkrečias instrukcijas, kaip prijungti ir naudoti kitus su "Matter" suderinamus įrenginius, skaitykite atitinkamus savininko vadovus arba su tais įrenginiais pateiktą dokumentaciją.

### 3.5 Pagrindinio veikimo režimo nustatymas

#### Ijungimo / išjungimo blokas

- ▶ Norėdami įjungti ar išjungti įrenginį paspauskite  mygtuką: Įrenginys paleidžiamas nustatytu veikimo režimu.





Nustatymus galima pasirinkti ir kai įrenginys yra išjungtas. Įrenginys išsaugo nustatymus, jis išsaugo juos ir nutrūkus elektros tiekimui.



Išjungus įrenginį, jis veikia budėjimo režimu. Išmanioji įjungimo ir išjungimo technologija įjungia automatinį energijos taupymo režimą, kai įrenginys veikia budėjimo režimu (1 W standby).

#### Automatinis režimas





Automatiniame režime įrenginys automatiškai persijungia tarp šildymo ir vėsinimo režimų, kad palaikytų pageidaujamą temperatūrą.

- ▶ Spauskite  mygtuką keletą kartų, kol ekrane pasirodys .
- ▶ Pasirinkite reikiamą temperatūrą naudodami  ir  mygtukus.





Automatiniame režime ventiliatoriaus greičio reguliuoti negalima.

#### Vėsinimo režimas

- ▶ Spauskite  mygtuką keletą kartų, kol ekrane pasirodys .
- ▶ Pasirinkite reikiamą temperatūrą naudodami  ir  mygtukus.
- ▶ Spauskite  mygtuką, kol bus pasiektas reikiamas oro greitis.





#### Ventiliatoriaus režimas

- ▶ Spauskite  mygtuką keletą kartų, kol ekrane pasirodys .
- ▶ Spauskite  mygtuką, kol bus pasiektas reikiamas ventiliatoriaus greitis.





Ventiliatoriaus režime temperatūra nerodoma ir jos negalima reguliuoti.

#### Džiovinimo režimas

- ▶ Spauskite  mygtuką keletą kartų, kol ekrane pasirodys .
- ▶ Pasirinkite reikiamą temperatūrą naudodami  ir  mygtukus.

Norėdami išlaikyti minimalų pageidaujamą drėgmės lygį džiovinimo režimu, pakeiskite drėgmės procentą:





- ▶ Spauskite  mygtuką keletą kartų, kol ekrane pasirodys **%RH**.
- ▶ Patvirtinkite "Ok" mygtuku.
- ▶ Spauskite  ir  mygtukus, kol pasirodys norimas santykinės drėgmės procentas. Nustatymo diapazonas yra nuo 35 % iki 85 % 5 % žingsniais. Nustatyta drėgmė rodoma nuotolinio valdymo pulto ekrane.



Ši funkcija nėra skirta padidinti drėgmę. Ji skirta specialiai džiovinimui.

Džiovinimo režime ventiliatoriaus greitis nerodomas ir jo reguliuoti negalima.

#### Šildymo režimas

- ▶ Spauskite  mygtuką keletą kartų, kol ekrane pasirodys .
- ▶ Nustatykite reikiamą temperatūrą naudodami  ir  mygtukus.
- ▶ Spauskite  mygtuką, kol bus pasiektas reikiamas ventiliatoriaus greitis.







Jei lauko temperatūra labai žema, oro kondicionavimo sistemos šildymo galia gali būti nepakankama. Rekomenduojame prijungti papildomus šilumos šaltinius.





### 3.6 Laikmačio nustatymas

ĮJUNGIMO ir IŠJUNGIMO laikmačius galima nustatyti nuo 0 iki 24 valandų, pirmąsias 10 valandų kas 30 minučių, vėliau – kas 1 valandą. Jei nustatyta 0 valandų, laikmačio įjungimas atšaukiamas.

#### Įjungimo laikmačio nustatymas

- ▶ Spauskite  mygtuką, kol pasirodys  simbolis.
- ▶ Norėdami nustatyti norimą laiką, spauskite  arba  mygtuką. Nustatymas taikomas iš karto.

#### Išjungimo laikmačio nustatymas

- ▶ Spauskite  mygtuką, kol pasirodys  simbolis.
- ▶ Norėdami nustatyti norimą laiką, spauskite  arba  mygtuką. Nustatymas taikomas iš karto.

#### Laikmačio atšaukimas

- ▶ Norėdami pasirinkti atitinkamą laikmatį, spauskite  mygtuką.
- ▶ Nustatykite 0.0 val. Netrukus laikmačio įjungimas atšaukiamas.

#### Laikmačių derinimas

Vienu metu galima nustatyti du laikmačius. Bet kurį laikmatį galima užprogramuoti taip, kad jis įsijungtų pirmiau, nei kitas

- ▶ Nustatykit įjungimo ir išjungimo laikmatį. Nustatymai suderinami automatiškai.

Dabartinis laikas	13:00 val.
ĮJUNGIMO laikmačio nustatymas	4,0 val.
IŠJUNGIMO laikmačio nustatymas	8,5 val.
Įjungimo laikas	17:00 val.
Išjungimo laikas	21:30 val.

Lent. 8 Pavyzdys



Negalite užprogramuoti įjungimo ir išjungimo laikmačio, kad įrenginys veiktų esant skirtingoms temperatūroms arba kitiems nustatymams.



### 3.7 Pagrindinės veikimo funkcijos

#### 3.7.1 Energijos taupymo funkcija

Galima pasirinkti šią įrenginio energijos taupymo funkciją:

##### "Save+"

Įrenginys automatiškai sumažina energijos sąnaudas, palaikydamas pageidaujamą kambario temperatūrą.

- ▶ Norėdami suaktyvinti šią funkciją, spauskite  mygtuką. Nuotolinio valdymo pulte rodomas simbolis .



"Save+" funkciją galima pasirinkti tik vėsinimo ir šildymo režimuose.

Paspaudus , "Save+" veikimas sustabdomas.

### 3.7.2 Balansavimo funkcijos nustatymas



#### PRANEŠIMAS

Jei vėsinimo režimu žaliuzės ilgą laiką lieka žemiausioje padėtyje, gali susidaryti kondensatas. Reguluojant žaliuzes rankomis, gali atsirasti sutrikimų.

- ▶ Norėdami sureguliuoti žaliuzes, naudokite tik nuotolinio valdymo pultą.

Balansavimo funkciją galima suaktyvinti vertikaliajoje ar horizontalioje padėtyje (→ 2).

#### Automatinis vertikalaus subalansavimo režimas (aukštyn / žemyn)

- ▶ Paspauskite  mygtuką.  
Nuotolinio valdymo pulte rodomas simbolis .

Norėdami atšaukti vertikalaus subalansavimo režimą:



- ▶ Vėl paspauskite  mygtuką.

#### Rankinis žaliuzių subalansavimas (aukštyn / žemyn)

- ▶ Spauskite  mygtuką keletą kartų, kol bus nustatyta reikiama padėtis.  
Nustatymai keičiami tokia seka:



#### Automatinis horizontalaus subalansavimo režimas (kairė / dešinė)

- ▶ Norėdami suaktyvinti automatinį horizontalaus subalansavimo režimą palaikykite 2 s nuspaudę  mygtuką.  
Nuotolinio valdymo pulte rodomas simbolis .

Norėdami atšaukti horizontalaus subalansavimo režimą:



- ▶ Vėl dvi sekundes paspauskite  mygtuką.



Jjungus įrenginį, žaliuzių padėtis automatiškai nustatoma ankstesniu kampu.

#### Advanced Ionizer (Šviežio oro funkcija)

Pasirinkus šią funkciją, patalpų vidinio bloko vidiniams komponentui bus tiekiamas maitinamas, o išleisti jonai pasklis į patalpą, kad būtų išvengta oro teršalų, pvz., pelėsių, virusų ir alergenų, ir taip bus pagerinama vidaus oro kokybė.

- ▶ Norėdami suaktyvinti šią funkciją, spauskite  mygtuką.  
Nuotolinio valdymo pulte rodomas simbolis .

Funkcija išjungiama:

- ▶ Vėl paspauskite  mygtuką.

#### 3.7.3 "Turbo" vėsinimas / "Turbo" šildymas

Kai "Turbo" vėsinimas / "Turbo" šildymas yra suaktyvintas, blokas 30 min. veikia maksimalia galia, kad patalpa būtų greitai sušildyta arba atvėsinta.

- ▶ "Turbo" vėsinimas: įjunkite vėsinimo režimą ir paspauskite **"Turbo"** mygtuką.
- ▶ "Turbo" šildymas: įjunkite šildymo režimą ir paspauskite **"Turbo"** mygtuką.  
Nuotolinio valdymo pulte rodomas simbolis .

Funkcija išjungiama:

- ▶ Vėl paspauskite **"Turbo"** mygtuką.  
Nuotolinio valdymo pulte simbolis  išnyksta.



Šią funkciją galima pasirinkti tik vėsinimo ir šildymo režimuose.

#### 3.7.4 Silent Mode

Ši funkcija sumažina triukšmą, kurį veikdamas skleidžia vidinis ir išorinis blokas. Tai ypač naudinga naktį, jei reikia atsižvelgti į savo kaimynų poreikius.

- ▶ Norėdami suaktyvinti šią funkciją, spauskite **"Silent"** mygtuką.  
Nuotolinio valdymo pulte rodomas simbolis .

Funkcija išjungiama:

- ▶ Vėl paspauskite **"Silent"** mygtuką.  
Nuotolinio valdymo pulte simbolis  išnyksta.



Vidinio bloko ventiliatoriaus greitis bus sumažintas iki minimalaus lygio. Jei nustatysite didesnį vidinio bloko nustatote ventiliatoriaus greitį, tylijo režimo funkcija bus išjungta.

Kai blokas veikia tyliuoju režimu, gali nepavykti pasiekti reikiamos vėsinimo / šildymo galios, nes išoriniame bloke esantis kompresorius veikia žemu dažniu.

#### 3.7.5 Budėjimo režimas

Šios funkcijos tikslas – taupyti energiją esant prastovoms. Po valandos įrenginys šildo arba vėsina ne taip intensyviai. Norėdami tai padaryti, nustatytą temperatūrą pakeiskite 1 °C. Po dviejų valandų nustatyta temperatūra pasikeičia dar 1 °C. Tuomet palaikoma naujoji temperatūra.

Norėdami suaktyvinti funkciją:

- ▶ Paspauskite **"Sleep"** mygtuką.  
Nuotolinio valdymo pulte rodomas simbolis .

Norėdami išjungti funkciją:

- ▶ Dar kartą paspauskite "Sleep" mygtuką arba po 8 valandų įjunkite budėjimo režimą.  
Nuotolinio valdymo pulte simbolis  išnyksta.



Šios funkcijos negalima pasirinkti džiovinimo ir ventiliatoriaus režimuose.

#### 3.7.6 Užrakto nuo vaikų funkcija

Nuotolinio valdymo bloko mygtukus galima užrakinti naudojant užrakto nuo vaikų funkciją.

Norėdami suaktyvinti funkciją:

- ▶ Vienu metu nuspauskite mygtukus **"Turbo"** ir **"Sleep"** laikykite nuspaudę 5 sekundes.  
Nuotolinio valdymo pulte rodomas simbolis .

Norėdami išjungti funkciją:

- ▶ Vienu metu nuspauskite mygtukus **"Turbo"** ir **"Sleep"** laikykite nuspaudę 3 sekundes.  
Nuotolinio valdymo pulte simbolis  išnyksta.

#### 3.7.7 Apsauga nuo užšalimo (8 °C Heating)

Apsaugą nuo užšalimo galima suaktyvinti, kad būtų palaikoma bent 8 °C patalpos temperatūra.

- ▶ Šildymo režime nustatykite 16 °C temperatūrą.
- ▶ Spustelėkite  mygtuką 2 k. per 1 sekundę.  
Įrenginys išlieka išjungtas, kol temperatūra nenukrenta žemiau 8 °C.

Funkcija išjungiama:

- ▶ Paspauskite  mygtuką,  mygtuką arba bet kurį kitą mygtuką.



Jei apsaugos nuo užšalimo funkcija yra aktyvi, vidinio bloko ekrane pasirodo **Fp**.

### 3.7.8 Kitos funkcijos

- ▶ Paspauskite mygtuką.
- ▶ Keletą kartų spauskite mygtuką arba , funkcijos pasirinkimo mygtukus.
  - = LED įj./išj. funkcija
  - = galios reguliavimo funkcija
  - = Human sensor funkcija
  - = Wind avoid me (netiesioginio oro srauto funkcija)
  - = iClean 56°C
  - = "Follow Me" funkcija
  - = belaidžio valdiklio funkcija
- ▶ Pasirinkimą patvirtinkite **"Ok"** mygtuku.

Funkcija išjungama:

- ▶ Pakartokite pirmiau aprašytus žingsnius.

#### Ekranų ir avarinio garso signalo pakeitimas (Mute Mode)

Norėdami įjungti arba išjungti vidinio bloko ekraną ir avarinį garsinį signalą:

- ▶ Pakartotinai spauskite mygtuką arba , mygtukus, kol pasirodys piktograma.
- ▶ Pasirinkimą patvirtinkite **"Ok"** mygtuku.

Norėdami, kad būtų rodoma esama patalpos temperatūra:

- ▶ Paspauskite **"Silent"** mygtuką ir laikykite jį nuspaudę 5 sekundes.

Jei norite, kad būtų rodoma nustatyta temperatūra:

- ▶ Paspauskite ir laikykite nuspaudę **"Silent"** mygtuką dar 5 sekundes.

#### Galios reguliavimas

Galimos šios galios reguliavimo funkcijos. Norint sumažinti prietaiso energijos sąnaudas, galima pasirinkti dvi galios reguliavimo parinktis:

- **Galios reguliavimas (100 %)**: įprasta veikimas (išeiti iš galios reguliavimo funkcijos)
- **Galios reguliavimas (75 %)**: 25 % sumažinta naudojamoji galia
- **Galios reguliavimas (50 %)**: 50 % sumažinta naudojamoji galia

Norėdami pasirinkti norimą galios reguliavimo pasirinktį:

- ▶ Pakartotinai spauskite mygtuką arba , mygtukus, kol pasirodys .
- ▶ Patvirtinkite **"Ok"** mygtuku.
- ▶ Spauskite ir mygtukus ir pasirinkite norimą galios reguliavimo lygį (100 %, 75 %, 50 %).
- ▶ Patvirtinkite **"Ok"** mygtuku.



**Galios reguliavimo** funkciją galima pasirinkti tik vėsinimo režime.

#### Judesio jutiklio funkcija (žmonių jutiklis)

Vidinis prietaisas turi judesio jutiklį, įrengtą galinėje priekinės sienelės pusėje. Siekiant nustatyti žmonių veiksmus, jutiklis aptinka patalpoje judančius objektus.

Jei 30 minučių jutiklis patalpoje neaptinka jokio judėjimo, sumažinama bloko galia. Kai patalpoje vėl aptinkamas judėjimas, galia padidėja iki įprasto veikimo.

Žmonių jutiklis (→ 3, [2]) aptinka 6 metrų diapazone [B] 1 metro neaptinkamą sritį [A] ir 5 metrų aptinkamą sritį [1]. Jis taip pat turi 2,5 metro aptikimo kampą nuo oro kondicionieriaus centro iki šonų (subalansavimo funkcija) (→ 4).

- ▶ Pakartotinai spauskite mygtuką arba , mygtukus, kol pasirodys piktograma.
- ▶ Pasirinkimą patvirtinkite **"Ok"** mygtuku.



Šlavimo robotai, besisukantys ventiliatoriai, vėjo judinami augalai ir užuolaidos ir t. t. – visa tai laikoma žmogaus veiksmais, dėl kurių gali sutrikti energijos taupymo funkcijos, kai nėra žmonių.

#### Wind avoid me (Netiesioginio oro srauto funkcija)

Ši funkcija padeda išvengti tiesioginio į kūną nukreipto oro srauto.

- ▶ Pakartotinai spauskite mygtuką arba , mygtukus, kol pasirodys piktograma.
- ▶ Pasirinkimą patvirtinkite **"Ok"** mygtuku.



Šią funkciją galima pasirinkti tik vėsinimo režime, džiovinimo režime ir ventiliatoriaus režime.

#### iClean 56°C

Įrenginyje įdiegta vidinio šilumokaičio savaiminio išsivalymo funkcija. Savaiminio išsivalymo funkcija pašalina dulkes, pelėsius ir riebalus, dėl kurių gali atsirasti nemalonas kvapas. Ji veikia automatiškai užšaldant, greitai atitirpant šerkšną ir karštu oru džiovinant šilumokaitį ir efektyviai pašalina šias priemaišas.

- ▶ Pakartotinai spauskite mygtuką arba , mygtukus, kol pasirodys piktograma.
- ▶ Pasirinkimą patvirtinkite **"Ok"** mygtuku.



Vykstant savaiminiam išsivalymui, vidinio bloko ekrane pasirodo **CL**. Savaiminis išsivalymas automatiškai baigiasi po 90–120 minučių.

#### "Follow Me" funkcija (Follow Me)

Funkcija suaktyvina nuotolinio valdymo pultą esamoje vietoje, kad temperatūra būtų matuojama 3 minučių intervalais. Vidinis blokas dabar valdomas remiantis šiais matavimais.

- ▶ Pakartotinai spauskite mygtuką arba ir mygtukus, kol pasirodys piktograma.
- ▶ Pasirinkimą patvirtinkite **"Ok"** mygtuku.



"Follow Me" funkciją galima pasirinkti tik vėsinimo režime, šildymo režime ir automatiniam režime.

#### Belaidžio valdiklio funkcija

Šios funkcijos tikslas yra užmegzti ryšį naudojant WLAN. Jei blokas nerodo funkcijos:

- ▶ Pakartotinai spauskite mygtuką arba ir mygtukus, kol pasirodys .
- ▶ Pasirinkimą patvirtinkite **"Ok"** mygtuku.

## 4 Trikčių šalinimas

### 4.1 Triktys ir rodmenys (Self diagnosis function)

Jei eksploatacijos metu įvyksta triktis, ilgesnį laiką mirksi LED arba ekrane rodomas trikties kodas (pvz., EH 02).

Jei triktis įvykusi ilgiau kaip 10 minučių:

- ▶ Trumpam nutraukite elektros energijos tiekimą ir vėl įjunkite vidinį bloką.

Jei nepavyksta pašalinti trikties:

- ▶ Kreipkitės į klientų aptarnavimo tarnybą ir nurodykite trikties kodą bei įrenginio duomenis.

## 4.2 Ekране nerodomas triktys

Jei veikimo metu įvyksta triktys, kurių nepavyksta pašalinti:

- ▶ Kreipkitės į klientų aptarnavimo tarnybą ir nurodykite triktį bei įrenginio duomenis.

Triktis	Galima priežastis
Per silpna vidinio bloko galia.	Nustatyta per aukšta arba per žema temperatūra. Užterštas oro filtras ir jį reikia išvalyti. Nepalanki aplinkos įtaka vidiniam blokui, pvz., dėl kliūčių prieš įrenginio oro angas, dėl atvirų durų/langų patalpoje arba dėl stipraus šilumos šaltinio patalpoje. Suaktyvintas tylaus veikimo režimas, jis neleidžia naudotis visa galia.
Neįsijungia vidinis blokas.	Vidiniame bloke yra apsauginis mechanizmas nuo perkrovos. Gali trukti 3 minutes, kol bus galima iš naujo paleisti vidinį bloką. Išsikrovusios nuotolinio valdymo pulto baterijos. Įjungtas laikmatis.
Veikimo režimas iš vėsinimo arba šildymo persijungia ventiliatoriaus režimą.	Vidinis blokas keičia veikimo režimą, kad apsaugotų nuo užšalimo. Laikina yra pasiekta nustatyta temperatūra.
Vidinis blokas sukuria baltą rūką.	Drėgnuose regionuose didelis temperatūros skirtumas tarp patalpos oro ir kondicionuoto oro gali sukelti baltą rūką.
Vidinis blokas ir išorinis blokas sukuria baltą rūką.	Jei po automatinio atitirpinimo iškart įsijungia šildymo režimas, dėl padidėjusio oro drėgmės gali susidaryti baltas rūkas.
Vidinis blokas ir išorinis blokas kelia triukšmą.	Kai atgal į savo padėtį yra atstatomos oro srauto grotelės, vidiniame įrenginyje gali pasigirsti ūžimas. Tylus šnarėjimas veikimo metu yra normalus reiškinys. Jį sukelia šaldymo agento tekėjimas. Gali pasigirsti cypimas, nes įrenginio metalinės ir plastikinės dalys šildymo/vėsinimo metu plečiasi arba traukiasi. Išorinis blokas veikimo metu skleidžia įvairius garsus, ir tai yra normalu.
Vidinis blokas arba išorinis blokas išpučia dulkes.	Ilgesnį laiką nenaudojant įrenginių, jei jie nebuvo uždengt, gali susikaupti dulkių.
Blogas kvapas veikimo metu.	Iš oro į įrenginius gali patekti blogi kvapai, kurie gali būti toliau perdirbami. Oro filtras galėjo apipelyti, jį reikia išvalyti.
Ne visada veikia išorinio bloko ventiliatorius.	Siekiant užtikrinti optimalų veikimą, ventiliatorius reguliuojamas skirtingai.
Veikimas yra netolygus arba nenusėjamas, arba išorinis blokas nereaguoja.	Vidiniam blokui įtaką gali daryti mobiliojo ryšio bokštų arba pašalinių signalo stiprintuvų trikdžiai. ▶ Vidinį bloką trumpam atjunkite nuo elektros srovės tiekimo ir įjunkite iš naujo.
Netinkamai juda oro deflektorius arba oro srauto mentelė.	Rankiniu būdu buvo pakeista oro deflektoriaus arba oro srauto mentelės padėtis arba jie buvo netinkamai sumontuoti. ▶ Išjunkite vidinį bloką ir patikrinkite, ar konstrukcinės dalys tinkamai įsistačiusios. ▶ Įjunkite vidinį bloką.

Lent. 9

## 5 Techninė priežiūra



### PERSPĖJIMAS

#### Elektros srovės smūgio arba judančių dalių keliamas pavojus

- ▶ Prieš pradėdami bet kokius techninės priežiūros darbus išjunkite elektros srovės tiekimą.
- ▶ Čia nurodytus techninės priežiūros darbus leidžiama atlikti tik įgaliotai specializuotai įmonei.

### 5.1 Baterijų keitimas

Jums reikia 2-jų AAA dydžio baterijų. Įkraunamąsias baterijas naudoti nepatartina.

- ▶ Nuimkite baterijų dangtelį (→ 5 pav.).
- ▶ Įdėkite naujas baterijas ir atkreipkite dėmesį, ar tinkamai nukreipti jų poliai.
- ▶ Vėl uždėkite baterijų skyriaus dangtelį.

### 5.2 Įrenginio ir nuotolinio valdymo pulto valymas

#### PRANEŠIMAS

#### Įrenginio pažeidimai dėl netinkamo valymo!

- ▶ Nepurškite tiesiogiai su vandeniu ir juo neapipilkite.
- ▶ Nenaudokite karšto vandens, šveitimo priemonių ir stiprių tirpiklių.
- ▶ Vidinį bloką ir nuotolinio valdymo pultą valykite minkštu skudurėliu.
- ▶ Išorinį bloką leidžiama valyti tik įgaliotai specializuotai įmonei.

### 5.3 Oro filtro valymas

#### PRANEŠIMAS

Veikiant tiesioginiams saulės spinduliams oro filtras gali deformuotis.

- ▶ Nelaikykite oro filtro tiesioginiuose saulės spinduliuose.

Valykite oro filtrą kas 2 savaites, taip pat prieš ilgesniam laikui nutraukdami eksploataciją ar po to.

- ▶ Išjunkite vidinį bloką.
- ▶ Nuimkite vidinio bloko priekinę sienelę, (→ pav. 6, [1]).
- ▶ Pašalinkite ventiliacines grotelės ir ištraukite jas iš bloko, (→ pav. 6, [2]).

- ▶ Iš ventiliacinių grotelių ištraukite oro filtrus, jei jie sumontuoti, (→ pav. 6, [3]).
- ▶ Mažus oro filtrus išvalykite rankiniu dulkių siurbliu.
- ▶ Didelį oro filtrą nuplaukite šiltu vandeniu ir švelnia valymo priemone ir išdžiovinkite pavėsyje.
- ▶ Vėl prijunkite mažą oro filtrą ir didelį oro filtrą.

#### 5.4 Ilgesnis eksploatacijos nutraukimas

Prieš ilgą eksploatacijos nutraukimą:

- ▶ Išvalykite oro filtrą.
- ▶ Mygtuku **Clean** suaktyvinkite vidinio bloko savaiminį valymą.
- ▶ Po savaiminio valymo įjunkite ventiliatoriaus režimą, kol vidinis blokas išdžius.
- ▶ Vidinį bloką išjunkite ir atjunkite nuo elektros srovės tiekimo sistemos.
- ▶ Iš nuotolinio valdymo pulto išimkite baterijas.
- ▶ Įrenginį apsaugokite nuo dulkių.

#### 5.5 Rankinis valdymas

##### PRANEŠIMAS

##### Blokų pažeidimai dėl netinkamo veikimo

Nuolatinis rankinis valdymas yra nenumatytas.

- ▶ Jis turi būti naudojamas tik bandymo tikslais arba avariniais atvejais.
- ▶ Naudokite jį tik trumpą laiką.

- ▶ Išjunkite vidinį bloką.
- ▶ Nuimkite vidinio bloko viršutinę sienelę.
- ▶ Dešinėje ekrano dėžutės pusėje raskite rankinio valdymo mygtuką (→ 7).
- ▶ Paspauskite rankinio valdymo režimo mygtuką, įkišdami ploną daiktą:
  - Paspauskite vieną kartą: blokas perjungiamas į automatinį režimą.
  - Paspauskite du kartus: blokas perjungiamas į vėsinimo režimą.
  - Paspauskite tris kartus: vidinis blokas išjungiamas.
- ▶ Norėdami atkurti įprastą režimą, naudokite nuotolinio valdymo pultą.

## 6 Aplinkosauga ir utilizavimas

Aplinkosauga yra Bosch grupės veiklos prioritetas. Mums vienodai svarbu gaminių kokybė, ekonomiškumas ir aplinkosauga. Todėl griežtai laikomės su aplinkosauga susijusių įstatymų bei teisės aktų.

Siekdami apsaugoti aplinką ir atsižvelgdami į ekonomiškumo kriterijus, gamyboje taikome geriausius procesus, techniką bei medžiagas.

#### Pakuotė

Mes dalyvaujame šalyse vykdomose pakuočių utilizavimo programose, užtikrinančiose optimalų perdirbimą.

Visos pakuotės medžiagos yra nekenksmingos aplinkai ir jas galima perdirbti.

#### Įrangos atliekos

Nebetinkamuose naudoti įrenginiuose yra medžiagų, kurias galima perdirbti.

Konstruktiniai elementai lengvai išardomi. Plastikai yra atitinkamai sužymėti. Todėl įvairius konstrukcinius elementus galima surūšiuoti ir utilizuoti arba atiduoti perdirbti.

#### Naudoti elektriniai ir elektroniniai prietaisai



Šis simbolis reiškia, kad gaminį draudžiama šalinti kartu su kitomis atliekomis; jį tolimesniam apdorojimui, surinkimui, utilizacijai ir šalinimui privaloma pristatyti į atliekų surinkimo punktą.

Šis simbolis galioja šalims, kuriose privaloma laikytis elektronikos laužo direktyvų, pvz., "Europos direktyvos 2012/19/EB dėl elektros ir įrangos atliekų". Šios direktyvos apibrėžia ribines sąlygas, kurios galioja elektroninės įrangos gražinimui ir utilizavimui atskirose šalyse.

Kadangi elektroniniuose prietaisuose gali būti kenksmingų medžiagų, siekiant kaip galima sumažinti galimą žalingą poveikį aplinkai ir pavojus žmonių sveikatai, juos reikia atsakingai utilizuoti. Be to, elektroninio laužo utilizavimas padeda tausoti gamtos išteklius.

Dėl išsamesnės informacijos apie aplinkai nekenksmingą elektros ir elektroninių atliekų šalinimą prašome kreiptis į atsakingas vietines įstaigas, į savo atliekų šalinimo įmonę arba į prekybos atstovą, iš kurio nusipirkote šį gaminį.

Daugiau informacijos žr.:

[www.bosch-homecomfortgroup.com/de/unternehmen/rechtliche-themen/weee/](http://www.bosch-homecomfortgroup.com/de/unternehmen/rechtliche-themen/weee/)

#### Baterijas

Baterijas į buitinių atliekų konteinerius mesti draudžiama. Panaudotos baterijos turi būti šalinamos vietinėse atliekų surinkimo įmonėse.

#### Šaldymo agentas R32



Įrenginyje yra fluorintų šiltnamio efektą sukiančių dujų R32 (šiltnamio efektą sukiančių dujų potencialas 675<sup>1)</sup>), kurios yra nelabai degios ir nelabai toksiškos dujos (A2L arba A2).

Esantis kiekis yra nurodytas išorinio bloko tipo lentelėje.

Šaldymo agentas kelia pavojų aplinkai, todėl jį reikia atskirai surinkti ir šalinti.

## 7 Duomenų apsaugos pranešimas



Mes, įmonė **Robert Bosch UAB, Ateities plentas 79A., LT 52104 Kaunas, Lietuva**, apdorojame informaciją apie gaminius ir jų įmontavimą, techninius ir prijungimo duomenis, ryšių duomenis, produktų registravimo ir klientų istorijos duomenis, kad galėtume užtikrinti produkto funkcionalumą (BDAR 6

(1) str. 1 (b) dalis), siekiant įvykdyti mūsų pareigą stebėti gaminį ir užtikrinti gaminio saugą ir saugumą (BDAR 6 (1) str. 1 (f) dalis), apsaugoti mūsų teises, susijusias su garantijos ir produktų registravimo klausimais (BDAR 6 (1) str. 1 (f) dalis) ir analizuoti mūsų produktų platinimą bei teikti individualią informaciją ir pasiūlymus, susijusius su produktu (BDAR 6 (1) str. 1 (f) dalis). Norėdami teikti tokias paslaugas, kaip pardavimo ir rinkodaros paslaugos, sutarčių valdymas, mokėjimų tvarkymas, programavimas, duomenų laikymas ir karštosios linijos paslaugos, mes galime pavesti ir perduoti duomenis išorės paslaugų teikėjams ir (arba) su "Bosch" susijusioms įmonėms. Kai kuriais atvejais, bet tik tuo atveju, jei užtikrinama tinkama duomenų apsauga, asmens duomenys gali būti perduoti gavėjams, esantiems už Europos ekonominės erdvės ribų. Papildoma informacija pateikiama atskiru prašymu. Galite susisiekti su mūsų duomenų apsaugos pareigūnu: Data Protection Officer, Information Security and Privacy (C/ISP), Robert Bosch GmbH, Postfach 30 02 20, 70442 Stuttgart, VOKIETIJA.

Jūs bet kuriuo metu galite nesutikti su savo asmens duomenų tvarkymu pagal BDAR 6 (1) str. 1 (f) dalį, dėl priešasčių, susijusių su jūsų konkrečia situacija arba tiesioginės rinkodaros tikslais. Norėdami pasinaudoti savo teisėmis, prašom susisiekti su mumis adresu **DPO@bosch.com**. Norėdami gauti daugiau informacijos, vadovaukitės QR kodu.

1) remiantis Europos Parlamento ir Tarybos reglamento (ES) Nr. 517/2014, I priedu, 2014 m. balandžio 16 d.

**Satura rādītājs**

<b>1</b>	<b>Simbolu skaidrojums un drošības norādījumi</b>	<b>118</b>
1.1	Simbolu skaidrojums	118
1.2	Vispārīgi drošības norādījumi	118
1.3	Norādījumi par šo instrukciju	119
<b>2</b>	<b>Izstrādājuma apraksts</b>	<b>119</b>
2.1	Atbilstības deklarācija	119
2.2	Tālvadības tehniskie dati	119
2.3	Lietošana ar "split" tipa gaisa kondicionēšanas iekārtu	119
2.4	IP vārtejas tehniskie dati	119
<b>3</b>	<b>Lietošana</b>	<b>120</b>
3.1	Iekšējā bloka pārskats	120
3.2	Tālvadības pārskats	120
3.3	Tālvadības lietošana	121
3.4	Savienojamība	121
3.4.1	Savienojamība	121
3.4.2	Matter saderība	121
3.5	Galvenā darbības režīma iestatīšana	122
3.6	Taimera iestatīšana	122
3.7	Primārās darbības funkcijas	122
3.7.1	Enerģijas ekonomijas funkcija	122
3.7.2	Svārstību funkcijas iestatīšana	123
3.7.3	Turbo dzesēšana / Turbo siltums	123
3.7.4	Silent Mode	123
3.7.5	Miega režīms	123
3.7.6	Bērnu drošības slēdža funkcija	123
3.7.7	Aizsardzība pret salu (8 °C Heating)	123
3.7.8	Citas funkcijas	123
<b>4</b>	<b>Kļūmes novēršana</b>	<b>124</b>
4.1	Kļūmes ar indikatoriem (Self diagnosis function)	124
4.2	Kļūmes bez paziņojuma	125
<b>5</b>	<b>Apkope</b>	<b>125</b>
5.1	Bateriju nomaīņa	125
5.2	Iekārtas un tālvadības tīrīšana	125
5.3	Gaisa filtra tīrīšana	125
5.4	Ilgāka ekspluatācijas pārtraukšana	125
5.5	Manuālā darbība	126
<b>6</b>	<b>Apkārtējās vides aizsardzība un utilizācija</b>	<b>126</b>
<b>7</b>	<b>Paziņojums par datu aizsardzību</b>	<b>126</b>

**1 Simbolu skaidrojums un drošības norādījumi****1.1 Simbolu skaidrojums****Brīdinājuma norādījumi**

Brīdinājuma norādījumos signālvārdi papildus raksturo seku veidu un smagumu gadījumos, kad netiek veikti pasākumi bīstamības novēršanai.

Ir definēti un šajā dokumentā var būt lietoti šādi signālvārdi:

**BĪSTAMI**

**BRĪDINĀJUMS** nozīmē, ka būs smagi līdz dzīvībai bīstami miesas bojājumi.

**BRĪDINĀJUMS**

**BRĪDINĀJUMS** nozīmē, ka iespējamās smagas un pat nāvējošas traumas.

**UZMANĪBU**





**UZMANĪBU** norāda, ka personas var gūt vieglas vai vidēji smagas traumas.

**IEVĒRĪBAI**

**IEVĒRĪBAI** nozīmē, ka ir iespējami mantiski bojājumi.

**Svarīga informācija**

Svarīga informācija, kas nav saistīta ar cilvēku apdraudējumu vai mantas bojājuma risku, ir apzīmēta ar redzamo informācijas simbolu.

Simbols	Nozīme
	Brīdinājums par viegli uzliesmojošām vielām: aukstumaģents R32 šajā izstrādājumā ir gāze ar zemu degtspēju un zemu toksiskumu (A2L vai A2).
	Uzstādīšanas un apkopes darbu laikā valkāt aizsargcimdus.
	Apkopi drīkst veikt tikai kvalificēta persona, ievērojot apkopes instrukcijā minētos norādījumus.
	Darbības laikā ievērojiet lietošanas instrukcijā minētos norādījumus.

Tab. 1

**1.2 Vispārīgi drošības norādījumi****⚠ Norādījumi attiecībā uz mērķgrupu**

Šī lietošanas instrukcija ir paredzēta kondicionēšanas iekārtas lietotājiem. Jāņem vērā visas ar iekārtu saistītajās instrukcijās sniegtie norādījumi. Noteikumu neievērošana var izraisīt materiālos zaudējumus un radīt traumas, kā arī draudus dzīvībai.

- ▶ Pirms lietošanas izlasiet visu iekārtas sastāvdaļu lietošanas instrukcijas un saglabājiet tās.
- ▶ Ievērojiet drošības norādījumus un brīdinājumus.

**⚠ Paredzētais pielietojums**

Iekšējais bloks ir paredzēts instalācijai ēkā ar pieslēgumu ārējam blokam un citiem sistēmas komponentiem, piemēram, regulatoriem.

Ārējais bloks ir paredzēts instalācijai ēkā ar pieslēgumu vienam vai vairākiem iekšējiem blokiem un citiem sistēmas komponentiem, piemēram, regulatoriem.

Kondicionēšanas iekārta paredzēta komerciālai/privātai lietošanai, ja iestatīto nominālvērtību temperatūras novirzes neizraisa apdraudējumu dzīvām būtnēm vai materiālu bojājumus. Kondicionēšanas iekārta nav paredzēta, lai precīzi iestatītu un saglabātu vēlamo absolūto gaisa mitrumu.

Jebkāds cits pielietojums uzskatāms par noteikumiem neatbilstošu. Izmantošana citā veidā un tās rezultātā radušies bojājumi neietilpst garantijas nosacījumos.

Instalācijai īpašās vietās (pazemes garāžās, tehniskajās telpās, uz balkona vai jebkurā daļēji atvērta vietā):

- ▶ Vispirms ievērojiet tehniskajā dokumentācijā dotās prasības attiecībā uz instalēšanas vietu.

**⚠ Vispārīgie bistamie faktori, kas saistīti ar aukstumaģentu**

- ▶ Šī iekārta ir uzpildīta ar aukstumaģentu. Aukstumaģents uguns iedarbībā var veidot indīgas gāzes.
- ▶ Sertificētam specializētajam uzņēmumam iekārta regulāri ir jāpārbauda un vajadzības gadījumā tai jāveic apkope.
- ▶ Ja ir aizdomas, ka ir izplūdis aukstumaģents, rūpīgi izvēdiniet telpu un informējiet specializēto uzņēmumu.

**⚠ Pārbūve un remonts**

Nelietpratīga kondicionēšanas iekārtas izmaiņšana var radīt personu miesas bojājumus un/vai materiālos zaudējumus.

- ▶ Darbus drīkst veikt vienīgi specializēts apkures tehnikas uzņēmums.
- ▶ Neveiciet ārējā bloka, iekšējā bloka vai citu kondicionēšanas iekārtas daļu izmaiņas.
- ▶ Pirms apkopes darbu uzsākšanas atvienojiet kondicionēšanas iekārta no strāvas padeves.

**⚠ Norādījumi par iekārtas lietošanu**

Nepareizi lietojot iekārta, var tikt nodarīts kaitējums jūsu veselībai.

- ▶ Izvairieties no ilgās atrašanās tiešā gaisa plūsmā.
- ▶ Ja telpā atrodas zīdaiņi, bērni, vecāka gadagājuma cilvēki, guloši cilvēki vai cilvēki ar kustību traucējumiem, pārliecinieties, ka temperatūra telpā atbilst šo cilvēku vajadzībām.
- ▶ Nekad neievietojiet iekārtā priekšmetus, jo tie var tikt sabojāti.

Nepareizi lietojot iekārta, var samazināties tās jauda, kā arī var tikt sabojāta iekārta un var tikt nodarīti miesas bojājumi cilvēkiem.

- ▶ Nenobloķējiet iekārtas gaisa ieplūdes un izplūdes vietas.
- ▶ Darbības laikā aizveriet durvis un logus.
- ▶ Sargājiet iekšējo bloku no ūdens iekļūšanas tajā.
- ▶ Regulāri pārbaudiet ārējā bloka montāžas sastatnes nodilumu un stabilitāti.
- ▶ Neiedarbojieties uz ārējo bloku ar svaru, piem., nenovietojiet uz tā priekšmetus un neļaujiet uz tā atrasties cilvēkiem.
- ▶ Raugieties, lai iekšējā bloka uzstādīšanas telpā nekrātos putekļi, tvaiki un mitrums.
- ▶ Iekārtas tuvumā nelietojiet viegli uzliesmojošas gāzes, piem., no sprauslām.
- ▶ Ja ir aizdomas, ka kondicionēšanas iekārtai ir defekts (piem., deguma smaka, bojāts kabelis), nekavējoties pārtrauciet darbību un atvienojiet strāvas padevi.

**⚠ Mājsaimniecībai un līdzīgiem mērķiem paredzēto elektrisko ierīču drošība**

Lai novērstu elektrisko ierīču radītu apdraudējumu, atbilstoši EN 60335-1 ir jāievēro šādas prasības:

„Šo ierīci drīkst lietot bērni, kas vecāki par 8 gadiem, personas ar fiziskiem, uztveres vai garīgiem traucējumiem, kā arī personas bez pieredzes vai zināšanām par šādu ierīču apkalpošanu, ja ir nodrošināta pienācīga uzraudzība vai arī lietotājs ir instruēts par ierīces drošu

ekspluatāciju un no tās izrietošiem riskiem. Neļaujiet bērniem spēlēties ar iekārta. Bērni nedrīkst veikt iekārtas tīrīšanas un apkopes darbus bez pienācīgas uzraudzības.“

„Lai novērstu apdraudējumu, bojātu elektrotīkla strāvas padeves kabeli uzticiet nomaiņīt uzstādītājam vai klientu servisam, vai sertificētam elektriķim.“

**1.3 Norādījumi par šo instrukciju**

Visi attēli atrodas šīs instrukcijas beigās. Tekstā ir norādes uz attēliem.

Atkarībā no modeļa izstrādājumi var atšķirties no attēliem šajā instrukcijā.

**2 Izstrādājuma apraksts**

**2.1 Atbilstības deklarācija**

Šīs iekārtas konstrukcija un darbības veids atbilst Eiropas un valsts likumdošanas prasībām.

 Ar CE marķējumu tiek apliecināta izstrādājuma atbilstība visiem piemērojamajiem ES noteikumiem, kuros noteiktas prasības šī marķējuma piešķiršanai.

Atbilstības deklarācijas pilns teksts pieejams internetā: [www.bosch-homecomfort.lv](http://www.bosch-homecomfort.lv).

**2.2 Tālvadības tehniskie dati**

Strāvas padeve	2 AAA baterijas
Signāla pārraides attālums	8 m
pieļaujamā apkārtējās vides temperatūra	-5 °C ... 60 °C

Tab. 2

**2.3 Lietošana ar "split" tipa gaisa kondicionēšanas iekārta**

Iekšējo bloku var lietot sistēmā ar "split" tipa gaisa kondicionēšanas iekārta. Šajā gadījumā ir izslēgtas šādas funkcijas:

- Enerģijas ekonomijas funkcijas **Save+** un **Jaudas regulēšana**
- Automātiskā tīrīšana (iClean 56°C)
- Trokšņa samazinājums (Silent Mode)
- Manuālā darbība
- Aukstumaģenta noplūdes noteikšana
- Automātisks enerģijas ekonomijas režīms, esot darba gatavības režīmā (1 W standby)

**2.4 IP vārtejas tehniskie dati**

	Mērvienība	Vērtība
U	V <sub>DC</sub>	5
P <sub>maks.</sub>	W	2.5.
f (RF)	GHz	2,4 (802,11 b/g/n) (P = maks. + 20 dBm)
T <sub>amb</sub>	°C	-20 ... 50
BUS	–	UART
IP klase	–	IP40

Tab. 3

### 3 Lietošana

#### 3.1 Iekšējā bloka pārskats

##### 1. att. skaidrojums:

- [1] Displejs
- [2] Priekšējais panelis
- [3] Gaisa reste
- [4] Gaisa filtri
- [5] Taustiņš manuālai darbībai
- [6] Kustības sensors (Human sensor)
- [7] Gaisa plūsmas panelis

##### Iekšējā bloka displejs



Pēc rūpnīcas ieregulējuma iekšējā bloka displejs paliek izslēgts un ieslēdzas uz 15 sekundēm tikai tad, kad tiek izmantota tālvadība. Šī funkcija ir paredzēta enerģijas ekonomijas nolūkam.

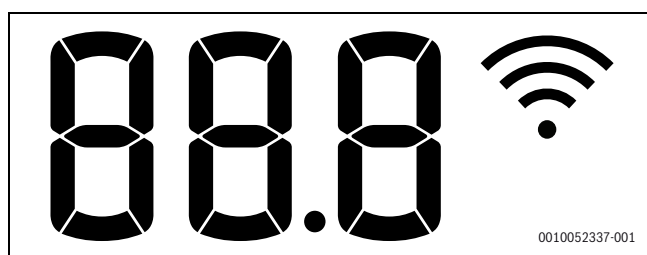

Simbols	Skaidrojums
<b>Skaitlis</b>	Temperatūras indikācija, darbības funkcijas un kļūmes kodi
	WLAN savienojums ir aktīvs
	Tiek parādīts, izmantojot atsevišķas funkcijas, ja tās ir ieslēgtas. Norāda, ka ieslēgšanas taimeris ir aktīvs, kad iekšējais bloks ir izslēgts.
<b>OF</b>	Tiek parādīts, izmantojot atsevišķas funkcijas, ja tās ir izslēgtas.
<b>dF</b>	Aktivizēta automātiskā atkausēšana
<b>FP</b>	Aktivizēta pret sala aizsardzība: iekšējais bloks uztur telpas temperatūru minimālajā iestatījumā: 8 °C.
<b>CL</b>	Aktivizēta automātiskās tīrīšanas funkcija (iClean 56°C)

Tab. 4 Simboli iekšējā bloka displejā

#### 3.2 Tālvadības pārskats

##### Tālvadības taustiņi

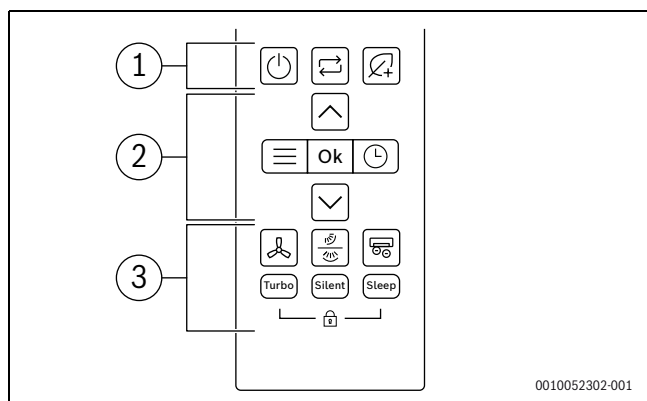

Poz.	Taustiņš	Funkcija
<b>1</b>		Slēdzis iesl./izsl.
		Iestatīt darba režīmu
		Save+

Poz.	Taustiņš	Funkcija
<b>2</b>		Izvēlne
	<b>Ok</b>	Apstiprināt izvēli
		Taimera iestatīšana
		Paaugstināt temperatūru
		Pazemināt temperatūru
<b>3</b>		Ventilatora apgriezienu skaits
		Svārstība vertikāli/horizontāli
		Uzlabots jonizētājs
	<b>Turbo</b>	Turbo režīms
	<b>Silent</b>	Klusuma režīms
	<b>Sleep</b>	Miega režīms
		Bērnu drošības slēdzis

Tab. 5 Tālvadības taustiņi

##### Tālvadības displejs

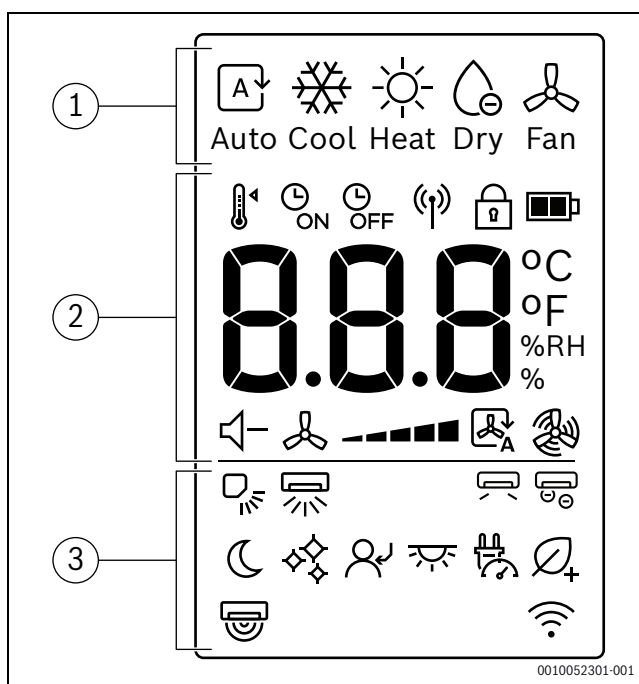

Poz.	Simbols	Skaidrojums
<b>1</b>		Darba režīms: automātiskais darba režīms
		Darba režīms: dzesēšanas režīms
		Darba režīms: apkures režīms
		Darba režīms: sausināšanas režīms
		Darba režīms: ventilatora režīms
<b>2</b>		Ieregulēt temperatūru
		Taimeris ieslēgts
		Taimeris izslēgts
		Tiek nosūtīts signāls
		Bērnu drošības slēdzis
		Akumulatora uzlādes līmenis
	<b>°C / °F / %RH</b>	Vērtības displejs: parāda ieregulēto temperatūru, % relatīvo mitrumu un taimeri.
		Klusuma režīms
		Ventilatora apgriezienu skaits
		Ventilatora automātiskais režīms
		Ventilatora turbo režīms



Poz.	Simbols	Skaidrojums
3		Svārstība vertikāli - Auto
		Svārstība horizontāli - Auto
		Plūsma novērsta uz sāniem
		Uzlabots jonizētājs
		Miega režīms
		iClean 56°C
		Seko man
		LED displeja un trauksmes signāla ieslēgšana/ izslēgšana
		Jaudas regulēšana
		Save+
		Cilvēka atpazīšanas sensors
		Bezvadu regulatora funkcijas displejs

Tab. 6 Simboli tālvadības ierīces displejā

### 3.3 Tālvadības lietošana

Signāla diapazons ir 8 m. Ja signālam traucē priekšmeti vai tajā pašā telpā tiek izmantotas kādas luminiscences spuldzes, tas var ietekmēt signāla pārraidi.

- ▶ Virziet tālvadību uz iekārtas signāla uztvērēja logu un nospiediet vēlamu taustiņu.

#### IEVĒRĪBAI

Var būt pastāvīgi traucēta tālvadības pareiza darbība.

- ▶ Nepakļaut tālvadību tiešu saules staru iedarbībai.
- ▶ Nenovietot tālvadību apkures iekārtu tuvumā.
- ▶ Pasargājiet tālvadību no mitruma un triecieniem.

### 3.4 Savienojamība

#### 3.4.1 Savienojamība

Pavisam vienkārši regulējiet vissvarīgākās funkcijas, izmantojot Bosch HomeCom Easy lietotni mobilajā iekārtā.



#### BRĪDINĀJUMS

##### Nepareiza lietošana!

Lietotājam ir stingri aizliegts atvērt izstrādājumu un iejaukties tā uzbūvē, izņemot šajā nodaļā atļautās darbības. Nepareiza lietošana var radīt apdraudējumu personām un pašam izstrādājumam!

#### Tehniskās prasības

Operētājsistēma	• Android • IOS
Maršrutētājs	Standarta maršrutētājs ar 2,4 GHz signālu
WLAN standarts	IEEE 802.11b/g/n

Tab. 7 Tehniskās prasības

#### Lietotnes lejupielāde

Lietotni var lejupielādēt no Apple App Store operētājsistēmā iOS un no Google Play veikala Android ierīcēm. Lai izmantotu jaunāko funkcionalitāti un drošības atjauninājumus, mobilajā ierīcē vienmēr ir jābūt instalētai jaunākajai versijai.

- ▶ Skenējiet kvadrāt kodu, lai lejupielādētu un uzstādītu lietotni.
- ▶ Izveidojiet savu kontu.
- ▶ Noteikti akceptējiet lietošanas noteikumus.



Att. 1

#### Savienošana pāri



WLAN signāla stiprums ir pietiekams, lai izveidotu savienojumu ar internetu. Ja signāls ir pārāk vājš:

- ▶ Izmantojiet WLAN atkārtotāju.
- ▶ Ieslēdziet iekšējo bloku.
- ▶ Atveriet lietotni un veiciet aprakstīto darbību.
- ▶ Skenējiet QR kodu, lai savienotu pāri izstrādājumu.

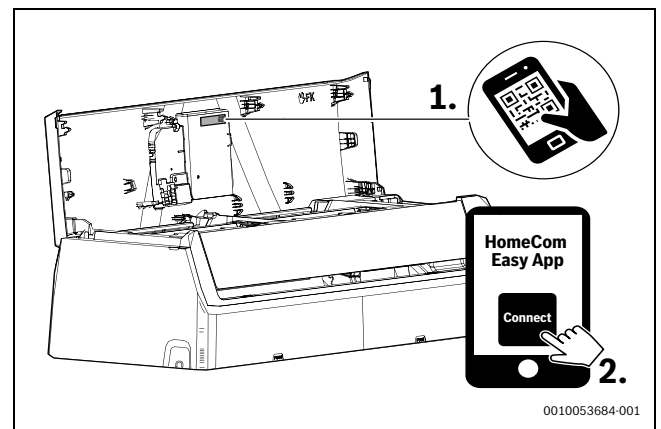

Att. 2 HomeCom Easy

#### 3.4.2 Matter saderība

Šis gaisa kondicionieris ir izstrādāts tā, lai nodrošinātu saderību ar Matter protokolu, kas ļauj to nevainojami integrēt ar Alexa, Google Assistance, Apple Home vai citām ierīcēm, kam ir iespējots Matter protokols, tādējādi uzlabojot saderību un savienojamību ar jūsu Smart Home ekosistēmu.

Atbalstītās funkcijas ir:

- ▶ Iekārtas ieslēgšana/izslēgšana
- ▶ Darba režīma iestatīšana (dzesēšana, apkure, sausināšana, ventilators, automātisks)
- ▶ Telpas temperatūras uzraudzīšana
- ▶ Telpas temperatūras ieregulēšana
- ▶ Ventilatora apgrieziena skaita ieregulēšana



Pieejamās funkcijas var atšķirties atkarībā no jūsu iekārtas tipa, kam ir iespējots Matter protokols.

Konkrētus norādījumus par citu ar Matter protokolu saderīgu ierīču pieslēgšanu un lietošanu skatiet attiecīgajās ražotāja instrukcijās vai dokumentācijā, kas pievienota šim ierīcēm.

### 3.5 Galvenā darbības režīma iestatīšana

#### Bloka ieslēgšana/izslēgšana

- ▶ Nospiediet taustiņu , lai ieslēgtu vai izslēgtu bloku: Bloks sāk darbību iestatītajā darba režīmā.





Iestatījumus var izvēlēties arī tad, ja bloks ir izslēgts. Bloks saglabā iestatījumus, tostarp energoapgādes traucējumu gadījumā.



Pēc izslēgšanas bloks paliek gaidstāves režīmā. Intelektiskās ieslēgšanas-izslēgšanas tehnoloģija iespējo automātisku ekonomijas režīmu, esot gaidstāves režīmā (1 W standby).

#### Automātiskais darba režīms





Automātiskajā darba režīmā bloks automātiski pārslēdzas starp apkures un dzesēšanas režīmu, lai saglabātu vēlamo temperatūru.

- ▶ Vairākkārt nospiediet taustiņu , līdz displejā tiek parādīts .
- ▶ Izvēlieties vēlamo temperatūru ar taustiņu  un .





Ventilatora apgriezīnu skaitu nav iespējams regulēt automātiskajā darba režīmā.

#### Dzesēšanas režīms

- ▶ Vairākkārt nospiediet taustiņu , līdz displejā tiek parādīts .
- ▶ Izvēlieties vēlamo temperatūru ar taustiņu  un .
- ▶ Nospiediet taustiņu , līdz ir sasniegts vēlamais gaisa plūsmas ātrums.





#### Ventilatora režīms

- ▶ Vairākkārt nospiediet taustiņu , līdz displejā tiek parādīts .
- ▶ Nospiediet taustiņu , līdz ir sasniegts vēlamais ventilatora apgriezīnu skaits.





Ventilatora režīmā nav iespējams ieregulēt vai parādīt temperatūru.

#### Sausināšanas režīms

- ▶ Vairākkārt nospiediet taustiņu , līdz displejā tiek parādīts .
- ▶ Izvēlieties vēlamo temperatūru ar taustiņu  un .

Mainiet mitruma procentuālo daudzumu, lai uzturētu minimālo vēlamo mitruma līmeni sausināšanas režīmā:





- ▶ Vairākkārt nospiediet taustiņu , līdz displejā tiek parādīts **%RH**.
- ▶ Apstipriniet ar **Ok** taustiņu.
- ▶ Nospiediet taustiņu  un , līdz tiek parādīta vēlamā relatīvā mitruma procentuālā vērtība. Iestatījuma diapazons ir 35 % - 85 % ar 5 % soli. Iestatītais mitruma līmenis ir parādīts tālvadības displejā.



Ar šo funkciju nav paredzēts paaugstināt mitruma līmeni. Tā ir īpaši paredzēta mitruma līmeņa samazināšanai.

Ventilatora apgriezīnu skaitu nav iespējams regulēt vai parādīt sausināšanas režīmā.

#### Apkures režīms

- ▶ Vairākkārt nospiediet taustiņu , līdz displejā tiek parādīts .
- ▶ Iestatiet vēlamo temperatūru ar taustiņu  un .
- ▶ Nospiediet taustiņu , līdz ir sasniegts vēlamais ventilatora apgriezīnu skaits.







Ja āra temperatūra ir ļoti zema, gaisa kondicionēšanas iekārtas apkures jauda var nebūt pietiekama. Iesakām pievienot papildu siltuma avotus.





### 3.6 Taimera iestatīšana

Ieslēgšanas un izslēgšanas taimerus var iestatīt no 0 līdz 24 stundām ar 30 minūšu soli pirmajās 10 stundās un pēc tam ar 1 stundas soli. Ja ir iestatīts 0 stundu, taimeris tiek atcelts.

#### Ieslēgšanas taimera iestatīšana

- ▶ Nospiediet taustiņu , līdz tiek parādīts  simbols.
- ▶ Nospiediet taustiņu  vai , lai iestatītu vēlamo laiku. Iestatījums tiek piemērots neilgi pēc tam.

#### Izslēgšanas taimera iestatīšana

- ▶ Nospiediet taustiņu , līdz tiek parādīts  simbols.
- ▶ Nospiediet taustiņu  vai , lai iestatītu vēlamo laiku. Iestatījums tiek piemērots neilgi pēc tam.

#### Taimera atcelšana

- ▶ Nospiediet taustiņu , lai atlasītu attiecīgo taimeri.
- ▶ Iestatiet 0,0 stundas. Pēc īsa laika taimeris tiek atcelts.

#### Taimeru apvienošana

Abus taimerus var iestatīt vienlaikus. Katru taimeri var ieprogrammēt, lai tas ieslēgtos vispirms

- ▶ Iestatiet ieslēgšanas taimeri un izslēgšanas taimeri. Iestatījumi tiks automātiski apvienoti.

Pašreizējais laiks	Plkst. 13.00
Ieslēgšanas taimera iestatīšana	4,0 h
Izslēgšanas taimera iestatīšana	8,5 h
Ieslēgšanas laiks	Plkst. 17.00
Izslēgšanas laiks	Plkst. 21.30

Tab. 8 Piemērs



Nav iespējams ieprogrammēt ieslēgšanas taimeri un izslēgšanas taimeri, lai bloku darbinātu ar atšķirīgu temperatūru vai citiem iestatījumiem.



### 3.7 Primārās darbības funkcijas

#### 3.7.1 Enerģijas ekonomijas funkcija

Iekārtā var izvēlēties šādu enerģijas ekonomijas funkciju:

##### Save+

Bloks automātiski samazina enerģijas patēriņu, vienlaikus saglabājot vēlamo telpas temperatūru.

- ▶ Nospiediet taustiņu , lai aktivizētu šo funkciju. Tālvadībā tiek parādīts simbols .



Funkciju **Save+** var izvēlēties tikai dzesēšanas un apkures režīmos. Nospiežot taustiņu , tiks apturēta režīma **Save+** darbība.

### 3.7.2 Svārstību funkcijas iestatīšana



#### IEVĒRĪBAI

Ja dzesēšanas režīmā žālūzijas ilgstoši atrodas viszemākajā pozīcijā, var veidoties kondensāts. Žālūzijas regulēšana ar rokām var izraisīt bojājumus.

- ▶ Žālūziju regulēšanai izmantojiet tikai tālvadības pulti.

Iespējams aktivizēt svārstību funkciju vertikāli vai horizontāli (→ 2).

#### Automātiskais vertikālu svārstību režīms (augšup/lejup)

- ▶ Nospiediet taustiņu .
- Tālvadībā tiek parādīts simbols .

Lai atceltu automātisko vertikālu svārstību režīmu:



- ▶ Vēlreiz nospiediet taustiņu .

#### Manuālas žālūziju svārstības (augšup/lejup)

- ▶ Vairākkārt nospiediet  taustiņu, līdz ir iestatīta vēlamā pozīcija. Iestatījums mainās šādā secībā:



#### Automātiskais horizontālo svārstību režīms (pa kreisi/pa labi)

- ▶ Nospiediet un turiet nospiestu taustiņu  uz 2 sekundēm, lai aktivizētu automātisko horizontālo svārstību režīmu. Tālvadībā tiek parādīts simbols .

Lai atceltu automātisko horizontālo svārstību režīmu:



- ▶ Vēlreiz nospiediet taustiņu  uz divām sekundēm.



Ieslēdzot bloku, žālūzijas automātiski atjaunos iepriekšējo leņķi.

#### Advanced Ionizer (Svaigā gaisa funkcija)

Izvēloties šo funkciju, tiek aktivizēts iekšējā blokā iebūvētais komponents, un aktivizētie joni tiks izplatīti telpā, lai neitralizētu gaisā esošos piesārņotājus, piemēram, pelējumu, vīrusus un alergēnus, tādējādi palīdzot uzlabot iekštelpu gaisa kvalitāti.

- ▶ Nospiediet taustiņu , lai aktivizētu šo funkciju. Tālvadībā tiek parādīts simbols .

Funkcijas izslēgšana:

- ▶ Vēlreiz nospiediet taustiņu .

### 3.7.3 Turbo dzesēšana / Turbo sildīšana

Ja ir aktivizēta Turbo dzesēšana/Turbo sildīšana, bloks 30 min. darbojas ar maksimālo jaudu, lai ātri apsildītu vai atdzesētu telpu.

- ▶ Turbo dzesēšanas: ieslēdziet dzesēšanas režīmu un nospiediet **Turbo** taustiņu.
- ▶ Turbo sildīšana: ieslēdziet apkures režīmu un nospiediet **Turbo** taustiņu. Tālvadībā tiek parādīts simbols .

Funkcijas izslēgšana:

- ▶ Vēlreiz nospiediet **Turbo** taustiņu. Tālvadībā pazūd simbols .



Šī funkcija ir pieejama tikai dzesēšanas un apkures režīmā.

### 3.7.4 Silent Mode

Šī funkcija samazina trokšņus, ko rada iekšējais un ārējais bloks tā darbības laikā. Tas ir īpaši izdevīgi naktī, jo būtu vēlams netraucēt kaimiņus.

- ▶ Lai aktivizētu šo funkciju, nospiediet taustiņu **Silent**. Tālvadībā tiek parādīts simbols .

Funkcijas izslēgšana:

- ▶ Vēlreiz nospiediet taustiņu **Silent**. Tālvadībā pazūd simbols .



Iekšējā bloka ventilatora apgriezienu skaits tiek samazināts līdz minimālajam līmenim. Ja iekšējam blokam tiek iestatīts lielāks ventilatora apgriezienu skaits, klusas darbības režīma funkcija tiks deaktivizēta.

Ja bloks ir klusas darbības režīmā, var nebūt iespējams sasniegt vēlamu dzesēšanas/apkures jaudu, jo kompresors ārējā blokā darbojas ar zemu apgriezienu skaitu.

### 3.7.5 Miega režīms

Šīs funkcijas mērķis ir taupīt enerģiju dikstāves laikā. Pēc stundas ierīce silda vai dzesē mazāk intensīvi. Lai to izdarītu, iestatītā temperatūra tiek mainīta par 1 °C. Pēc divām stundām iestatītā temperatūra mainās vēl par 1 °C. Pēc tam tā paliek ar jauno temperatūru.

Lai aktivizētu funkciju:

- ▶ Nospiediet taustiņu **Sleep**. Tālvadībā tiek parādīts simbols .

Lai deaktivizētu funkciju:

- ▶ Vēlreiz nospiediet taustiņu **Sleep** vai pēc 8 darbības stundām Miega režīmā. Tālvadībā pazūd simbols .



Šī funkcija nav pieejama sausināšanas un ventilatora režīmā.

### 3.7.6 Bērnu drošības slēdža funkcija

Tālvadības taustiņus var bloķēt ar bērnu drošības slēdzi.

Lai aktivizētu funkciju:

- ▶ Vienlaicīgi uz 5 sekundēm nospiediet **Turbo** un **Sleep** taustiņus. Tālvadībā tiek parādīts simbols .

Lai deaktivizētu funkciju:

- ▶ Vienlaicīgi uz 3 sekundēm nospiediet **Turbo** un **Sleep** taustiņus. Tālvadībā pazūd simbols .

### 3.7.7 Aizsardzība pret salu (8 °C Heating)

Aizsardzību pret salu var aktivizēt, lai telpā uzturētu vismaz 8 °C temperatūru.

- ▶ Apkures režīmā iestatiet temperatūru uz 16 °C.
- ▶ 1 sekundes laikā 2x nospiediet taustiņu . Bloks paliek izslēgts, līdz temperatūra nokrītas zem 8 °C.

Funkcijas izslēgšana:











- ▶ Nospiediet taustiņu ,  taustiņu vai jebkuru citu taustiņu.



Iekšējā bloka displejā parādās **Fp**, kad ir aktīva aizsardzības pret salu funkcija.

### 3.7.8 Citas funkcijas

- ▶ Nospiediet taustiņu .

- ▶ Vairākkārt nospiediet taustiņu  vai taustiņus , , lai atlasītu funkciju.
  -  = LED ieslēgšanas/izslēgšanas funkcija
  -  = Jaudas regulēšanas funkcija
  -  = Human sensor funkcija
  -  = Wind avoid me (netiešas gaisa plūsmas funkcija)
  -  = iClean 56°C
  -  = Funkcija "Seko man"
  -  = Bezvadu regulatora funkcija





- ▶ Apstipriniet izvēli ar **Ok** taustiņu.

Funkcijas izslēgšana:

- ▶ Atkārtojiet iepriekšējās darbības.

### Displeja un trauksmes signāla pārslēgšana (Mute Mode)

Iekšējā bloka displeja un trauksmes signāla ieslēgšana vai izslēgšana:

- ▶ Vairākkārt nospiediet taustiņu  vai taustiņus , , līdz tiek parādīta  ikona.
- ▶ Apstipriniet izvēli ar **Ok** taustiņu.

Lai parādītu pašreizējo telpas temperatūru:

- ▶ Nospiediet un 5 sekundes turiet nospiešu taustiņu **Silent**.

Lai parādītu ieregulēto temperatūru:







- ▶ Nospiediet un vēl 5 sekundes turiet nospiešu taustiņu **Silent**.

### Jaudas regulēšana

Ir pieejamas šādas jaudas regulēšanas iespējas. Lai samazinātu ierīces enerģijas patēriņu, iespējams izvēlēties divas jaudas regulēšanas iespējas:

- **Jaudas regulēšana (100%)**: normāla darbība (iziet no Jaudas regulēšanas funkcijas)
- **Jaudas regulēšana (75%)**: samazina strāvas patēriņu par 25%
- **Jaudas regulēšana (50%)**: samazina strāvas patēriņu par 50%

Lai izvēlētos vēlamu jaudas regulēšanas iespēju:

- ▶ Vairākkārt nospiediet taustiņu  vai taustiņus , , līdz tiek parādīts .
- ▶ Apstipriniet ar **Ok** taustiņu.
- ▶ Nospiediet taustiņus  un  un izvēlieties vēlamu jaudas regulēšanas līmeni (100%, 75%, 50%).
- ▶ Apstipriniet ar **Ok** taustiņu.







Funkciju **Jaudas regulēšana** var izvēlēties tikai dzesēšanas režīmā.

### Kustības sensora funkcija (Cilvēka atpazīšanas sensors)

Iekšējai iekārtai ir kustības sensors, kas atrodas priekšējās sienas aizmugurē. Sensors konstatē kustīgus objektus telpā, lai noteiktu cilvēku aktivitāti.

Ja sensors 30 minūtes telpā nekonstatē kustību, bloks samazina jaudu. Kad telpā atkal tiek konstatēta kustība, jauda tiek palielināta līdz normālai darbībai.

Cilvēka atpazīšanas sensors (→ 3, [2]) atklāj kustību 6 metru diapazonā [B], ar 1 metra zonu bez atklāšanas [A] un 5 metru atklāšanas zonu [1]. Tam ir arī 2,5 metru aptveres leņķis no gaisa kondicioniera centra uz sāniem (svārstību funkcija) (→ 4).





- ▶ Vairākkārt nospiediet taustiņu  vai taustiņus , , līdz tiek parādīta  ikona.
- ▶ Apstipriniet izvēli ar **Ok** taustiņu.



Putekļsūcēji roboti, kustīgi ventilatori, vēja izraisītas augu un aizkaru kustības u. c. tiek identificētas kā cilvēka aktivitātes, kas var izraisīt tukšas telpas enerģijas ekonomijas funkciju kļūmes.

### Wind avoid me (Netiešas gaisa plūsmas funkcija)

Šī funkcija novērš tiešu gaisa plūsmu personas virzienā.





- ▶ Vairākkārt nospiediet taustiņu  vai taustiņus , , līdz tiek parādīta  ikona.
- ▶ Apstipriniet izvēli ar **Ok** taustiņu.



Šī funkcija ir pieejama tikai dzesēšanas, sausināšanas un ventilatora režīmā.

### iClean 56°C

Blokam ir automātiskās tīrīšanas funkcija iekšējā bloka siltummainim. Automātiskās tīrīšanas funkcija notīra putekļus, pelējumu un taukvielas, kas var izraisīt nepatīkamas smakas. Tā darbojas, automātiski sasaldējot, ātri atkausējot sasalumu un pēc tam ar karstu gaisu izžāvējot siltummaini, tādējādi efektīvi likvidējot šos netīrumus.





- ▶ Vairākkārt nospiediet taustiņu  vai taustiņus , , līdz tiek parādīta  ikona.
- ▶ Apstipriniet izvēli ar **Ok** taustiņu.



Automātiskās tīrīšanas laikā iekšējā bloka displejā tiek parādīts **CL**. Automātiskā tīrīšana automātiski atslēdzas pēc 90 līdz 120 minūtēm.

### Funkcija "Seko man" (Follow Me)

Šī funkcija aktivizē tālvadības pulti pašreizējā atrašanās vietā, lai mērītu temperatūru ar 3 minūšu intervālu. Iekšējais bloks tagad tiek regulēts saskaņā ar šīm vērtībām.





- ▶ Vairākkārt nospiediet taustiņu  vai taustiņus  un , līdz tiek parādīta  ikona.
- ▶ Apstipriniet izvēli ar **Ok** taustiņu.



Šī funkcija "Seko man" ir pieejama tikai dzesēšanas, apkures un automātiskajā režīmā.

### Bezvadu regulēšanas funkcija

Šīs funkcijas mērķis ir izveidot savienojumu ar WLAN. Ja bloks neparāda funkciju:

- ▶ Vairākkārt nospiediet taustiņu  vai taustiņus , , līdz tiek parādīts .
- ▶ Apstipriniet izvēli ar **Ok** taustiņu.

## 4 Kļūmes novēršana

### 4.1 Kļūmes ar indikatoriem (Self diagnosis function)

Ja darbības laikā rodas kļūme, gaismas diodes mirgo ilgāku laiku vai displejā redzams kļūmes kods (piem., EH 02).

Ja kļūme pastāv ilgāk nekā 10 minūtes:

- ▶ Uz īsu brīdi pārtrauciet strāvas padevi un pēc tam atkal ieslēdziet iekšējo bloku.

Ja traucējumu nevar novērst:

- ▶ sazinieties ar klientu servisu un nosauciet kļūmes kodu, kā arī iekārtas datus.

## 4.2 Kļūmes bez paziņojuma

Ja darbības laikā rodas kļūmes, kuras nevar novērst:

- sazinieties ar klientu servisu un nosauciet kļūmi, kā arī iekārtas datus.

Kļūme	Iespējamais iemesls
Iekšējā bloka jauda ir pārāk zema.	Pārāk augsta vai pārāk zema iestatītā temperatūra. Gaisa filtrs ir netīrs un ir jātīra. Nelabvēlīga apkārtējās vides ietekme uz iekšējo bloku, piem., šķēršļu dēļ iekārtas gaisa atveru priekšā, atvērtu durvju/logu dēļ telpā vai spēcīga siltuma avota dēļ telpā. Klusais režīms ir aktivizēts un kavē pilnas jaudas izmantošanu.
Iekšējais bloks neieslēdzas.	Iekšējam blokam ir aizsargmehānisms pret pārslodzi. Līdz brīdim, kad iespējama iekšējā bloka atkārtota iedarbināšana, var paiet līdz 3 minūtēm. Tālvadības baterijas ir tukšas. Taimeris ir ieslēgts.
Darba režīms mainās no dzesēšanas vai apkures uz ventilatora režīmu.	Iekšējais bloks maina darba režīmu, lai nepieļautu sasalšanu. Iestatītā temperatūra pagaidām ir sasniegta.
Iekšējais bloks rada baltu miglu.	Mitros reģionos liela temperatūras starpība starp telpas gaisu un klimatizētu gaisu var radīt baltu miglu.
Iekšējais bloks un ārējais bloks rada baltu miglu.	Ja pēc automātiskas atkausēšanas uzreiz darbojas apkures režīms, paaugstināta gaisa mitruma dēļ var veidoties balta migla.
Iekšējais bloks un ārējais bloks rada trokšņus.	Troksnis iekšējā blokā var rasties, ja gaisa plūsmas režģis atiestata savu pozīciju. Kluss, šņācošs troksnis darbības laikā ir normāls. To izraisa aukstumaģenta plūšana. Čikstošs troksnis var rasties, ja iekārtas metāla un plastmasas detaļās apkures/dzesēšanas laikā izplešas vai saraujas. Ārējais bloks darbības laikā izdala dažādus trokšņus, kas ir normāli.
Iekšējais bloks vai ārējais bloks izgrūž putekļus.	Ja garākos ekspluatācijas pārtraukumos iekārta netiek apsegta, tajā var sakrāties putekļi.
Slikts aromāts darbības laikā.	No gaisa iekārtā var ieplūst un izplatīties tālāk slikts aromāts. Gaisa filtrs var būt apslējis un jātīra.
Ārējā bloka ventilators nedarbojas ilgstoši.	Optimālai darbībai ventilators tiek regulēts atšķirīgi.
Darbība ir neregulāra vai neparedzama vai iekšējais bloks nereaģē.	Mobilo sakaru torņu interference vai ārējie signāla pastiprinātāji var ietekmēt iekšējo bloku. ► Atvienojiet iekšējo bloku uz īsu brīdi no strāvas padeves un iedarbiniet no jauna.
Gaisa deflektors vai gaisa plūsmas lamele nekustas pareizi.	Gaisa deflektors vai gaisa plūsmas pārregulēta ar roku vai nepareizi uzmontēta. ► Izslēdziet iekšējo bloku un pārbaudiet, vai komponenti ir pareizi nofiksēti. ► Ieslēdziet iekšējo bloku.

Tab. 9

## 5 Apkope



### UZMANĪBU

#### Bīstamība, ko var radīt strāvas trieciens vai kustīgas detaļas

- Pirms visiem apkopes darbiem pārtrauciet strāvas padevi.
- Apkopes darbus, kuri nav šeit minēti, drīkst veikt tikai sertificēts specializētais uzņēmums.

### 5.1 Bateriju nomaiņa

Jums nepieciešamas 2 izmēra AAA baterijas. Nav ieteicams izmantot vairākkārt uzlādējamās baterijas.

- Noņemiet bateriju nodalījuma vāciņu (→ 5. att.).
- Ievietojiet jaunas baterijas, ievērojot pareizu polaritāti.
- Uzlieciet bateriju nodalījuma vāciņu.

### 5.2 Iekārtas un tālvadības tīrīšana

#### IEVĒRĪBAI

#### Iekārtas bojājumi nepareizas tīrīšanas dēļ!

- Neapšļakstiet un neaplejšiet ar ūdeni.
- Nelietojiet karstu ūdeni, abrazīvu pulveri vai spēcīgu šķīdinātāju.
- Iekšējā bloka un tālvadības tīrīšanai izmantojiet mikstu drānu.

- Ārējā bloka tīrīšanu uzticiet tikai sertificētam specializētam uzņēmumam.

### 5.3 Gaisa filtra tīrīšana

#### IEVĒRĪBAI

Tiešu saules staru iedarbībā gaisa filtrs var deformēties.

- Nepakļaujiet gaisa filtru tiešu saules staru iedarbībai.

Notīriet gaisa filtru ik pēc 2 nedēļām, kā arī pirms un pēc ilgstoša ekspluatācijas pārtraukuma.

- Izslēdziet iekšējo bloku.
- Paceliet iekšējā bloka priekšējo vāku uz augšu (→ att. 6, [1]).
- Izņemiet gaisa restes un izvelciet tās no bloka (→ att. 6, [2]).
- Izņemiet gaisa filtrus no restēm, ja tie ir uzstādīti (→ att. 6, [3]).
- Mazos gaisa filtrus izsūciet ar rokas putekļsūcēju.
- Lielo gaisa filtru mazgājiet ar siltu ūdeni un maigu tīrīšanas līdzekli un žāvējiet ēnā.
- No jauna pievienojiet mazo gaisa filtru un lielo gaisa filtru.

### 5.4 Ilgāka ekspluatācijas pārtraukšana

Pirms ilgākas ekspluatācijas pārtraukšanas:

- Tīriet gaisa filtru.
- Aktivizējiet iekšējā bloka pašattīrīšanu ar taustiņu **Clean**.

- ▶ Pēc pašattīrīšanas ieslēdziet ventilatora režīmu, līdz iekšējais bloks ir sauss.
- ▶ Izslēdziet iekšējo bloku un atvienojiet no strāvas padeves.
- ▶ No tālvadības izņemiet baterijas.
- ▶ Sargājiet iekārtu no putekļiem.

## 5.5 Manuālā darbība

### IEVĒRĪBAI

#### Bloku bojājumi nepareizas darbības dēļ

Nav paredzēta nepārtraukta manuāla lietošana.

- ▶ To drīkst izmantot tikai pārbaudes nolūkos vai ārkārtas situācijās.
- ▶ Izmantojiet tikai īsu laiku.

- ▶ Izslēdziet iekšējo bloku.
- ▶ Paceliet iekšējā bloka augšējo paneli augšup.
- ▶ Atrodiet manuālās vadības pogu displeja loga labajā pusē (→ 7).
- ▶ Nospiediet manuālās vadības režīma taustiņu, ievietojot plānu priekšmetu:
  - Nospiediet vienreiz: bloks tiek ieslēgts automātiskajā režīmā.
  - Nospiediet divreiz: bloks tiek ieslēgts dzesēšanas režīmā.
  - Nospiediet trīsreiz: iekšējais bloks tiek izslēgts.
- ▶ Izmantojiet tālvadību, lai atjaunotu normālu ekspluatācijas režīmu.

## 6 Apkārtējās vides aizsardzība un utilizācija

Vides aizsardzība ir Bosch grupas uzņēmējdarbības pamatprincips. Mūsu izstrādājumu kvalit., ekonom. un apkārt. vides aizsardz. mums ir vienlīdz svarīgi mērķi. Mēs stingri ievērojam apkārtējās vides aizsardzības likumdošanu un prasības.

Lai aizsargātu apkārtējo vidi, mēs izmantojam vislabāko tehniku un materiālus, ievērojot ekonomiskos mērķus.

### Iepakojums

Mēs piedalāmies iesaiņojamo materiālu otrreizējās izmantošanas sistēmas izstrādē, lai nodrošinātu to optimālu pārstrādi.

Visi izmantotie iepakojuma materiāli ir videi draudzīgi un otrreiz pārstrādājami.

### Nolietotā iekārta

Nolietotas iekārtas satur vērtīgas izejvielas, kuras jānodod otrreizējai pārstrādei.

Konstruktīvie mezgli ir viegli atdalāmi. Plastmasa ir marķēta. Tādējādi visus konstruktīvos mezglus ir iespējams sašķirot un nodot otrreizējai pārstrādei vai utilizācijai.

### Nolietotās elektriskās un elektroniskās ierīces



Šis simbols nozīmē, ka produktu nedrīkst apglabāt kopā ar citiem atkritumiem, bet gan jānogādā atkritumu savākšanas punktos apstrādei, savākšanai, pārstrādei un apglabāšanai.

Simbols attiecas uz valstīm, kurās ir spēkā elektronisko iekārtu atkritumu noteikumi, piemēram, "Eiropas Direktīva 2012/19/EK par elektrisko un elektronisko iekārtu atkritumiem". Šajos noteikumos izklāstīti pamatnosacījumi, kas katrā valstī piemērojami elektronisko iekārtu atkritumu atgriešanai un pārstrādei.

Tā kā elektroniskajās ierīcēs var būt bīstamas vielas, tās ir jāpārstrādā atbildīgi, lai samazinātu iespējamo kaitējumu videi un cilvēku veselības apdraudējumu. Turklāt elektronisko atkritumu pārstrāde veicina dabas resursu saglabāšanu.

Lai iegūtu papildu informāciju par elektrisko un elektronisko iekārtu atkritumu apglabāšanu videi nekaitīgā veidā, sazinieties ar vietējām varas iestādēm, atkritumu apglabāšanas uzņēmumu vai tirgotāju, no kura jūs iegādājāties produktu.

Papildu informāciju skatiet šeit:

[www.bosch-homecomfortgroup.com/de/unternehmen/rechtliche-themen/weee/](http://www.bosch-homecomfortgroup.com/de/unternehmen/rechtliche-themen/weee/)

### Akumulatorus

Akumulatorus aizliegts utilizēt kopā ar sadzīves atkritumiem. Nolietotus akumulatorus (baterijas) ir utilizējami vietējos savākšanas punktos.

### Aukstumgaģents R32



Iekārta satur fluorētu siltumnīcefekta gāzi R32 (globālās sasilšanas potenciāls 675<sup>1)</sup>) ar zemu degspēju un zemu toksiskumu (A2L vai A2).

Nepieciešamais daudzums ir norādīts ārējā bloka datu plāksnītē.

Aukstumgaģents ir bīstams videi un tas ir atbilstīgi jāsavāc un jāutilizē.

## 7 Paziņojums par datu aizsardzību



Mēs, **Robert Bosch SIA, Gāzes apkures iekārtas, Mūkusalas str. 101, LV-1004, Rīga, Latvija.**

apstrādājam informāciju par produktu un instalāciju, tehniskos un savienojuma datus, sakaru datus, produkta reģistrācijas un klienta vēstures datus, lai nodrošinātu produkta funkcionalitāti (saskaņā ar

VDAR 6. (1) panta 1. (b) punktu), lai izpildītu mūsu pienākumus attiecībā uz produkta pārraudzību, kā arī produkta drošības un aizsardzības nolūkos (saskaņā ar VDAR 6. (1) panta 1. (f) punktu), lai aizsargātu mūsu tiesības saistībā ar garantiju un produkta reģistrācijas jautājumiem (saskaņā ar VDAR 6. (1) panta 1. (f) punktu) un lai analizētu mūsu produktu izplatīšanu un nodrošinātu individualizētu informāciju un piedāvājumus saistībā ar produktu (saskaņā ar VDAR 6. (1) panta 1. (f) punktu). Lai nodrošinātu tādu pakalpojumu kā, piemēram, pārdošanas un mārketinga pakalpojumus, līgumu pārvaldību, maksājumu apstrādi, programmēšanu, datu viedošanu un palīdzības dienesta pakalpojumus, mums ir tiesības nodot un pārsūtīt datus ārējiem pakalpojumu sniedzējiem un/vai ar Bosch saistītiem uzņēmumiem. Reizēm, bet vienīgi gadījumos, ja tiek nodrošināta atbilstoša datu aizsardzība, personas dati var tikt nodoti personām, kas atrodas ārpus Eiropas Ekonomikas zonas. Papildu informācija tiek sniegta pēc pieprasījuma. Ar mūsu Datu aizsardzības speciālistu varat sazināties šeit: Data Protection Officer, Information Security and Privacy (C/ISP), Robert Bosch GmbH, Postfach 30 02 20, 70442 Stuttgart, GERMANY (Vācija).

Jums ir tiesības jebkurā laikā iebilst pret savu personas datu apstrādi saskaņā ar VDAR 6. (1) panta 1. (f) punktu, pamatojoties uz savu konkrēto situāciju vai tiešā mārketinga nolūkos. Lai izmantotu savas tiesības, lūdzu, sazinieties ar mums pa e-pasta adresi

**DPO@bosch.com.** Lai noskaidrotu papildinformāciju, lūdzu, izmantojiet QR kodu.

1) saskaņā ar 2014. gada 16. aprīļa Eiropas Parlamenta un Padomes Regulas (ES) Nr. 517/2014 I pielikumu

**Содржина**

<b>1</b>	<b>Објаснување на симболите и безбедносни напомени</b>	<b>127</b>
1.1	Објаснување на симболите	127
1.2	Општи безбедносни напомени	127
1.3	Напомени за овој прирачник	128
<b>2</b>	<b>Податоци за производот</b>	<b>128</b>
2.1	Изјава за сообразност	128
2.2	Технички податоци за далечинскиот управувач	128
2.3	Користење со мулти-сплит клима уред	128
2.4	Спецификации за IP gateway	128
<b>3</b>	<b>Ракување</b>	<b>129</b>
3.1	Преглед на внатрешната единица	129
3.2	Преглед на далечинскиот управувач	129
3.3	Користење на далечинскиот управувач	130
3.4	Поврзување	130
3.4.1	Поврзување	130
3.4.2	Компатибилност со Matter	131
3.5	Поставување на главниот режим на работа	131
3.6	Поставување тајмер	131
3.7	Примарни работни функции	132
3.7.1	Функција за заштеда на енергија	132
3.7.2	Поставување на функцијата на нишање	132
3.7.3	Турбо ладење/турбо греење	132
3.7.4	Silent Mode	132
3.7.5	Режим на спиење	133
3.7.6	Функција за заклучување на копчињата за деца	133
3.7.7	Заштита од мраз (8 °C Heating)	133
3.7.8	Други функции	133
<b>4</b>	<b>Отстранување дефекти</b>	<b>134</b>
4.1	Дефекти со приказ на код (Self diagnosis function)	134
4.2	Дефекти без приказ на код	134
<b>5</b>	<b>Одржување</b>	<b>135</b>
5.1	Замена на батериите	135
5.2	Чистење на уредот и далечинскиот управувач	135
5.3	Чистење на филтерот за воздух	135
5.4	Подолго време на неработење	135
5.5	Рачно ракување	135
<b>6</b>	<b>Заштита на животната средина и исфрлање во отпад</b>	<b>136</b>
<b>7</b>	<b>Напомени за заштита на податоците</b>	<b>136</b>

**1 Објаснување на симболите и безбедносни напомени**

**1.1 Објаснување на симболите**

**Предупредување**

Во предупредувањата, сигналните зборови посочуваат кон типот и сериозноста на последиците ако не се следат мерките за избегнување на опасноста.

Дефинирани се следните сигнални зборови и може да се употребуваат во овој документ:

 **ОПАСНОСТ**  
**ОПАСНОСТ** означува дека ќе се случат тешки до смртни лични повреди.





 **ПРЕДУПРЕДУВАЊЕ**  
**ПРЕДУПРЕДУВАЊЕ** означува дека може да се случат тешки до смртни лични повреди.

 **ВНИМАНИЕ**  
**ВНИМАТЕЛНО** означува дека може да се случат лесни до средни лични повреди.

**НАПОМЕНА**  
**НАПОМЕНА** значи дека може да се случат материјални штети.

**Важни информации**

 Важните информации без опасности за лични или материјални штети се означени со прикажаниот симбол за информации.

Симбол	Значење
	Предупредување за запаливи супстанции: разладното средство R32, во овој производ, е во гасна состојба и има слаба запаливост и ниска токсичност (A2L или A2).
	Носете заштитни ракавици за време на инсталирање и одржување.
	Одржувањето треба да го спроведува квалификувано лице, кое ќе ги следи насоките во упатството за одржување.
	Внимавајте при работата на насоките во упатството за ракување.

Таб. 1

**1.2 Општи безбедносни напомени**

 **Напомени за целната група**

Овие упатства за ракување се наменети за корисникот на клима уредот. Мора да се следат насоките во сите упатства релевантни за системот. Ако не се следат насоките, може да дојде до материјални штети и лични повреди, коишто може да бидат дури и смртоносни.

- ▶ Прочитајте ги и чувајте ги упатствата за ракување за сите составни делови на системот.
- ▶ Внимавајте на безбедносните напомени и предупредувањата.

### ⚠ Прописна употреба

Внатрешната единица е предвидена за инсталација во објект, со поврзување со надворешната единица и дополнителните компоненти на системот, на пример, регулатори.

Надворешната единица е предвидена за инсталација надвор од објект, со поврзување со една или повеќе внатрешни единици и дополнителните компоненти на системот, на пример, регулатори.

Клима уредот е предвиден само за комерцијална/приватна употреба каде што температурните отстапувања од одредените точки не водат кон штети по живиот свет или материјалите. Клима уредот не е предвиден за прецизно поставување и одржување на потребната апсолутна влажност.

Секоја друга употреба се смета за непрописна. Непрописната употреба и штетите што резултираат од неа се исклучени од гаранцијата.

За инсталација на специјални локации (подземно паркиралиште, балкон или други полуотворени простори):

- ▶ Внимавајте на барањата за местото на инсталација, наведени во техничката документација.

### ⚠ Општи опасности предизвикани од разладното средство

- ▶ Овој уред е наполнет со разладно средство. Гасот од разладното средство може да биде токсичен ако дојде во контакт со оган.
- ▶ Редовно проверувајте го и одржувајте го системот со помош на сертифициран специјалист.
- ▶ Ако се сомневате дека некаде протекува разладното средство од системот, темелно проветрете ја просторијата и известете сертифициран специјалист.

### ⚠ Модификации и поправки

Непрописните измени на системот за климатизација може да предизвика лични повреди и/или материјални штети.

- ▶ Работите треба да ги изведува само сертифициран специјалист.
- ▶ Не правете никакви измени на надворешната единица, внатрешната единица или на другите делови на системот за климатизација.
- ▶ Исклучете го системот за климатизација од струја пред секое одржување.

### ⚠ Напомени за ракувањето со системот

Погрешната употреба на системот за климатизација може да го наруши вашето здравје.

- ▶ Не задржувајте се предолго директно под воздухот што дува.
- ▶ Погрижете се собната температура да е соодветна за лицата што се наоѓаат во просторијата, како во случајот на бебиња, деца, постари лица, неподвижни или лица со пречки.
- ▶ Никогаш не ставајте предмети во уредот, така може да се повредите.

Погрешното ракување со уредот може да ја влоши неговата работа, или дури и тој да се оштети и да претрпи лични повреди.

- ▶ Не блокирајте ги отворите за влез и излез на воздухот на уредот.
- ▶ Затворајте ги вратите и прозорците од просторијата додека уредот работи.
- ▶ Заштитете ја внатрешната единица од навлегување на вода во неа.
- ▶ Редовно проверувајте ја монтажната рамка на надворешната единица за да видите дали е изабена и дали е цврста.
- ▶ Не ставајте тешки работи врз надворешната единица, на пример, други предмети, и не качувајте се врз неа.
- ▶ Правта, испарувањата и влагата треба да бидат минимални во просторијата каде што е поставена внатрешната единица.
- ▶ Не користете лесно запаливи гасови во близина на уредот, на пример, спрејеви.

- ▶ Ако има нешто што не е во ред со клима уредот (на пример, мирис на изгорено, дефектен кабел), тогаш веднаш исклучете го од струја.

### ⚠ Безбедност на електричните уреди за домашна употреба и слични намени

Со цел да се избегнат опасности, важат следниве спецификации во однос на EN 60335-1:

«Овој уред можат да го користат деца над 8-годишна возраст, како и лица со намалени физички, сетилни или ментални способности, или пак без искуство и знаење, земајќи предвид дека се под надзор или добиваат упатства како безбедно да го користат уредот и ги разбираат опасностите што произлегуваат од употребата. Децата не смеат да си играат со уредот. Чистењето и одржувањето не смеат да се изведуваат од страна на деца без да бидат под надзор.»

«Доколку се оштети кабелот за струја, истиот мора да го замени производителот или сервисна служба, или пак друго квалификувано лице со цел да се избегнат опасностите што произлегуваат од замената.»

### 1.3 Напомени за овој прирачник

Ќе пронајдете збир од илустрации на крајот од овој прирачник. Текстот содржи упатувања кон илустрациите.

Во зависност од моделот, вашиот производ може да се разликува од тој во илустрациите во овој прирачник.

## 2 Податоци за производот

### 2.1 Изјава за сообразност

Овој производ соодветствува на европските и националните законски побарувања во поглед на конструкцијата и работата.

**CE** Со CE-ознаката се упатува на тоа дека производот е сообразен во однос на сите применливи регулативи на ЕУ со кои се предвидува примената на ознаката.

Целосниот текст од изјавата за сообразност можете да ја пронајдете на интернет: [www.bosch-homecomfort.rs](http://www.bosch-homecomfort.rs).

### 2.2 Технички податоци за далечинскиот управувач

Напојување	2 батерии AAA
Опсег на сигналот	8 m
Дозволена амбиентална температура	-5 °C ... 60 °C

Таб. 2

### 2.3 Користење со мулти-сплит клима уред

Внатрешната единица може да се користи во систем со мулти-сплит клима уред. Во овој случај, следниве функции се оневозможени:

- Функции за заштеда на енергија **Заштеда+** и **Контрола на енергија**
- Самочистење (iClean 56°C)
- Намалување бучава (Silent Mode)
- Рачно ракување
- Откривање протекување на разладно средство
- Автоматски режим за заштеда на енергија во режим на мирување (1 W standby)

### 2.4 Спецификации за IP gateway

	Единица	Вредност
U	V <sub>DC</sub>	5
P <sub>max</sub>	W	2,5
f (RF)	GHz	2,4 (802,11 b/g/n)(P=max. + 20 dBm)
T <sub>amb</sub>	°C	-20 ... 50



	Единица	Вредност
BUS	-	UART
IP класа	-	IP40

Таб. 3

### 3 Ракување

#### 3.1 Преглед на внатрешната единица

Клуч за сл. 1:

- [1] Приказ
- [2] Предна плоча
- [3] Воздушна решетка
- [4] Филтери за воздух
- [5] Копче за рачно ракување
- [6] Сензор за движење (Human sensor)
- [7] Плоча за проток на воздух

#### Екран на внатрешната единица



Екранот на внатрешната единица стандардно останува исклучен, па се вклучува кратко 15 секунди само кога се користи далечинскиот управувач. Оваа функција е наменета за заштеда на енергија.



0010052337-001

Симбол	Објаснување
<b>Број</b>	Приказ на температура, работна функција и кодови за грешки
	WLAN врската е активна
<b>ON</b>	Се прикажува со некои функции, доколку тие се вклучени. Показува дека тајмерот за вклучување е активен кога внатрешната единица е исклучена.
<b>OF</b>	Се прикажува со некои функции, доколку тие се исклучени.
<b>dF</b>	Активно е автоматското одмрзнување
<b>FP</b>	Активна заштита од мраз: внатрешната единица ја одржува собната температура на минимум 8 °C.
<b>CL</b>	Активна е функцијата самочистење (iClean 56°C)

Таб. 4 Символи на екранот на внатрешната единица

### 3.2 Преглед на далечинскиот управувач

#### Копчиња на далечинскиот управувач

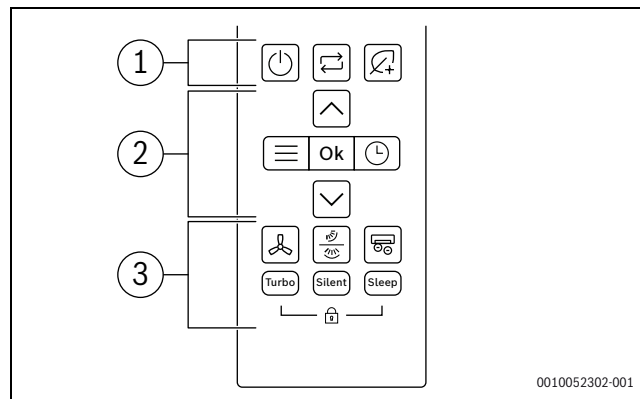

0010052302-001







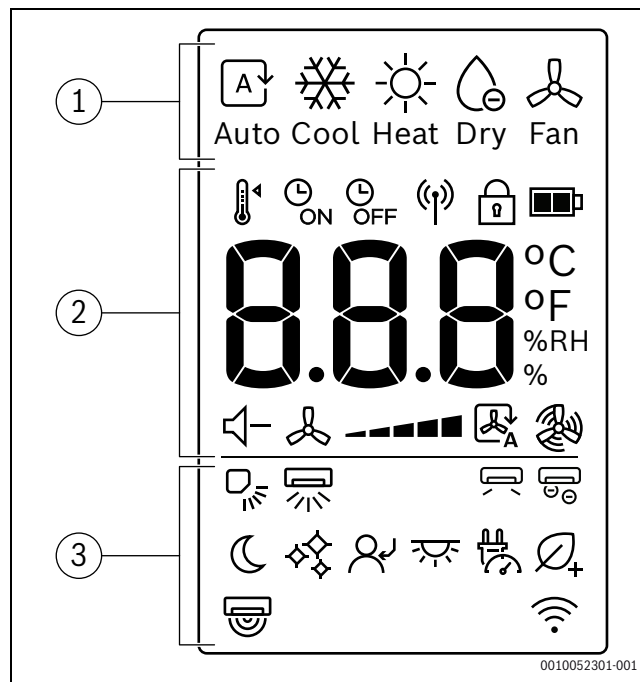





















Поз.	Копче	Функција
<b>1</b>		Вклучување/исклучување
		Поставување режим на работа
		Заштеда+
<b>2</b>		Мени
	<b>Во ред</b>	Потврдете го изборот
		Поставување тајмер
		Зголемување на температурата
<b>3</b>		Намалување на температурата
		Брзина на вентилатор
		Нишање вертикално/хоризонтално
		Напреден јонизатор
	<b>Турбо</b>	Турбо режим
	<b>Тивко</b>	Тивок режим
	<b>Спиење</b>	Режим на спиење
		Блокада за деца

Таб. 5 Копчиња на далечинскиот управувач

#### Приказ на далечинскиот управувач



0010052301-001

Поз.	Симбол	Објаснување	
1		Режим на работа: автоматски режим	
		Режим на работа: режим на ладење	
		Режим на работа: режим на греење	
		Режим на работа: режим на сушење	
		Режим на работа: режим на вентилатор	
2		Поставување температура	
		Тајмер за вклучување	
		Тајмер за исклучување	
		Испраќање сигнал	
		Блокада за деца	
		Ниво на батерија	
		Приказ на вредност: ги прикажува поставената температура, % на релативната влажност и тајмерот.	
		Тивок режим	
		Брзина на вентилатор	
		Автоматски режим на вентилатор	
		Турбо режим на вентилатор	
	3		Вертикално нишање - автоматско
			Хоризонтално нишање - автоматско
			Избегнување ветер
		Напреден јонизатор	
		Режим на спиење	
		iClean 56°C	
		Следење	
		LED вклучување/исклучување на екранот и алармот	
		Контрола на енергија	
		Заштеда+	
		Сензор за луѓе	
		Екран на функцијата на безжична контрола	

Таб. 6 Симболи на екранот на далечинскиот управувач

### 3.3 Користење на далечинскиот управувач

Опсегот на сигналот е 8 m. Ако има предмети кои го попречуваат патот или се користат одредени флуоресцентни светилки во истата просторија, тоа може да влијае на преносот на сигналот.

- ▶ Насочете го далечинскиот управувач кон прозорецот на приемникот на сигнал на уредот и притиснете го посакуваното копче.

#### НАПОМЕНА

Далечинскиот управувач може трајно да се спречи од правилно работење.

- ▶ Не изложувајте го далечинскиот управувач на директна сончева светлина.
- ▶ Не оставајте го далечинскиот управувач блиску до апарат за греење.
- ▶ Заштитете го далечинскиот управувач од влага и удари.

### 3.4 Поврзување

#### 3.4.1 Поврзување

Контролирајте ги најважните функции многу лесно преку апликацијата Bosch HomeCom Easy на мобилниот уред.

#### ПРЕДУПРЕДУВАЊЕ

##### Неправилна употреба!

Строго е забранено корисникот да го отвора и да ја попречува работата на производот, освен дејствата дозволени во ова поглавје. Секоја неправилна употреба може да резултира со опасност за сопственикот и за самиот производ!

#### Технички барања

<b>Оперативен систем</b>	<ul style="list-style-type: none"> <li>• Android</li> <li>• IOS</li> </ul>
<b>Рутер</b>	Стандарден рутер со сигнал од 2,4 GHz
<b>WLAN стандардно</b>	IEEE 802.11b/g/n

Таб. 7 Технички барања

#### Преземање на апликацијата

Апликацијата може да се преземе од Apple App Store за iOS и Google Play Store за Android. За да имате корист од најновите функции и безбедносните ажурирања, погрижете се секогаш да ја имате инсталирано најновата верзија на мобилниот уред.

- ▶ Скенирајте го QR-кодот за да ја преземете и инсталирате апликацијата.
- ▶ Поставете ја вашата сметка.
- ▶ Прифатете ги Условите за користење.

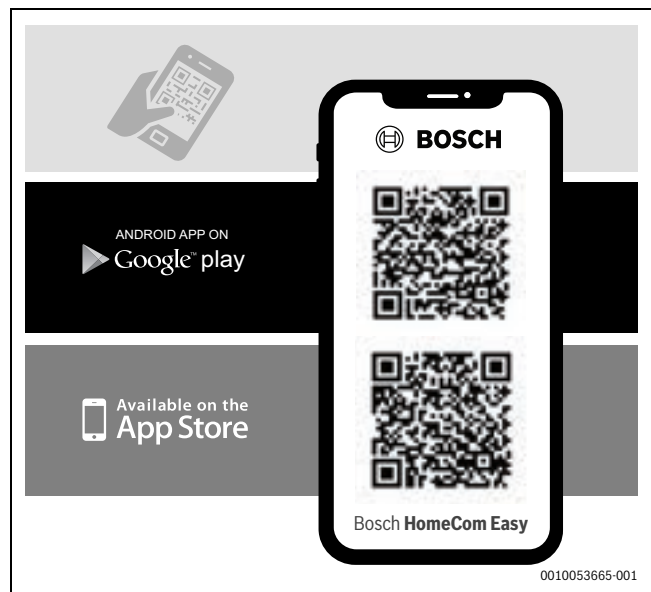

Сл. 1

#### Спарување



Јачината на WLAN сигналот е доволна за воспоставување интернет-врска. Ако сигналот е премногу слаб:

- ▶ Користете WLAN репетитор.
- ▶ Вклучете ја внатрешната единица.
- ▶ Отворете ја апликацијата и следете го опишаниот чекор.
- ▶ Скенирајте го QR-кодот за да го спарите производот.

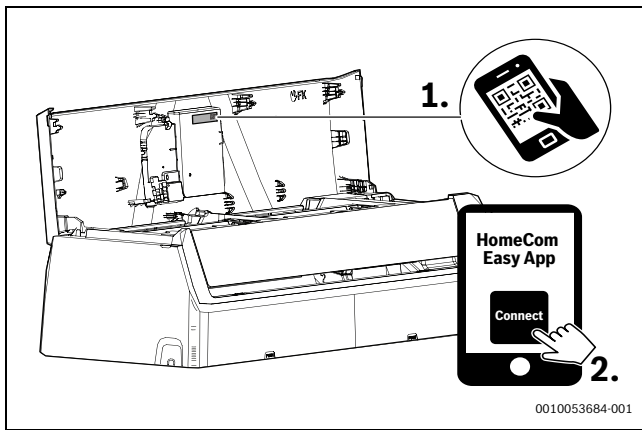

Сл. 2 HomeCom Easy

### 3.4.2 Компатибилност со Matter

Клима уредов е дизајниран да биде компатибилен со протоколот Matter, обезбедувајќи беспрекорна интеграција со Alexa, Google Assistance, Apple Home или други уреди со Matter, за подобрена меѓусебна работа и поврзаност со екосистемот за паметните домови.

Поддржаните функции вклучуваат:

- ▶ Вклучување/исклучување на уредот
- ▶ Поставување режим на работа (ладење, греење, сушење, вентилатор, автоматски)
- ▶ Следење на собната температура
- ▶ Поставување на собната температура
- ▶ Поставување брзина на вентилаторот



Достапните функции може да се разликуваат врз основа на типот на уредот со Matter.

За конкретни упатства за поврзување и користење други уреди компатибилни со Matter, консултирајте се со соодветните прирачници или документацијата обезбедена со тие уреди.

### 3.5 Поставување на главниот режим на работа

#### Вклучување/исклучување на единицата

- ▶ Притиснете го копчето за да ја вклучите или исклучите единицата:  
Единицата започнува во поставениот режим на работа.

Поставките може да се изберат и кога единицата е исклучена. Уредот ги зачувува поставките, а исто така ги задржува во случај на прекин на електрична енергија.



По исклучувањето, единицата останува во режим на подготвеност. Интелигентната технологија за вклучување-исклучување овозможува автоматски режим за заштеда на енергија кога е во режим на подготвеност (1 W standby).

#### Автоматски режим

Во автоматскиот режим, единицата автоматски се префрла помеѓу режимот на греење и ладење за да ја одржи саканата температура.

- ▶ Притискајте го копчето повеќепати додека на екранот не се појави .
- ▶ Изберете ја потребната температура со копчињата и .



Брзината на вентилаторот не може да се прилагоди во автоматскиот режим.

#### Режим на ладење

- ▶ Притискајте го копчето повеќепати додека на екранот не се појави .
- ▶ Изберете ја потребната температура со копчињата и .
- ▶ Притиснете на копчето додека не се постигне бараната брзина на воздухот.

#### Режим на вентилатор

- ▶ Притискајте го копчето повеќепати додека на екранот не се појави .
- ▶ Притиснете го копчето додека не се постигне бараната брзина на вентилаторот. Може да се избере.



Температурата не може да се приспособи или да се прикажува во режим на вентилатор.

#### Режим на сушење

- ▶ Притискајте го копчето повеќепати додека на екранот не се појави .
- ▶ Изберете ја потребната температура со копчињата и .

Променете го процентот на влажност за да го одржите минималното посакувано ниво на влажност при режимот на сушење:

- ▶ Притискајте го копчето повеќепати додека на екранот не се појави **%RH**.
  - ▶ Потврдете со копчето **Во ред**.
  - ▶ Притискајте ги копчињата и додека не се прикаже саканиот процент на релативна влажност. Опсегот на поставување е од 35 % до 85 % во чекори од 5 %.
- Поставената влажност се прикажува на екранот на далечинскиот управувач.



Оваа функција не е дизајнирана за да ја зголеми влажноста. Специјално е наменета за одвлажнување.

Брзината на вентилаторот не може да се приспособи или прикажува во режим на сушење.

#### Режим на греење

- ▶ Притискајте го копчето повеќепати додека на екранот не се појави .
- ▶ Поставете ја бараната температура со копчињата и .
- ▶ Притиснете го копчето додека не се постигне бараната брзина на вентилаторот.







Ако надворешната температура е многу ниска, моќноста на греење на системот за климатизација може да не е доволен. Препорачуваме да поврзете дополнителни топлински извори.





### 3.6 Поставување тајмер

Тајмерите за ВКЛУЧУВАЊЕ и ИСКЛУЧУВАЊЕ може да се постават помеѓу 0 и 24 часа, со зголемување во интервали од 30 минути во првите 10 часа, а потоа со зголемување во интервали од 1 час. Ако е поставено 0 часа, тајмерот се откажува.

### Поставување на тајмерот за вклучување

- ▶ Притиснете го копчето  додека не се појави симболот .
  - ▶ Притиснете го копчето  или  за да го поставите посакуваното време.
- Поставката се применува набргу потоа.

### Поставување на тајмерот за исклучување

- ▶ Притиснете го копчето  додека не се појави симболот .
  - ▶ Притиснете го копчето  или  за да го поставите посакуваното време.
- Поставката се применува набргу потоа.

### Откажување на тајмерот

- ▶ Притиснете го копчето  за да го изберете соодветниот тајмер.
  - ▶ Поставете 0,0 часа.
- Тајмерот се откажува по кратко време.

### Комбинирање тајмери

Двата тајмери може да се постават истовремено. Секој тајмер може да се програмира да се активира пред другиот

- ▶ Поставете го тајмерот за вклучување и исклучување.
- Поставките автоматски ќе се комбинираат.

Моментално време	13:00 часот
Поставување на тајмерот за ВКЛУЧУВАЊЕ	4,0 ч
Поставување на тајмерот за ИСКЛУЧУВАЊЕ	8,5 ч
Време на вклучување	17:00 часот
Време на исклучување	21:30 часот

Таб. 8 Пример



Не може да го програмирате тајмерот за вклучување и исклучување да работи со единицата на различни температури или со други поставки.



## 3.7 Примарни работни функции

### 3.7.1 Функција за заштеда на енергија

На уредот може да се избере следнава функција за заштеда на енергија:

#### Заштеда+

Единицата автоматски ја намалува потрошувачката на енергија, додека ја одржува посакуваната собна температура.

- ▶ Притиснете го копчето  за да ја изберете оваа функција.
- Далечинскиот управувач го прикажува симболот .



Функцијата **Заштеда+** може да се избере само во режимите на ладење и греење.

Со притискање на копчето  ќе се прекине **работата со Заштеда+**.

### 3.7.2 Поставување на функцијата на нишање



#### НАПОМЕНА

Ако лопатката остане на најниската положба за време на режимот на ладење подолг период, може да се формира кондензација. Приспособување на лопатката со рака може да предизвика дефекти.

- ▶ Користете го само далечинскиот управувач за да ја прилагодите лопатката.

Функцијата за нишање може да се активира во вертикална или хоризонтална положба ( 2).

### Режим на автоматско вертикално нишање (нагоре/надолу)

- ▶ Притиснете го копчето .
- Далечинскиот управувач го прикажува симболот .

За да го откажете автоматскиот режим на вертикално нишање:



- ▶ Повторно притиснете го копчето .

### Рачно вртење на лопатката (нагоре/надолу)

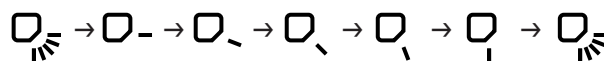
- ▶ Притискајте го копчето  повеќепати додека не се постави потребната позиција.
- Поставката се менува во следнава секвенца:



### Режим на автоматско хоризонтално нишање (налево/надесно)

- ▶ Притискајте го копчето  2 секунди за да го активирате автоматскиот режим на хоризонтално нишање.
- Далечинскиот управувач го прикажува симболот .

За да го откажете автоматскиот режим на хоризонтално нишање:



- ▶ Притискајте го копчето  повторно две секунди.



Кога ја вклучувате единицата, позицијата на лопатката автоматски ќе го продолжи својот претходен агол.

### Advanced Ionizer (Функција за свеж воздух)

Кога е избрана оваа функција, ќе се активира внатрешен дел на внатрешната единица и ослободените јони ќе се рашират во просторијата за да дејствуваат против воздушните загадувачи, како што се мувла, вируси и алергени, помагајќи да се подобри квалитетот на внатрешниот воздух.

- ▶ Притиснете го копчето  за да ја изберете оваа функција.
- Далечинскиот управувач го прикажува симболот .

Излегување од функцијата:

- ▶ Повторно притиснете го копчето .

### 3.7.3 Турбо ладење/турбо греење

Кога турбо ладењето/турбо греењето е активно, единица работи со максимална моќ во рок од 30 минути за брзо ладење или греење на просторот.

- ▶ Турбо ладење: вклучете го режимот на ладење и притиснете го копчето **Турбо**.
  - ▶ Турбо греење: вклучете го режимот на греење и притиснете го копчето **Турбо**.
- Далечинскиот управувач го прикажува симболот .

Излегување од функцијата:

- ▶ Повторно притиснете го копчето **Турбо**.
- Симболот  на далечинскиот управувач исчезнува.



Оваа функција е достапна само во режими на ладење и греење.

### 3.7.4 Silent Mode

Оваа функција ги намалува звуците што ги емитува внатрешната и надворешната единица кога е во функција. Ова е особено погодно во текот на ноќта, ако треба да ги земете предвид вашите соседи.

- ▶ Притиснете го копчето **Нечујно** за да ја активирате оваа функција.
- Далечинскиот управувач го прикажува симболот .

Излегување од функцијата:

- ▶ Повторно притиснете го копчето **Нечујно**. Символот  на далечинскиот управувач исчезнува.



Брзината на вентилаторот на внатрешната единица ќе се намали на минималното ниво. Ако поставите поголема брзина на вентилаторот за внатрешната единица, функцијата на режимот на нечујно ќе се деактивира.

Кога единица е во режим на нечујно, можеби нема да биде возможно да се постигне потребниот моќноста на ладење/греење бидејќи компресорот во надворешната единица работи со ниска фреквенција.

### 3.7.5 Режим на спиење

Целта на оваа функција е да заштеди енергија за време на периодите на неактивност. По еден час, уредот грее или лади помалку интензивно. За да го направите ова, поставената температура се менува за 1 °C. По два часа, поставената температура се менува за уште 1 °C. Потоа останува на новата температура.

За да ја активирате оваа функција:

- ▶ Притиснете го копчето **Спиење**. Далечинскиот управувач го прикажува симболот .

За да ја деактивирате функцијата:

- ▶ Повторно притиснете го копчето спиење или по 8 часа работа во режимот на спиење. Символот  на далечинскиот управувач исчезнува.



Функцијата не е достапна во режимите на сушење и вентилатор.

### 3.7.6 Функција за заклучување на копчињата за деца

Копчињата на далечинскиот управувач може да се заклучат со функцијата за заклучување на копчињата за деца.

За да ја активирате оваа функција:

- ▶ Притиснете ги копчињата **Турбо** и **Спиење** истовремено во траење од 5 секунди. Далечинскиот управувач го прикажува симболот .

За да ја деактивирате функцијата:



- ▶ Притиснете ги копчињата **Турбо** и **Спиење** истовремено во траење од 3 секунди. Символот  на далечинскиот управувач исчезнува.

### 3.7.7 Заштита од мраз (8 °C Heating)

Заштитата од мраз може да се активира за да ја одржува собната температура на минимум 8 °C.

- ▶ Во режимот на греење, поставете ја температурата на 16 °C.
- ▶ Притиснете го копчето  двапати во 1 секунда. Единицата останува исклучена се додека температурата не падне под 8 °C.

Излегување од функцијата:











- ▶ Притиснете го копчето , копчето  или кое било друго копче.



Кога е активна функцијата за заштита од мраз, на екранот на внатрешната единица се појавува **Fr**.

### 3.7.8 Други функции

- ▶ Притиснете го копчето .





- ▶ Притиснете го копчето  повеќепати или копчињата ,  за да ја изберете функцијата.
  -  = LED функција за вклучување/исклучување
  -  = функција за контрола на енергија
  -  = Human sensor функција
  -  = Wind avoid me (Функција за индиректен проток на воздухот)
  -  = iClean 56°C
  -  = функција за следење
  -  = функција за безжична контрола
- ▶ Потврдете го изборот со копчето **Во ред**.

Излегување од функцијата:

- ▶ Повторете ги горенаведените чекори.

### Промена на екранот и алармот (Mute Mode)

За да го вклучите или исклучите екранот на внатрешната единица и алармот:

- ▶ Притиснете го копчето  повеќепати или копчињата ,  се додека не се прикаже иконата .
- ▶ Потврдете го изборот со копчето **Во ред**.

За да се прикаже моменталната собна температура:

- ▶ Притиснете го копчето **Нечујно** и задржете го 5 секунди.

За да се прикаже поставената температура:







- ▶ Притиснете и задржете го копчето **Нечујно** уште 5 секунди.

### Контрола на енергија

Достапни се следниве опции за контрола на енергија. Може да се изберат две од опциите за контрола на електрична енергија за да се намали потрошувачката на енергија на апаратот:

- **Контрола на електрична енергија (100 %)**: нормално работење (излез од функцијата за контрола на енергија)
- **Контрола на енергија (75 %)**: ја намалува потрошувачката на енергија за 25 %
- **Контрола на енергија (50 %)**: ја намалува потрошувачката на енергија за 50 %

За да ја изберете посакуваната опција за контрола на енергија:

- ▶ Притиснете го копчето  повеќепати или копчињата ,  додека не се прикаже .
- ▶ Потврдете со копчето **Во ред**.
- ▶ Притиснете ги копчињата  и  и изберете го посакуваното ниво за контрола на енергија (100 %, 75 %, 50 %).
- ▶ Потврдете со копчето **Во ред**.







Функцијата **Контрола на енергија** може да се избере само во режимот на ладење.

### Функција на сензор за движење (Сензор за луѓе)

Внатрешниот апарат има сензор за движење лоциран во задната страна на предната плоча. Сензорот открива подвижни предмети во просторијата за да се утврдат човечки активности.

Ако сензорот не открие движење во собата 30 минути, единицата ја намалува моќта. Кога повторно е откриено движење во просторијата, моќноста се зголемува за нормално работење.

Сензорот за луѓе (→ 3, [2]) открива луѓе во опсег од 6 метри [B], со површина што не може да се открие од 1 метар [A] и област што може да се забележи од 5 метри [1]. Исто така, има агол на откривање од 2,5 метри од центарот на клима уредот до страните (функција за нишање) (→ 4).





- ▶ Притиснете го копчето  повеќепати или копчињата ,  се додека не се прикаже иконата .
- ▶ Потврдете го изборот со копчето **Во ред**.



Робот-правосмукалки, вентилатори со нишање, растенија и завеси изложени на ветер, итн., сите се идентификуваат како човечки активности, што може да резултира во неуспех на функциите за заштеда на енергија кога нема присуство на луѓе.

#### Wind avoid me (Функција за индиректен проток на воздух)

Оваа функција спречува директен проток на воздух на телото.





- ▶ Притиснете го копчето  повеќепати или копчињата  и  се додека не се прикаже иконата .
- ▶ Потврдете го изборот со копчето **Во ред.**



Функцијата е достапна само во режим на ладење, режим на одвлажнување и режим на вентилатор.

#### iClean 56°C

Единицата има функција за самочистење на разменуваачот на топлина на затворен простор. Функцијата за самочистење ги отстранува прашината, мувлата и маснотијата што може да доведе до непријатни мириси. Работи со автоматско замрзнување, брзо топење на мразот, а потоа со употреба на топол воздух се суши разменуваачот, ефикасно елиминирајќи ги овие нечистотии.

- ▶ Притиснете го копчето  повеќепати или копчињата  и  се додека не се прикаже иконата .
- ▶ Потврдете го изборот со копчето **Во ред.**



**CL** се појавува на екранот на внатрешната единица кога е во тек самочистењето. Самочистењето завршува автоматски по 90 до 120 минути.

## 4.2 Дефекти без приказ на код





Ако се појават дефекти за време на работата што не може да се отстранат:

- ▶ Јавете се во корисничката служба и кажете го дефектот и дајте податоци за уредот.

Дефект	Можна причина
Моќноста на внатрешната единица е можеби преслаба.	Температурата е превисоко или прениско поставена. Филтерот за воздух е извалкан и мора да се исчисти. Неповолни влијанија од околината врз внатрешната единица, на пример, попречени отвори за воздух на уредот, отворени врати/прозорци во просторијата или многу јаки извори на топлина во просторијата. Се активира тивката работа и спречува целосно искористување на капацитетот.
Внатрешната единица не се вклучува.	Внатрешната единица има механизам за заштита од преоптоварување. Може да поминат 3 минути додека да биде возможно повторно стартување на внатрешната единица. Батериите на далечинскиот управувач се празни. Тајмерот е вклучен.
Начинот на работа се менува од ладење или греење во режим на вентилатор.	Внатрешната единица го менува начинот на работа за да го спречи формирањето мраз. Поставената температура е привремено достигната.
Внатрешната единица генерира бела магла.	Големите температурни разлики меѓу воздухот во просторијата и климатизираниот воздух во влажни региони може да предизвика бела магла.
Внатрешната и надворешната единица генерираат бела магла.	Ако греењето се вклучи директно по одмрзнувањето, може да се создаде бела магла поради зголемената влажност на воздухот.

## Функција на следење (Follow Me)

Функцијата го активира далечинскиот управувач на моменталната локација со цел да се измери температурата во интервали од 3 минути. Внатрешната единица сега се контролира со референца на овие мерења.





- ▶ Притиснете го копчето  повеќепати или копчињата  и  се додека не се прикаже иконата .
- ▶ Потврдете го изборот со копчето **Во ред.**



Функцијата на следење е достапна само во режим на ладење, режим на греење и автоматски режим.

## Функција за безжична контрола

Целта на оваа функција е да се воспостави врска преку WLAN. Ако единицата не ја прикажува функцијата:

- ▶ Притиснете го копчето  повеќепати или копчињата  и  се додека не се прикаже .
- ▶ Потврдете го изборот со копчето **Во ред.**

## 4 Отстранување дефекти

### 4.1 Дефекти со приказ на код (Self diagnosis function)

Ако се случи некаков дефект на уредот, трепкаат LED-сијаличките подолго време или дисплејот го покажува кодот за дефект (пр. E1 02).

Ако некој дефект не престане и по 10 минути:

- ▶ Исклучете ја кратко и повторно вклучете ја внатрешната единица.

Ако дефектот продолжи:

- ▶ Јавете се во корисничката служба и кажете го кодот на дефект и дајте податоци за уредот.

Дефект	Можна причина
Внатрешната и надворешната единица создаваат бучава.	<p>Може да се создаде звук на шуштење во внатрешната единица ако решетката за струење на воздухот се ресетира.</p> <p>Малото шуштење поради работата е сосема нормално. Може да се создаде поради протекување на разладното средство.</p> <p>Може да се појави звук на чкрипење додека се шират или собираат металните и пластичните делови на уредот за време греењето/ладењето.</p> <p>Надворешната единица прави разни звуци за време на работата, коишто се нормални.</p>
Внатрешната или надворешната единица испушта прав.	За време на подолги периоди на исклучен уред, може да се насобере прав во него ако не бил покриен.
Лош мирис за време на работата.	<p>Лошиот мирис што се шири во воздухот може да навлезе во уредот и уредот да го рашири.</p> <p>Филтерот за воздух има мувла и мора да се исчисти.</p>
Вентилаторот на надворешната единица не работи постојано.	Вентилаторот работи различно заради оптимална работа.
Работата е непостојана, непредвидлива или внатрешната единица не реагира.	<p>Може да има пречки предизвикани од предаватели за мобилна телефонија или засилувачи на сигнал.</p> <p>► Исклучете ја внатрешната единица краткотрајно од струја и повторно вклучете ја.</p>
Преградата за воздухот или перката за насочување на воздухот не се движи правилно.	<p>Преградата за воздухот или перката за насочување на воздухот била приспособена рачно или не е правилно монтирана.</p> <p>► Исклучете ја внатрешната единица и проверете дали компонентите се правилно наместени.</p> <p>► Вклучете ја внатрешната единица.</p>

Таб. 9

## 5 Одржување



### ВНИМАНИЕ

#### Опасност поради струен удар или подвижни делови

- Исклучувајте го напојувањето пред секое одржување.
- Чекорите на одржување што не се наведени овде треба да ги извршува само овластен техничар.

### 5.1 Замена на батериите

Потребни ви се 2 батерии со големина AAA. Не се препорачува употреба на батерии што може да се полнат.

- Отстранете го капачето за преградата за батерии (→ Слика 5).
- Поставете нови батерии и внимавајте на точниот поларитет.
- Повторно вратете го капачето за преградата за батериите.

### 5.2 Чистење на уредот и далечинскиот управувач

#### НАПОМЕНА

#### Уредот може да се оштети поради непрописно чистење!

- Не прскајте директно со вода или не потопувајте го во вода.
- Не користете жешка вода, абразивен прашок или јаки средства за разредување.

- По чистењето, избришете ја внатрешната единица и далечинскиот управувач со мека крпа.
- Надворешната единица треба да ја чисти само сертифициран специјалист.

### 5.3 Чистење на филтерот за воздух

#### НАПОМЕНА

Филтерот за воздух може да се деформира на директна сончева светлина.

- Не изложувајте го филтерот за воздух на директна сончева светлина.

Чистете го филтерот за воздух на секои 2 недели, а исто така и пред и по откажувањето на подолги периоди.

- Исклучете ја внатрешната единица.
- Преклопете го предниот капак на внатрешната единица нагоре (→ сл. 6, [1]).
- Отстранете ги воздушните решетки и извадете ги од единицата (→ сл. 6, [2]).
- Извадете ги филтрите за воздух од решетките, ако се монтирани (→ сл. 6, [3]).
- Исклучете ги малите филтри за воздух со рачна правосмукалка.
- Измијте го големиот филтер за воздух со топла вода и умерено средство за чистење и исушете го во сенка.
- Повторно закачете ги малиот и големиот филтер за воздух.

### 5.4 Подолго време на неработење

Ако треба уредот да биде надвор од употреба подолго време:

- Исклучете го филтерот за воздух.
- Активирајте го самостојното чистење на внатрешната единица со копчето **Clean**.
- По самостојното чистење, оставете вентилаторот да работи додека внатрешната единица не се исуши.
- Исклучете ја внатрешната единица од струја.
- Отстранете ги батериите од далечинскиот управувач.
- Заштитете го уредот од прашина.

### 5.5 Рачно ракување

#### НАПОМЕНА

#### Оштетување на единиците поради неправилно работење

Рачното ракување не е предвидено како континуиран начин на работа.

- Ова треба да се користи само за тестирање или во итни случаи.
- Користете го само кратко време.

- Исклучете ја внатрешната единица.
- Преклопете го горниот капак на затворената единица нагоре.
- Пронајдете го копчето за рачна контрола на десната страна на полето за приказ (→ 7).

- ▶ Притиснете го копчето за режимот на рачна контрола со вметнување тенок предмет:
  - Притиснете еднаш: единицата е присилена во автоматски режим.
  - Притиснете двапати: единицата е присилена во режим на ладење.
  - Притиснете три пати: внатрешната единица се исклучува.
- ▶ Користете далечински управувач за да го вратите нормалниот режим.

## 6 Заштита на животната средина и исфрлање во отпад

Заштитата на животната средина е корпоративен принцип на групацијата Bosch.

Квалитетот на производите, економичноста и заштитата на животната средина се од еднаква важност за нас. Строго се придржуваме до законите и прописите за заштитата на животната средина.

За да ја заштитиме животната средина, ги користиме најдобрата можна технологија и материјали, земајќи ги предвид економските аспекти.

### Пакување

Кога се работи за пакувањето и амбалажата, вклучени сме во националните системи за рециклирање со цел да се загарантира оптимално рециклирање.

Сите употребени материјали за пакувањето се поволни во однос на животната средина и може да се рециклираат.

### Стар уред

Старите уреди содржат вредни материјали коишто може да се пренаменат.

Лесно се расклопуваат компонентите. Пластиката е означена. Така можете да ги сортирате и рециклирате или исфрлите различните компоненти.

### Електрични и електронски стари уреди



Овој симбол значи дека производот не смее да се исфрла во отпад со обичниот отпад од домаќинството, туку мора да се однесе во соодветен центар за рециклажа каде што ќе се истретира, рециклира и исфрли.

Симболот важи за земјите со прописи за електронски отпаден материјал, на пример, европската регулатива 2012/19/EG за електронски и електрични стари уреди. Таквите прописи ги дефинираат општите услови што се однесуваат на враќањето и рециклирањето на електронските стари уреди што се на сила во поединечните земји.

Со оглед дека електронските уреди содржат опасни супстанции, мора да се рециклираат за да се минимизираат можните ризици по животната околина и човековото здравје. Освен тоа, рециклирањето на електронските отпадни материјали помага да се зачуваат производните ресурси.

За повеќе информации околу еколошкиот начин на исфрлање на електрични и електронски стари уреди, обратете се кај локалните надлежни власти, во комуналното претпријатие или таму каде што сте го купиле производот.

Повеќе информации ќе пронајдете овде:

[www.bosch-homecomfortgroup.com/en/company/legal-topics/weee/](http://www.bosch-homecomfortgroup.com/en/company/legal-topics/weee/)

### Батерии

Батериите не смее да се исфрлаат со отпадот од домаќинството. Употребените батерии мора да се однесат во локален центар за собирање таков отпад.

## Разладно средство R32



Уредот содржи флуориран гас со ефект на стаклена градина R32 (потенцијал на глобално затоплување од 675<sup>1)</sup>) со слаба запаливост и ниска токсичност (A2L или A2).

Содржената количина е наведена на фабричката табличка на надворешниот уред.

Разладните средства се опасност за животната средина и мора да се соберат и исфрлат на посебен начин.

## 7 Напомени за заштита на податоците



Ние, **Bosch Thermotechnology Ltd., Cotswold Way, Warndon, Worcester WR4 9SW, United Kingdom** обработуваме информации за производи и инсталација, технички податоци и податоци за поврзување, податоци за комуникација,

регистрање производи и податоци за историја на

клиенти за да овозможиме функционалност на производите (чл. 6 (1) став 1 (b) од GDPR/UK GDPR), за да ја исполниме обврската за надгледување и безбедност на производите и од безбедносни причини (чл. 6 (1) став 1 (f) од GDPR/UK GDPR), за да ги одбраниме нашите права во поврзаност со гаранцијата и прашања за регистрање на производот (чл. 6 (1) став 1 (f) од GDPR/UK GDPR) и за да ја анализираме дистрибуцијата на нашите производи и за да овозможиме индивидуализирани информации и понуди поврзани со производот (чл. 6 (1) став 1 (f) од GDPR/UK GDPR). За да овозможиме услуги, како продажба и маркетинг, управување со договори, постапување со плаќања, програмирање, хостирање податоци и услуги за дежурна линија, може да овластиме и префрлиме податоци до надворешни даватели на услуги и/или подружници на Bosch. Во одредени случаи, но само ако е загарантирана соодветна заштита на податоците, може да ги пренесеме личните податоци на приматели што се наоѓаат надвор од Европската економска област и Обединетото Кралство.

Дополнителни информации се достапни на барање. Можете да го контактирате нашиот службеник за заштита на податоците: Data Protection Officer, Information Security and Privacy (C/ISP), Robert Bosch GmbH, Postfach 30 02 20, 70442 Stuttgart, ГЕРМАНИЈА.

Имате право да поднесете приговор кога било за обработката на вашите лични податоци врз основа поврзана со вашата специфична ситуација или каде што личните податоци се обработуваат за директни маркетиншки цели врз основа на чл. 6 (1) став 1 (f) од GDPR/UK GDPR. За да ги искористите вашите права, исконтактирајте нè преку [privacy.ttg@bosch.com](mailto:privacy.ttg@bosch.com) За да најдете дополнителни информации, искористете го QR-кодот.

1) поради Прилог 1 од Директивата (ЕУ) бр. 517/2014 на Европскиот парламент и на советот од 16. април 2014 година.



**Inhoudsopgave**

<b>1</b>	<b>Toelichting bij de symbolen en veiligheidsinstructies . . .</b>	<b>137</b>
1.1	Toelichting op de symbolen . . . . .	137
1.2	Algemene veiligheidsinstructies . . . . .	137
1.3	Aanwijzingen bij deze instructie . . . . .	138
<b>2</b>	<b>Productinformatie . . . . .</b>	<b>138</b>
2.1	Conformiteitsverklaring . . . . .	138
2.2	Technische gegevens afstandsbediening . . . . .	138
2.3	Gebruik met een multi-split airconditioner . . . . .	138
2.4	Specificaties IP-gateway . . . . .	138
<b>3</b>	<b>Bediening. . . . .</b>	<b>139</b>
3.1	Overzicht binneneunit . . . . .	139
3.2	Overzicht afstandsbediening . . . . .	139
3.3	De afstandsbediening gebruiken . . . . .	140
3.4	Connectiviteit . . . . .	140
3.4.1	Connectiviteit . . . . .	140
3.4.2	Matter-compatibiliteit . . . . .	140
3.5	De hoofdbedrijfsmodus instellen . . . . .	141
3.6	Timer instellen . . . . .	141
3.7	Primaire bedrijfsfuncties . . . . .	141
3.7.1	Energiebesparingsfunctie . . . . .	141
3.7.2	De zwenkfunctie instellen . . . . .	142
3.7.3	Turbomodus voor koelen/turbomodus voor verwarmen . . . . .	142
3.7.4	Silent Mode . . . . .	142
3.7.5	Slaapmodus . . . . .	142
3.7.6	Kinderslotfunctie . . . . .	142
3.7.7	Vorstbescherming (8 °C Heating) . . . . .	143
3.7.8	Overige functies . . . . .	143
<b>4</b>	<b>Storingen verhelpen. . . . .</b>	<b>144</b>
4.1	Storingen met weergave (Self diagnosis function) . . . . .	144
4.2	Storingen zonder weergave . . . . .	144
<b>5</b>	<b>Onderhoud. . . . .</b>	<b>145</b>
5.1	Batterijen vervangen . . . . .	145
5.2	Reiniging toestel en afstandsbediening . . . . .	145
5.3	LuchtfILTER reinigen . . . . .	145
5.4	Buitenbedrijfstelling voor langere tijd . . . . .	145
5.5	Handbediening . . . . .	145
<b>6</b>	<b>Milieubescherming en afvalverwerking . . . . .</b>	<b>145</b>
<b>7</b>	<b>Informatie inzake gegevensbescherming. . . . .</b>	<b>146</b>

**1 Toelichting bij de symbolen en veiligheidsinstructies**

**1.1 Toelichting op de symbolen**

**Waarschuwingen**

Bij waarschuwingen geven signaalwoorden de soort en de ernst van de gevolgen aan indien de maatregelen ter voorkoming van het gevaar niet worden opgevolgd.

De volgende signaalwoorden zijn vastgelegd en kunnen in dit document worden gebruikt:

 **GEVAAR**  
**GEVAAR** betekent dat ernstig tot levensgevaarlijk lichamelijk letsel zal ontstaan.





 **WAARSCHUWING**  
**WAARSCHUWING** betekent dat zwaar tot levensgevaarlijk lichamelijk letsel kan ontstaan.

 **VOORZICHTIG**  
**VOORZICHTIG** betekent, dat licht tot middelzwaar lichamelijk letsel kan ontstaan.

**OPMERKING**  
**OPMERKING** betekent dat materiële schade kan ontstaan.

**Belangrijke informatie**

 Belangrijke informatie, zonder gevaar voor mens of materialen, wordt met het getoonde info-symbool gemarkeerd.

Symbol	Betekenis
	Waarschuwing voor ontvlambare stoffen: het koudemiddel R32 in dit product is een gas met geringe brandbaarheid en geringe giftigheid (A2L of A2).
	Draag werkhandschoenen tijdens installatie- en onderhoudswerkzaamheden.
	Het onderhoud moet door een gekwalificeerd persoon worden uitgevoerd volgens de voorschriften in de onderhoudshandleiding.
	Tijdens gebruik de instructies in de gebruiksinstructie aanhouden.

Tabel 1

**1.2 Algemene veiligheidsinstructies**

 **Instructies voor de doelgroep**

Deze gebruiksinstructie is bedoeld voor de gebruiker van de airconditioning. De instructies in alle installatierelevante handleidingen moeten worden aangehouden. Indien deze niet worden aangehouden kan materiële schade en lichamelijk letsel en zelfs levensgevaar ontstaan.

- ▶ Lees de gebruiksinstructies van alle componenten van de installatie voor de bediening en bewaar deze zorgvuldig.
- ▶ Houd de veiligheids- en waarschuwingeninstructies aan.

### ⚠ Correct gebruik

De binneneenheid is bedoeld voor de installatie in het gebouw met aansluiting op een buitenunit en andere systeemcomponenten, bijvoorbeeld regelingen.

De buitenunit is bedoeld voor de installatie buiten het gebouw met aansluiting op één of meerdere binneneenheden en andere systeemcomponenten, bijvoorbeeld regelingen.

De airconditioning is alleen bedoeld voor bedrijfsmatig of privé gebruik, waarbij temperatuurvariaties van ingestelde gewenste waarden geen schade veroorzaken een levende wezens of materialen. De airconditioning is er niet voor geschikt, om de gewenste absolute luchtvochtigheid exact in te stellen en vast te houden.

Ieder ander gebruik komt niet overeen met de voorschriften. Verkeerd gebruik en daaruit resulterende schade valt niet onder de aansprakelijkheid.

Voor de installatie op speciale locaties (parkeergarages, technische ruimte, balkon of andere half open plaatsen):

- ▶ Houd de eisen aan de installatieplaats in de technische documentatie aan.

### ⚠ Algemene gevaren door het koudemiddel

- ▶ Dit toestel is met koudemiddel gevuld. Koudemiddelgas kan bij contact met vuur giftige gassen vormen.
- ▶ Laat de installatie regelmatig door een erkende installateur inspecteren en onderhouden.
- ▶ Wanneer vermoeden van ontsnappend koudemiddel bestaat, de ruimte grondig ventileren en een erkende installateur inschakelen.

### ⚠ Ombouw en reparaties

Verkeerde aanpassingen aan de airconditioning of andere delen van de installatie kunnen persoonlijk letsel en/of materiële schade tot gevolg hebben.

- ▶ Laat werkzaamheden alleen door een erkend gespecialiseerd bedrijf uitvoeren.
- ▶ Voer geen veranderingen uit aan de buitenunit, binneneenheid of andere onderdelen van de airconditioning.
- ▶ Koppel voor uitvoeren van alle onderhoudswerkzaamheden de airconditioning los van de voedingsspanning.

### ⚠ Aanwijzingen betreffende de omgang met de installatie

Verkeerd gebruik van de airconditioning kan uw gezondheid in gevaar brengen.

- ▶ Het lichaam niet gedurende langere tijd direct aan de luchtstroom blootstellen.
- ▶ Voor zuigelingen, kinderen, oudere mensen, bedlegerige of gehandicapte mensen waarborgen, dat de kamertemperatuur geschikt is voor de personen die zich in de ruimte bevinden.
- ▶ Steek nooit objecten in het toestel. U kunt gewond raken.

Verkeerd omgaan met het toestel kan vermindering van het vermogen, materiële schade of lichamelijk letsel tot gevolg hebben.

- ▶ Blokkeer de luchtinlaten en luchtuitlaten van de toestellen niet.
- ▶ Sluit deuren en ramen tijdens het gebruik.
- ▶ Bescherm de binneneenheid tegen binnendringen van water.
- ▶ Controleer het montageframe van de buitenunit regelmatig op slijtage en goede bevestiging.
- ▶ Oefen geen gewicht uit op de buitenunit, bijvoorbeeld door voorwerpen of personen.
- ▶ Houd stof, damp en vochtigheid in de opstellingsruimte van de binneneenheid tot een minimum beperkt.
- ▶ Gebruik geen licht ontvlambare gassen in de nabijheid van de toestellen, bijvoorbeeld uit spuitbussen.
- ▶ Wanneer iets met de airconditioning niet in orde lijkt te zijn (bijvoorbeeld brandlucht, defecte kabel), stop dan direct met het gebruik en ontkoppel de voedingsspanning.

### ⚠ Veiligheid van huishoudelijke en soortgelijke elektrische toestellen

Ter voorkoming van gevaar door elektrische apparatuur gelden conform EN 60335-1 de volgende instructies:

“Dit toestel kan door kinderen vanaf 8 jaar en ouder en door personen met verminderde fysieke, sensorische of mentale capaciteiten of gebrek aan ervaring en kennis worden gebruikt, wanneer deze onder toezicht staan of voor wat betreft het veilig gebruik van het toestel zijn geïnstrueerd en de daaruit resulterende gevaren begrijpen. Kinderen mogen niet met het toestel spelen. Reiniging en gebruikersonderhoud mogen niet door kinderen zonder toezicht worden uitgevoerd.”

“Wanneer de netaansluitkabel wordt beschadigd, moet deze door de fabrikant of haar servicedienst of een gekwalificeerde persoon worden vervangen, om gevaar te vermijden.”

### 1.3 Aanwijzingen bij deze instructie

Afbeeldingen vindt u verzameld aan het eind van deze instructie. De tekst bevat verwijzingen naar de afbeeldingen.

De producten kunnen afhankelijk van het model afwijken van de weergave in deze instructie.

## 2 Productinformatie

### 2.1 Conformiteitsverklaring

Dit product voldoet qua constructie en werking aan de Europese en nationale vereisten.

 Met de CE-markering wordt de conformiteit van het product met alle toepasbare EU-voorschriften bevestigd, welke samenhangen met het aanbrengen van deze markering.

De volledige tekst van de conformiteitsverklaring is via internet beschikbaar: [www.nefit-bosch.nl](http://www.nefit-bosch.nl).

### 2.2 Technische gegevens afstandsbediening

Voedingsspanning	2 AAA batterijen
Signaalbereik	8 m
Toegestane omgevingstemperatuur	-5 °C ... 60 °C

Tabel 2

### 2.3 Gebruik met een multi-split airconditioner

De binneneenheid kan worden gebruikt in een systeem met een multi-split airconditioner. In dat geval worden de volgende functies uitgeschakeld:

- Energiebesparingsfuncties **Save+** en **Vermogensregeling**
- Zelfreiniging (iClean 56°C)
- Geluidsreductie (Silent Mode)
- Handbediening
- Lekdetectie koudemiddel
- Automatische energiebesparingsmodus in de stand-by-modus (1 W standby)

### 2.4 Specificaties IP-gateway

	Eenheid	Waarde
U	V <sub>DC</sub>	5
P <sub>max</sub>	W	2,5
f (RF)	GHz	2,4 (802.11 b/g/n)(P=max. + 20 dBm)
T <sub>omg</sub>	°C	-20 ... 50
BUS	-	UART
IP-class	-	IP40

Tabel 3

### 3 Bediening

#### 3.1 Overzicht binneneunit

Legenda voor afb. 1:

- [1] Weergave
- [2] Frontplaat
- [3] Luchtrooster
- [4] Luchtfilters
- [5] Toets voor handbediening
- [6] Bewegingssensor (Human sensor)
- [7] Luchtstroompaneel

#### Display binneneunit



De display van de binneneunit blijft standaard uit. Deze licht uitsluitend gedurende 15 seconden op wanneer de afstandsbediening wordt gebruikt. Deze functie is bedoeld voor energiebesparing.



Symbool	Toelichting
<b>Getal</b>	Temperatuurweergave, bedieningsfunctie en foutcodes
	WLAN verbinding actief
	Weergave met enkele functies als deze zijn ingeschakeld. Geeft aan dat de inschakeltimer actief is wanneer de binneneunit is uitgeschakeld.
<b>OF</b>	Weergave met enkele functies als deze zijn uitgeschakeld.
<b>dF</b>	Automatische ontdooiing actief
<b>FP</b>	Vorstbescherming actief: de binneneunit handhaaft de ruimtetemperatuur op minimaal 8 °C.
<b>CL</b>	Zelfreinigingsfunctie is actief (iClean 56°C)

Tabel 4 Symbolen op de display van de binneneunit

#### 3.2 Overzicht afstandsbediening

##### Toetsen op afstandsbediening

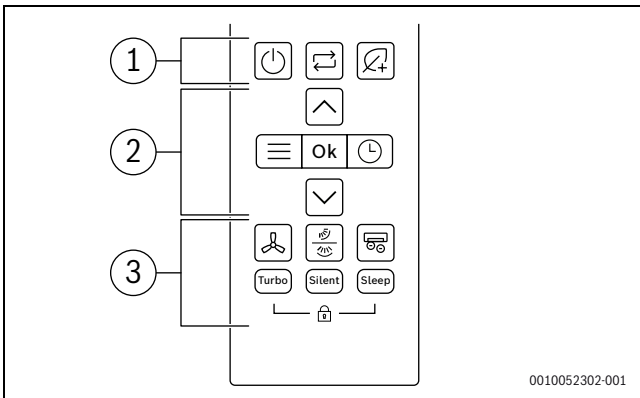

Pos.	Toets	Functie
1		In/uit-schakelen.
		Instellen bedrijfsmodus
		Save+

Pos.	Toets	Functie
2		Menu
	<b>Ok</b>	Keuze bevestigen
		Timer instellen
		Temperatuur verhogen
		Temperatuur verlagen
3		Ventilatoroerental
		Verticaal/horizontaal zwenken
		Geavanceerde ionisator
	<b>Turbo</b>	Turbomodus
	<b>Stil</b>	Stil bedrijf
	<b>Slaap</b>	Slaapmodus
		Kinderslot

Tabel 5 Toetsen op afstandsbediening

##### Display afstandsbediening

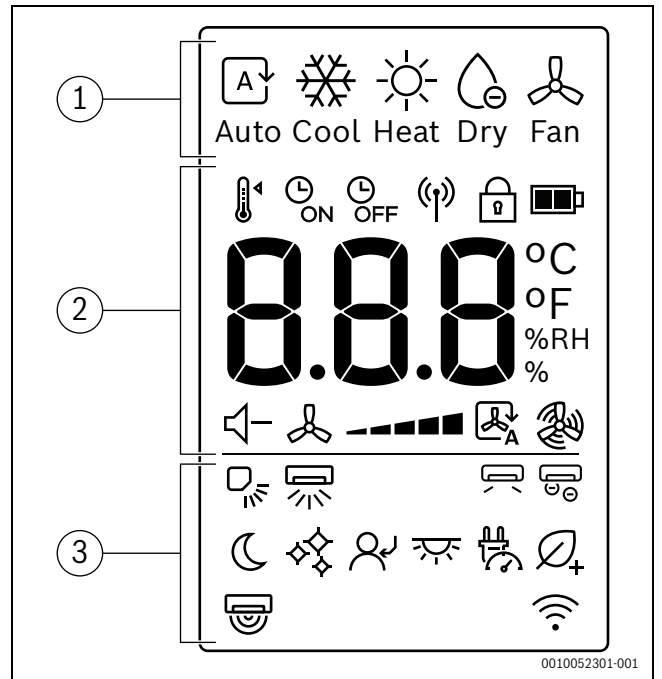

Pos.	Symbool	Toelichting
1		Bedrijfsmodus: automatische modus
		Bedrijfsmodus: koelmodus
		Bedrijfsmodus: verwarmingsmodus
		Bedrijfsmodus: droogmodus
		Bedrijfsmodus: ventilatormodus
2		Ingestelde temperatuur
		Timer AAN
		Timer UIT
		Signaalverzending
		Kinderslot
		Batterijniveau
	<b>°C / °F / %RH</b>	Waardeweergave: toont de ingestelde temperatuur, % relatieve vochtigheid en timer.
		Stil bedrijf
		Ventilatoroerental
		Automatisch modus ventilator
	Turbomodus ventilator	

Pos.	Symbool	Toelichting
3		Verticaal zwenken - Automatisch
		Horizontaal zwenken - Automatisch
		Indirecte luchtstroomfunctie
		Geavanceerde ionisator
		Slaapmodus
		iClean 56°C
		Volgfunctie
		LED-display en alarmsignaal aan/uit
		Vermogensregeling
		Save+
		Bewegingssensor
		Weergave draadloze bedieningsfunctie

Tabel 6 Symbolen op de display van de afstandsbediening

### 3.3 De afstandsbediening gebruiken

Het signaalbereik is 8 m. Als objecten een belemmering vormen of er bepaalde fluorescerende lampen in dezelfde ruimte worden gebruikt, kan dit van invloed zijn op de signaalverzending.

- ▶ Richt de afstandsbediening op het venster van de signaalontvanger van het toestel en druk op de gewenste toets.

#### OPMERKING

De volgende voorzorgen voorkomen dat de afstandsbediening definitief niet meer correct werkt.

- ▶ Stel de afstandsbediening niet bloot aan direct zonlicht.
- ▶ Plaat de afstandsbediening niet in de buurt van een verwarmingstoestel.
- ▶ Bescherm de afstandsbediening tegen vocht en stoten.

### 3.4 Connectiviteit

#### 3.4.1 Connectiviteit

De meest belangrijke functies heel eenvoudig controleren via de Bosch HomeCom Easy app op uw mobiele toestel.

#### WAARSCHUWING

##### Onjuist gebruik!

Het is ten strengste verboden voor de gebruiker om het product te openen en te veranderen op andere wijze dan is toegestaan en beschreven in dit hoofdstuk. Ieder onjuist gebruik kan gevaar voor de huiseigenaar en het product zelf veroorzaken.

#### Technische benodigheden

<b>Besturingssysteem</b>	<ul style="list-style-type: none"> <li>• Android</li> <li>• IOS</li> </ul>
<b>Router</b>	Standaardrouter met 2,4 GHz signaal
<b>WLAN standaard</b>	IEEE 802.11b/g/n

Tabel 7 Technische benodigheden

#### De app downloaden

De app kan worden gedownload vanuit de Apple App Store voor iOS en de Google Play Store voor Android. Controleer om de laatste functie- en veiligheidsupdates te kunnen gebruiken, of u de laatste versie op uw mobiele toestel geïnstalleerd hebt.

- ▶ Scan de QR-code om de app te downloaden en installeren.
- ▶ Stel uw account in.

- ▶ Vergeet niet de gebruiksvoorwaarden te accepteren.

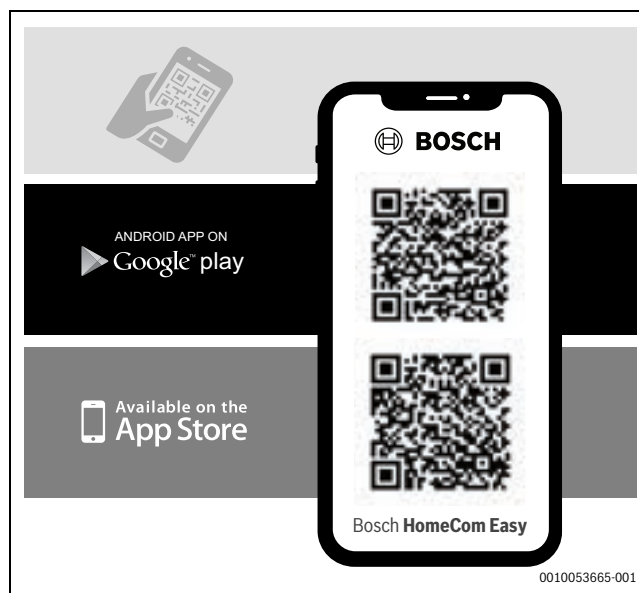

Afb. 1

#### Koppelen



De WLAN signaalsterkte is voldoende om een aansluiting op het internet tot stand te brengen. Als het signaal te zwak is:

- ▶ een WLAN repeater gebruiken.
- ▶ Schakel de binnenunit in.
- ▶ Open de app en volg de beschreven stap.
- ▶ Scan de QR-code om het product te koppelen.

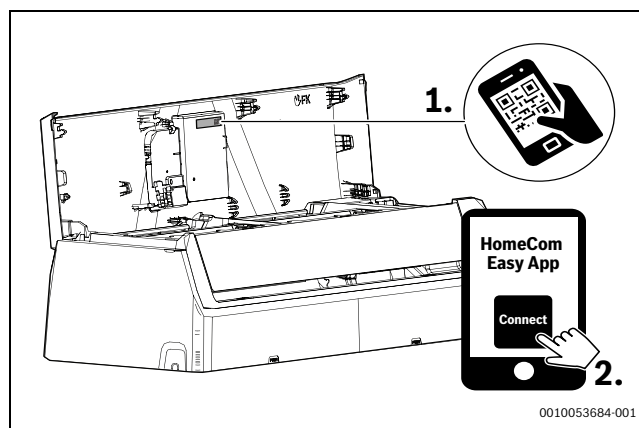

Afb. 2 HomeCom Easy

#### 3.4.2 Matter-compatibiliteit

Deze airconditioner is ontworpen met het oog op compatibiliteit met het Matter-protocol. Dit garandeert naadloze integratie met Alexa, Google Assistance, Apple Home of andere voor Matter geschikte toestellen, voor een uitgebreide interoperabiliteit en connectiviteit met uw Smart Home-ecosysteem.

Ondersteunde functies zijn onder meer:

- ▶ Toestel uitschakelen
- ▶ Bedrijfsmodus instellen (koelen, verwarmen, drogen, ventilator, automatisch)
- ▶ Ruimtetemperatuur bewaken
- ▶ Ruimtetemperatuur instellen
- ▶ Ventilatorsnelheid instellen



De beschikbare functies kunnen variëren op basis van het type voor Matter geschikt toestel.

Voor specifieke instructies voor het aansluiten en het gebruik van andere Matter-compatibele apparaten raadpleeg de respectievelijke handleidingen of documentatie bij deze apparaten.

### 3.5 De hoofdbedrijfsmodus instellen

#### De unit in-/uitschakelen

- ▶ Druk op de toets  om de unit in te schakelen of uit te schakelen: De unit start in de ingestelde bedrijfsmodus.





Instellingen kunnen ook worden geselecteerd wanneer de unit is uitgeschakeld. De unit slaat de instellingen op. Het toestel bewaart deze ook in het geval van stroomuitval.



Na uitschakeling blijft de unit in de stand-bymodus. Intelligente aan-uit-technologie maakt een automatische energiebesparingsmodus mogelijk wanneer de stand-bymodus is ingeschakeld (1 W standby).

#### Automatisch bedrijf





In de automatische modus schakelt de unit automatisch tussen de verwarmingsmodus en de koelmodus om de gewenste temperatuur te handhaven.

- ▶ Druk de toets  herhaaldelijk in tot  op de display verschijnt.
- ▶ Selecteer de vereiste temperatuur met de toetsen  en .





De ventilatorsnelheid kan niet worden aangepast in de automatische modus.

#### Koelbedrijf

- ▶ Druk de toets  herhaaldelijk in tot  op de display verschijnt.
- ▶ Selecteer de vereiste temperatuur met de toetsen  en .
- ▶ Druk op de toets  tot de vereiste luchtsnelheid is bereikt.





#### Ventilatormodus

- ▶ Druk de toets  herhaaldelijk in tot  op de display verschijnt.
- ▶ Druk op de toets  tot de vereiste ventilatorsnelheid is bereikt.





De temperatuur kan niet worden aangepast of weergegeven in de ventilatormodus.

#### Droogmodus

- ▶ Druk de toets  herhaaldelijk in tot  op de display verschijnt.
- ▶ Selecteer de vereiste temperatuur met de toetsen  en .

Wijzig het vochtigheidspercentage om het minimale gewenste vochtigheidsniveau te handhaven wanneer de droogmodus wordt gebruikt:

- ▶ Druk de toets  herhaaldelijk in tot **%RH** op de display verschijnt.
- ▶ Bevestig dit met de toets **OK**.
- ▶ Druk op de toetsen  en  tot het gewenste relatieve vochtigheidspercentage wordt weergegeven. Het instellingsbereik is 35 % - 85 %, in stappen van 5 %.





De ingesteld vochtigheid wordt weergegeven op de display van de afstandsbediening.



De functie is niet ontworpen voor het verhogen van vochtigheid. De functie is specifiek bedoeld voor ontvochtiging.

De ventilatorsnelheid kan niet worden aangepast of weergegeven in de droogmodus.

#### Verwarmingsbedrijf

- ▶ Druk de toets  herhaaldelijk in tot  op de display verschijnt.
- ▶ Stel de vereiste temperatuur in met de toetsen  en .
- ▶ Druk op de toets  tot de vereiste ventilatorsnelheid is bereikt.







Als de buitentemperatuur zeer laag is, is de verwarmingscapaciteit van het airconditioningsysteem mogelijk niet voldoende. We raden aan om aanvullende verwarmingsbronnen aan te sluiten.





### 3.6 Timer instellen

De timers voor in- en uitschakelen kunnen worden ingesteld op waarden tussen 0 en 24 uur. Voor de eerste 10 uur worden de waarden gewijzigd in stappen van 30-minuten, daarna in stappen van 1 uur. Als 0 uur is ingesteld, wordt de timer geannuleerd.

#### De timer voor inschakelen instellen

- ▶ Druk op de toets  tot het symbool  verschijnt.
- ▶ Druk op de toets  of  om de gewenste tijd in te stellen. De instelling wordt kort daarna toegepast.

#### De timer voor uitschakelen instellen

- ▶ Druk op de toets  tot het symbool  verschijnt.
- ▶ Druk op de toets  of  om de gewenste tijd in te stellen. De instelling wordt kort daarna toegepast.

#### De timer annuleren

- ▶ Druk op de toets  om de corresponderende timer te selecteren.
- ▶ Stel deze in op 0,0 uur. Na korte tijd wordt de timer geannuleerd.

#### Timers combineren

Er kunnen twee timers tegelijk worden ingesteld. Elke timer kan worden geprogrammeerd voor activering vóór de andere timer

- ▶ Stel de timer voor inschakelen en de timer voor uitschakelen in. De instellingen worden automatisch gecombineerd.

Actuele tijd	13:00 uur
De timer voor inschakelen instellen	4,0 u
De timer voor uitschakelen instellen	8,5 u
Inschakeltijd	17:00 uur
Uitschakeltijd	21:30 uur

Tabel 8 Voorbeeld



Het is niet mogelijk om de timer voor inschakelen of de timer voor uitschakelen te programmeren voor bedrijf op verschillende temperaturen of met andere instellingen.



### 3.7 Primaire bedrijfsfuncties

#### 3.7.1 Energiebesparingsfunctie

De volgende energiebesparingsfunctie kan op het toestel worden geselecteerd:

**Save+** 

De unit vermindert automatisch het energieverbruik, terwijl de gewenste ruimtetemperatuur wordt gehandhaafd.

- ▶ Druk op de toets  om deze functie te activeren.  
Op de afstandsbediening wordt het symbool  weergegeven.



De functie **Save+** kan alleen worden geselecteerd in de koelmodus en de verwarmingsmodus.

Als u op de toets  drukt, wordt het bedrijf in de modus **Save+** uitgeschakeld.



**3.7.2 De zwenkfunctie instellen** **OPMERKING**

Als het rooster gedurende langere tijd in de laagste stand blijft staan tijdens de koelmodus, kan er condensatie optreden. Het rooster handmatig afstellen, kan leiden tot mankementen.

- ▶ Gebruik uitsluitend de afstandsbediening om het rooster af te stellen.

De zwenkfunctie kan worden geactiveerd in de verticale of de horizontale stand (→ 2).

**Automatische verticale zwenkmodus (omhoog/omlaag)**

- ▶ Druk de toets  in.  
Op de afstandsbediening wordt het symbool  weergegeven.



De automatische verticale zwenkmodus uitschakelen:

- ▶ Druk de toets  opnieuw in.

**Het rooster handmatig afstellen (omhoog/omlaag)**

- ▶ Druk de toets  herhaaldelijk in tot de vereiste stand is bereikt.  
De instelling wordt in de volgende volgorde gewijzigd:

**Automatische horizontale zwenkmodus (links/rechts)**

- ▶ Druk de toets  2 seconden lang in om de automatische horizontale zwenkmodus te activeren.  
Op de afstandsbediening wordt het symbool  weergegeven.

De automatische horizontale zwenkmodus uitschakelen:



- ▶ Druk de toets  opnieuw twee seconden lang in.



Wanneer de unit wordt ingeschakeld, wordt het rooster automatisch of de vorige stand ingesteld.

**Advanced Ionizer (Verse luchtfunctie)** 

Wanneer deze functie wordt geselecteerd, wordt een interne component van de binnenunit onder spanning gebracht. Hierdoor vrijgekomen ionen worden in de ruimte verspreid om zwevende verontreinigende stoffen tegen te gaan, zoals schimmels, virussen en allergenen, om de binnenluchtkwaliteit te helpen verbeteren.

- ▶ Druk op de toets  om deze functie te activeren.  
Op de afstandsbediening wordt het symbool  weergegeven.

De functie verlaten:

- ▶ Druk de toets  opnieuw in.

**3.7.3 Turbomodus voor koelen/turbomodus voor verwarmen** 

Wanneer de turbomodus voor koelen of de turbomodus voor verwarmen actief is, is de unit gedurende 30 minuten op maximaal vermogen in bedrijf om de ruimte snel te koelen of verwarmen.

- ▶ Turbomodus voor koelen: schakel de koelmodus in en druk op de toets **Turbo**.
- ▶ Turbomodus voor verwarmen: schakel de verwarmingsmodus in en druk op de toets **Turbo**.  
Op de afstandsbediening wordt het symbool  weergegeven.

De functie verlaten:

- ▶ Druk de toets **Turbo** opnieuw in.  
Het symbool  op de afstandsbediening verdwijnt.



Deze functie is alleen beschikbaar in de koelmodus en de verwarmingsmodus.

**3.7.4 Silent Mode** 

Deze functie vermindert het geluid dat wordt afgegeven door de binnenunit en buitenunit wanneer deze in bedrijf is. Dit is vooral 's nachts bijzonder gunstig als u rekening moet houden met uw burens.

- ▶ Druk op de toets **Silent** om deze functie te activeren.  
Op de afstandsbediening wordt het symbool  weergegeven.

De functie verlaten:

- ▶ Druk de toets **Silent** opnieuw in.  
Het symbool  op de afstandsbediening verdwijnt.



De ventilatorsnelheid van de binnenunit wordt gereduceerd tot het minimum niveau. Als er een hogere ventilatorsnelheid wordt ingesteld voor de binnenunit, wordt de functie voor de stille modus gedeactiveerd.

Wanneer de unit zich in de stille modus bevindt, wordt de vereiste koel-/verwarmingscapaciteit mogelijk niet bereikt omdat de compressor in de buitenunit werkt op een lage frequentie.

**3.7.5 Slaapmodus** 

Het doel van deze functies is energie besparen tijdens inactieve perioden. Na verloop van een uur verwarmt of koelt het toestel minder intens. De ingestelde temperatuur wordt hiervoor met 1 °C gewijzigd. Na verloop van twee uur wijzigt de ingestelde temperatuur opnieuw met 1 °C. Vervolgens wordt de nieuwe temperatuur gehandhaafd.

De functie activeren:

- ▶ Druk de toets **Sleep** in.  
Op de afstandsbediening wordt het symbool  weergegeven.

De functie deactiveren:

- ▶ Druk opnieuw op de toets Sleep. De functie wordt ook gedeactiveerd na 8 uur aan bedrijf in de slaapmodus.  
Het symbool  op de afstandsbediening verdwijnt.



Deze functie is niet beschikbaar in de droogmodus en de ventilatormodus.

**3.7.6 Kinderslotfunctie** 

De toetsen van de afstandsbediening kunnen worden vergrendeld met een kinderslot.

De functie activeren:

- ▶ Druk de toetsen **Turbo** en **Sleep** gedurende 5 seconden gelijktijdig in.  
Op de afstandsbediening wordt het symbool  weergegeven.

De functie deactiveren:



- ▶ Druk de toetsen **Turbo** en **Sleep** gedurende 3 seconden gelijktijdig in.  
Het symbool  op de afstandsbediening verdwijnt.

### 3.7.7 Vorstbescherming (8 °C Heating)

De vorstbescherming kan worden geactiveerd als de temperatuur in de ruimte minimaal 8 °C moet blijven.

- ▶ In de verwarmingsmodus wordt de temperatuur ingesteld op 16 °C.
- ▶ Druk de toets  binnen 1 seconde 2x in.  
De unit blijft uitgeschakeld tot de temperatuur daalt tot onder 8 °C.











De functie verlaten:

- ▶ Druk op de toets   of een willekeurige andere toets.



**Fp** wordt weergegeven op de display van de binneneenheid wanneer de vorstbeschermingsfunctie actief is.

### 3.7.8 Overige functies



- ▶ Druk de toets  in.
- ▶ Druk de toets  herhaaldelijk in of druk de toetsen  ,  in om de functie te selecteren.
  -  = de functie LED-aan/uit
  -  = de vermogensregelingsfunctie
  -  = de functie Human sensor
  -  = Wind avoid me (indirecte luchtstroomfunctie)
  -  = iClean 56°C
  -  = de volgfunctie
  -  = de draadloze bedieningsfunctie
- ▶ Bevestig de selectie met de toets **OK**.

De functie verlaten:

- ▶ Herhaal de hiervoor vermelde stappen.

### Display en alarmsignaal in- of uitschakelen (Mute Mode)

De display en het alarmsignaal van de binneneenheid in- of uitschakelen:

- ▶ Druk de toets  herhaaldelijk in of druk op de toetsen  ,  tot het pictogram  wordt weergegeven.
- ▶ Bevestig de selectie met de toets **OK**.

De huidige ruimtetemperatuur weergeven:

- ▶ Druk de toets **Silent** gedurende 5 seconden in.

De ingestelde temperatuur weergeven:







- ▶ Druk de toets **Silent** opnieuw gedurende 5 seconden in.

### Vermogensregeling

De volgende opties voor vermogensregeling zijn beschikbaar. Twee van de opties voor vermogensregeling kunnen worden geselecteerd om het energieverbruik van het toestel te verminderen:

- **Vermogensregeling (100%)**: normaal bedrijf (de vermogensregelingsfunctie verlaten)
- **Vermogensregeling (75%)**: stroomverbruik met 25% verminderen
- **Vermogensregeling (50%)**: stroomverbruik met 50% verminderen

De gewenste optie voor vermogensregeling selecteren:

- ▶ Druk de toets  herhaaldelijk in of druk op de toetsen  ,  tot  wordt weergegeven.
- ▶ Bevestig dit met de toets **OK**.
- ▶ Druk de toetsen  en  in en selecteer het gewenste vermogensregelingsniveau (100%, 75%, 50%).
- ▶ Bevestig dit met de toets **OK**.



De functie **Vermogensregeling** kan alleen worden geselecteerd in de koelmodus.





### Bewegingssensorfunctie (Bewegingssensor)

Het binnentoestel is uitgerust met een bewegingssensor die is aangebracht aan de achterkant van het frontpaneel. De sensor detecteert be-

wegende objecten in een ruimte om vast te stellen of er sprake is van menselijke activiteiten.

Als de sensor gedurende 30 minuten geen beweging detecteert in de ruimte, wordt het vermogen van de unit gereduceerd. Wanneer er opnieuw beweging in de ruimte wordt gedetecteerd, wordt het vermogen verhoogd tot het normale bedrijf.

De bewegingssensor (→ 3, [2]) detecteert binnen een bereik van 6 meter [B], met 1 meter aan niet-detecteerbaar gebied [A] en 5 meter aan detecteerbaar gebied [1]. Het toestel heeft bovendien een detectiehoek van 2,5 meter vanaf het midden van de airconditioner naar de zijkanten (zwenkfunctie) (→ 4).





- ▶ Druk de toets  herhaaldelijk in of druk op de toetsen  ,  tot het pictogram  wordt weergegeven.
- ▶ Bevestig de selectie met de toets **OK**.



Robotstofzuigers, schommelventilatoren, door wind bewegende planten en gordijnen, etc. worden allemaal geïdentificeerd als menselijke activiteiten, en deze kunnen resulteren in het falen van energiebesparingsfuncties.

### Wind avoid me (indirecte luchtstroomfunctie)

Deze functie voorkomt een directe luchtstroom op het lichaam.





- ▶ Druk de toets  herhaaldelijk in of druk op de toetsen  ,  tot het pictogram  wordt weergegeven.
- ▶ Bevestig de selectie met de toets **OK**.



Deze functie is alleen beschikbaar in de koelmodus, de ontvochtigingsmodus en de ventilatormodus.

### iClean 56°C

De unit is uitgerust met een zelfreinigingsfunctie voor de warmtewisselaar van de binneneenheid. De zelfreinigingsfunctie verwijdert stof, schimmel en vet om te voorkomen dat deze tot onaangename geuren leiden. De zelfreinigingsfunctie maakt gebruik van automatische bevriezing, gevolgd door snelle ontdooiing, gevolgd door hete lucht voor het drogen van de wisselaar, zodat deze onzuiverheden worden verwijderd.





- ▶ Druk de toets  herhaaldelijk in of druk op de toetsen  ,  tot het pictogram  wordt weergegeven.
- ▶ Bevestig de selectie met de toets **OK**.



**CL** wordt weergegeven op de display van de binneneenheid wanneer de zelfreiniging wordt uitgevoerd. De zelfreiniging eindigt automatisch na verloop van 90 tot 120 minuten.

### Volgfunctie (Follow Me)

De functie activeert de afstandsbediening op de huidige locatie om de temperatuur te meten op basis van intervallen van 3 minuten. De binneneenheid wordt nu geregeld aan de hand van deze metingen.

- ▶ Druk de toets  herhaaldelijk in of druk op de toetsen  en  tot het pictogram  wordt weergegeven.
- ▶ Bevestig de selectie met de toets **OK**.



Deze volgfunctie is alleen beschikbaar in de koelmodus, de verwarmingsmodus en de automatische modus.

### Draadloze bedieningsfunctie

Het doel van deze functie is het tot stand brengen van een WLAN verbinding. Als de unit de functie niet weergeeft:

- ▶ Druk de toets  herhaaldelijk in of druk op de toetsen  en  tot  wordt weergegeven.
- ▶ Bevestig de selectie met de toets **OK**.

## 4.2 Storingen zonder weergave

Wanneer tijdens bedrijf storingen optreden, die niet kunnen worden opgelost:

- ▶ Contact opnemen met de servicedienst en de storing en de toestelgegevens doorgeven.

## 4 Storingen verhelpen

### 4.1 Storingen met weergave (Self diagnosis function)

Wanneer tijdens bedrijf een storing optreedt, knipperen de leds gedurende een langere periode of het display toont een storingscode (bijvoorbeeld EH 02).

Wanneer een storing langer dan 10 minuten optreedt:

- ▶ Voedingsspanning gedurende korte tijd onderbreken en de binnenunit weer inschakelen.

Wanneer een storing niet kan worden opgelost:

- ▶ Contact opnemen met de servicedienst en de storingscode en de toestelgegevens doorgeven.

Storing	Mogelijke oorzaak
Vermogen van de binnenunit is te laag.	Temperatuur te hoog of te laag ingesteld. Luchtfilter is vervuild en moet worden gereinigd. Ongunstige omgevingsomstandigheden aan de binnenunit, bijvoorbeeld vanwege hindernissen voor de luchttoevoeropeningen van de toestellen, vanwege open deuren/ramen in de ruimte of vanwege krachtige warmtebronnen in de ruimte. Het geluidsarm bedrijf is geactiveerd en verhindert het gebruik van het volledige vermogen.
Binnenunit schakelt niet in.	De binnenunit heeft een beveiligingsmechanisme tegen overbelasting. Het kan 3 minuten duren voordat opnieuw starten van de binnenunit mogelijk is. De batterijen van de afstandsbediening zijn leeg. De timer is ingeschakeld.
Bedrijfsmodus wisselt van koelen of verwarmen naar ventilatorbedrijf.	De binnenunit verandert de bedrijfsmodus, om de bevroering te voorkomen. De ingestelde temperatuur is voorlopig bereikt.
Binnenunit genereert witte nevel.	In vochtige regio's kan een groot temperatuurverschil tussen kamerlucht en geklimatiseerde lucht witte nevel veroorzaken.
Binnenunit en buitenunit genereren witte nevel.	Wanneer na de automatische ontdooiing direct de verwarmingsmodus actief wordt, kan vanwege de verhoogde luchtvochtigheid witte nevel ontstaan.
Binnenunit en buitenunit maken geluid.	Een ruisend geluid in de binnenunit kan optreden, wanneer het luchtstromingsrooster van positie verandert. Een zacht sissend geluid tijdens bedrijf is normaal. Het wordt door het stromen van het koudemiddel veroorzaakt. Een piepend geluid kan optreden, omdat metalen en kunststof onderdelen van het toestel bij het verwarmen/koelen uitzetten of krimpen. De buitenunit maakt tijdens bedrijf diverse andere geluiden, die normaal zijn.
Binnenunit of buitenunit stoot stof uit.	Bij langere perioden buitenbedrijfstelling kan stof in de toestellen zich verzamelen wanneer deze niet worden afgedekt.
Onaangename geur tijdens bedrijf.	Er kan onaangename geur uit de lucht in de toestellen binnendringen en verder worden verspreid. Het luchtfilter kan beschimmeld zijn en moet worden gereinigd.
De ventilator van de buitenunit draait niet continu.	Voor een optimaal bedrijf wordt de ventilator verschillend geregeld.
Het bedrijf is onregelmatig of onvoorspelbaar of de binnenunit reageert niet.	Interferenties van mobiele telefoonmasten of externe signaalversterkers kunnen de binnenunit beïnvloeden. ▶ Binnenunit korte tijd van de voedingsspanning losmaken en opnieuw starten.
Luchtgeleidingsplaat of luchtstroamlamel beweegt niet correct.	De luchtgeleidingsplaat of de luchtstroamlamel is met de hand versteld of niet correct gemonteerd. ▶ Binnenunit uitschakelen en controleren, of de onderdelen juist zijn geborgd. ▶ Binnenunit inschakelen.

Tabel 9



## 5 Onderhoud



### VOORZICHTIG

#### Gevaar door elektrische schokken of bewegende delen

- ▶ Voor alle onderhoudswerkzaamheden de voedingsspanning onderbreken.
- ▶ Hier niet genoemde onderhoudsstappen alleen door een erkende vakman laten uitvoeren.

### 5.1 Batterijen vervangen

U heeft 2 batterijen type AAA nodig. Gebruik van oplaadbare batterijen wordt afgeraden.

- ▶ Deksel batterijcompartiment afnemen (→ afb. 5).
- ▶ Nieuwe batterijen plaatsen en op de juiste polariteit letten.
- ▶ Deksel batterijcompartiment weer aanbrengen.

### 5.2 Reiniging toestel en afstandsbediening

#### OPMERKING

#### Schade aan het toestel door verkeerde reiniging!

- ▶ Niet direct met water bespuiten of begieten.
- ▶ Geen heet water, schuurmiddel of krachtig oplosmiddel gebruiken.
- ▶ Binnenunit en afstandsbediening voor de reiniging met een zachte doek afvegen.
- ▶ Buitenunit alleen door een erkend installateur laten reinigen.

### 5.3 Luchtfilter reinigen

#### OPMERKING

Het luchtfilter kan vervormen in direct zonlicht.

- ▶ Stel het luchtfilter niet bloot aan direct zonlicht.

Reinig het luchtfilter elke 2 weken en ook vóór en na buitengebruikstelling voor langere perioden.

- ▶ Schakel de binnenunit uit.
- ▶ Plaats het frontpaneel van de binnenunit omhoog → afb. 6, [1]).
- ▶ Verwijder de luchtroosters en haal deze uit de unit (→ afb. 6, [2]).
- ▶ Verwijder de luchtfilters uit de roosters, als deze zijn geïnstalleerd (→ afb. 6, [3]).
- ▶ Reinig het kleine luchtfilter met een handstofzuiger.
- ▶ Was het grote luchtfilter met warm water en een mild reinigingsmiddel. Droog het luchtfilter in de schaduw.
- ▶ Breng het kleine luchtfilter en het grote luchtfilter opnieuw aan.

### 5.4 Buitenbedrijfstelling voor langere tijd

Voor langere buitenbedrijfstelling:

- ▶ Luchtfilter reinigen.
- ▶ Zelfreiniging van de binnenunit met de toets **Clean** activeren.
- ▶ Na de zelfreiniging het ventilatorbedrijf inschakelen, tot de binnenunit droog is.
- ▶ Binnenunit uitschakelen en van de voedingsspanning loskoppelen.
- ▶ Batterijen uit de afstandsbediening verwijderen.
- ▶ Toestellen tegen stof beschermen.

## 5.5 Handbediening

#### OPMERKING

#### Schade aan units als gevolg van een onjuist gebruik

Het gebruik van handbediening op een voortdurende basis is niet de bedoeling.

- ▶ Handbediening dient alleen te worden gebruikt voor testdoeleinden of in noodgevallen.
- ▶ Handbediening mag slechts kortstondig worden gebruikt.
- ▶ Schakel de binnenunit uit.
- ▶ Plaats het bovendeksel van de binnenunit omhoog.
- ▶ Zoek de toets voor handbediening op de rechterkant van het displayvak (→ 7).
- ▶ Druk de toets voor de handbedieningsmodus in met een smal voorwerp:
  - Eén keer drukken: unit wordt ingesteld op de automatische modus.
  - Twee keer drukken: unit wordt ingesteld op de koelmodus.
  - Drie keer drukken: de binnenunit wordt uitgeschakeld.
- ▶ Gebruik de afstandsbediening om de normale modus te herstellen.

## 6 Milieubescherming en afvalverwerking

Milieubescherming is een ondernemingsprincipe van de Bosch Groep. Productkwaliteit, economische rendabiliteit en milieubescherming zijn gelijkwaardige doelen voor ons. Milieuwet- en regelgeving worden strikt nageleefd. Ter bescherming van het milieu passen wij, met inachtneming van bedrijfseconomische aspecten, de best mogelijke technieken en materialen toe.

### Verpakking

Bij het verpakken zijn we betrokken bij de landspecifieke recyclingsystemen, die een optimale recycling waarborgen. Alle gebruikte verpakkingsmaterialen zijn milieuvriendelijk en recyclebaar.

### Recyclen

Oude producten bevatten materialen die gerecycled kunnen worden. De componenten kunnen gemakkelijk worden gescheiden en kunststoffen zijn gemarkeerd. Daardoor kunnen ze worden gesorteerd en voor recycling of afvalverwerking worden afgegeven.

### Afgedankte elektrische en elektronische apparaten



Dit symbool betekent dat het product niet samen met ander afval verwijderd mag worden, maar voor de behandeling, verzameling, recycling en verwijdering naar de afvalverzamel punten gebracht moet worden.

Het symbool geldt voor landen met voorschriften op het gebied van verschromen van elektronica, bijv. "Europese richtlijn 2012/19/EG betreffende oude elektrische en elektronische apparaten". In deze regelgeving is het kader vastgelegd voor de inlevering en recycling van oude elektronische apparaten in de afzonderlijke landen.

Aangezien elektronische apparatuur gevaarlijke stoffen kan bevatten, moet deze op verantwoorde wijze worden gerecycled om mogelijke milieuschade en risico's voor de menselijke gezondheid tot een minimum te beperken. Bovendien draagt het recyclen van elektronisch schroot bij aan het behoud van natuurlijke hulpbronnen.

Voor meer informatie over de milieuvriendelijke verwijdering van afgedankte elektrische en elektronische apparatuur kunt u contact opnemen met de plaatselijke autoriteiten, uw afvalverwerkingsbedrijf of de verkoper bij wie u het product hebt gekocht.

Meer informatie vindt u hier:

[www.bosch-homecomfortgroup.com/en/company/legal-topics/weee/](http://www.bosch-homecomfortgroup.com/en/company/legal-topics/weee/)

**Batterijen**

Batterijen mogen niet met het huishoudelijk afval worden afgevoerd. Lege batterijen moeten via de voorgeschreven inzamelingsystemen worden afgevoerd.

**Koudemiddel R32**

Het toestel bevat gefluoreerd broeikasgas R32 (aardopwarmingsvermogen 675<sup>1)</sup>) met geringe brandbaarheid en geringe giftigheid (A2L of A2).

De opgenomen hoeveelheid is op de typeplaat van de buitenunit aangegeven.

Koudemiddelen zijn een gevaar voor het milieu en moeten afzonderlijk worden verzameld en afgevoerd.

---

**7 Informatie inzake gegevensbescherming**

Wij, **Bosch Thermotechniek B.V., Zweedsestraat 1, 7418 BG Deventer, Nederland** verwerken product- en installatie-informatie, technische - en aansluitgegevens, communicatiegegevens, productregistraties en historische klantgegevens om productfunctionaliteit te realiseren (art. 6 (1) subpar. 1 (b) AVG) om aan

onze plicht tot producttoezicht te voldoen en om redenen van productveiligheid en beveiliging (art. 6 (1) subpar. 1 (f) AVG), vanwege onze rechten met betrekking tot garantie- en productregistratievragen (art. 6 (1) subpar. 1 (f) AVG), voor het analyseren van de distributie van onze producten en om te voorzien in geïndividualiseerde informatie en aanbiedingen gerelateerd aan het product (art. 6 (1) subpar. 1 (f) AVG). Om diensten te verlenen zoals verkoop- en marketing, contractmanagement, betalingsverwerking, ontwikkeling, data hosting en telefonische diensten kunnen wij gegevens ter beschikking stellen en overdragen aan externe dienstverleners en/of bedrijven gelieerd aan Bosch. In bepaalde gevallen, maar alleen indien een passende gegevensbeveiliging is gewaarborgd, kunnen persoonsgegevens worden overgedragen aan ontvangers buiten de Europese Economische Ruimte (EER). Meer informatie is op aanvraag beschikbaar. U kunt contact opnemen met onze Data Protection Officer onder: Data Protection Officer, Information Security and Privacy (C/ISP), Robert Bosch GmbH, Postfach 30 02 20, 70442 Stuttgart, DUITSLAND.

U heeft te allen tijde het recht om bezwaar te maken tegen de verwerking van uw persoonsgegevens conform art. 6 (1) subpar. 1 (f) AVG om redenen met betrekking tot uw specifieke situatie of voor direct marketingdoeleinden. Neem voor het uitoefenen van uw recht contact met ons op via [privacy.ttnl@bosch.com](mailto:privacy.ttnl@bosch.com). Voor meer informatie, scan de QR-code.

---

1) op basis van bijlage I van de verordening (EU) nr. 517/2014 van het Europese parlement en de commissie van 16 april 2014.

## Spis treści

<b>1</b>	<b>Objaśnienie symboli i wskazówki dotyczące bezpieczeństwa</b> ..	<b>147</b>
1.1	Objaśnienie symboli ..	147
1.2	Ogólne zalecenia bezpieczeństwa ..	147
1.3	Wskazówki dot. niniejszej instrukcji ..	148
<b>2</b>	<b>Informacje o produkcie</b> ..	<b>148</b>
2.1	Deklaracja zgodności ..	148
2.2	Dane techniczne pilota zdalnego sterowania ..	148
2.3	Użytkowanie z klimatyzatorem typu multi split. . .	148
2.4	Dane techniczne bramy sieciowej IP ..	149
<b>3</b>	<b>Obsługa</b> ..	<b>149</b>
3.1	Przegląd jednostki wewnętrznej ..	149
3.2	Przegląd pilota zdalnego sterowania ..	149
3.3	Korzystanie z pilota zdalnego sterowania ..	150
3.4	Łączność ..	150
3.4.1	Łączność ..	150
3.4.2	Zgodność z protokołem Matter ..	151
3.5	Ustawianie głównego trybu pracy ..	151
3.6	Włączanie zegara sterującego ..	151
3.7	Działanie funkcji podstawowych ..	152
3.7.1	Funkcja oszczędności energii ..	152
3.7.2	Funkcja zmiany kąta otwarcia żaluzji ..	152
3.7.3	Szybkie chłodzenie / szybkie ogrzewanie ..	152
3.7.4	Silent Mode ..	152
3.7.5	Tryb snu ..	152
3.7.6	Funkcja zabezpieczenia przed dziećmi ..	153
3.7.7	Ochrona przed zamrażaniem (8 °C Heating) ..	153
3.7.8	Pozostałe funkcje ..	153
<b>4</b>	<b>Usuwanie usterek</b> ..	<b>154</b>
4.1	Usterki wskazywane na wyświetlaczu (Self diagnosis function) ..	154
4.2	Usterki bez wskazania ..	154
<b>5</b>	<b>Konserwacja</b> ..	<b>155</b>
5.1	Wymiana baterii ..	155
5.2	Czyszczenie urządzenia i pilota zdalnego sterowania ..	155
5.3	Czyszczenie filtra powietrza ..	155
5.4	Dłuższe wyłączenie z eksploatacji ..	155
5.5	Tryb ręczny ..	155
<b>6</b>	<b>Ochrona środowiska i utylizacja</b> ..	<b>155</b>
<b>7</b>	<b>Informacja o ochronie danych osobowych</b> ..	<b>156</b>

## 1 Objąsnienie symboli i wskazówki dotyczące bezpieczeństwa

### 1.1 Objąsnienie symboli

#### Wskazówki ostrzegawcze

We wskazówkach ostrzegawczych zastosowano hasła ostrzegawcze oznaczające rodzaj i ciężar gatunkowy następstw zaniechania działań zmierzających do uniknięcia niebezpieczeństwa.

Zdefiniowane zostały następujące wyrazy ostrzegawcze używane w niniejszym dokumencie:

#### **NIEBEZPIECZEŃSTWO**

**NIEBEZPIECZEŃSTWO** oznacza poważne ryzyko wystąpienia obrażeń ciała zagrażających życiu.

#### **OSTRZEŻENIE**

**OSTRZEŻENIE** oznacza możliwość wystąpienia ciężkich obrażeń ciała, a nawet zagrożenie życia.

#### **OSTROŻNOŚĆ**

**OSTROŻNOŚĆ** oznacza ryzyko wystąpienia obrażeń ciała w stopniu lekkim lub średnim.





#### **WSKAZÓWKA**

**WSKAZÓWKA** oznacza ryzyko wystąpienia szkód materialnych.

#### Ważne informacje



Ważne informacje, które nie zawierają ostrzeżeń przed zagrożeniami dotyczącymi osób lub mienia, oznaczono symbolem informacji przedstawionym obok.

Symbol	Znaczenie
	Ostrzeżenie przed substancjami łatwopalnymi: Czynnik chłodniczy R32 zastosowany w tym produkcie jest gazem o niskiej palności i niskiej toksyczności (A2L lub A2).
	Podczas wykonywania prac montażowych i konserwacyjnych nosić rękawice ochronne.
	Konserwację przy uwzględnieniu wskazówek zawartych w instrukcji konserwacji powinien wykonywać odpowiednio wykwalifikowany pracownik.
	Podczas eksploatacji przestrzegać wskazówek zawartych w instrukcji obsługi.

Tab. 1

### 1.2 Ogólne zalecenia bezpieczeństwa

#### Wskazówki dla grupy docelowej

Niniejsza instrukcja obsługi jest skierowana do użytkowników instalacji klimatyzacyjnej. Należy przestrzegać wskazówek zawartych we wszystkich instrukcjach dotyczących instalacji. Ignorowanie tych wskazówek grozi szkodami materialnymi i urazami cielesnymi ze śmiercią włącznie.

- ▶ Przed obsługą należy przeczytać instrukcje obsługi wszystkich komponentów instalacji i zachować je.
- ▶ Postępować zgodnie ze wskazówkami dotyczącymi bezpieczeństwa oraz ostrzegawczymi.

#### **⚠ Zastosowanie zgodne z przeznaczeniem**

Jednostka wewnętrzna jest przeznaczona do montażu w obudowie z przyłączem do jednostki zewnętrznej i innych komponentów systemowych, np. sterowników.

Jednostka zewnętrzna jest przeznaczona do montażu poza budynkiem z przyłączem do jednej lub kilku jednostek wewnętrznych i innych komponentów systemowych, np. sterowników.

Instalacja klimatyzacyjna jest przeznaczona wyłącznie do użytku komercyjnego/prywatnego w miejscach, gdzie odchylenia temperatury od ustawionej wartości zadanej nie doprowadzą do szkód dla istot żywych lub materiałów. Instalacja klimatyzacyjna nie jest przeznaczona do dokładnego ustawiania i utrzymywania żądanej wilgotności bezwzględnej.

Jakiegokolwiek inne użytkowanie jest uważane za niezgodne z przeznaczeniem. Szkody powstałe w wyniku nieprawidłowego użytkowania urządzenia są wyłączone z odpowiedzialności producenta.

W przypadku montażu w miejscach nietypowych (jak np. garaż podziemny, pomieszczenia techniczne, balkon i różne powierzchnie półotwarte):

- ▶ W pierwszej kolejności przestrzegać wymagań co do miejsca instalacji podanych w dokumentacji technicznej.

#### **⚠ Ogólne niebezpieczeństwa ze strony czynnika chłodniczego**

- ▶ Niniejsze urządzenie jest napełnione czynnikiem chłodniczym. Gaz chłodniczy podczas kontaktu z ogniem może powodować powstawanie trujących gazów.
- ▶ Regularnie zlecać uprawnionej firmie instalacyjnej przeprowadzenie przeglądu instalacji i jej konserwację.
- ▶ W przypadku podejrzenia wycieku czynnika chłodniczego dokładnie przewietrzyć pomieszczenie i zawiadomić autoryzowaną firmę instalacyjną.

#### **⚠ Przebudowa i naprawy**

Nieprawidłowe wykonanie modyfikacji instalacji klimatyzacyjnej może spowodować szkody osobowe i/lub szkody materialne.

- ▶ Prace mogą być wykonywane wyłącznie przez autoryzowane firmy instalacyjne.
- ▶ Nie wprowadzać żadnych modyfikacji w jednostce zewnętrznej, wewnętrznej ani w innych częściach instalacji klimatyzacyjnej.
- ▶ Przed przystąpieniem do jakichkolwiek prac konserwacyjnych odłączyć instalację klimatyzacyjną od zasilania elektrycznego.

#### **⚠ Wskazówki dotyczące obsługi instalacji**

Nieprawidłowe zastosowanie instalacji klimatyzacyjnej może mieć negatywny wpływ na zdrowie.

- ▶ Nie wystawiać ciała na długotrwałe, bezpośrednie działanie strumienia powietrza.
- ▶ W przypadku niemowląt, dzieci, osób starszych, obłożnie chorych lub z niepełnosprawnością upewnić się, że temperatura jest odpowiednia dla znajdujących się w pomieszczeniu osób.
- ▶ Pod żadnym pozorem nie wprowadzać w urządzenie żadnych przedmiotów, ponieważ mogłoby to spowodować obrażenia ciała.

Nieprawidłowa obsługa urządzenia może prowadzić do obniżenia wydajności, uszkodzenia urządzenia i powstania szkód osobowych.

- ▶ Nie blokować wlotów i wylotów powietrza.
- ▶ Na czas pracy urządzenia zamykać okna i drzwi.
- ▶ Chronić jednostkę wewnętrzną przed dostaniem się do niej wody.
- ▶ Stelaż montażowy jednostki zewnętrznej regularnie sprawdzać pod kątem zużycia i stabilnego zamocowania.

- ▶ Nie dociągać jednostkami zewnętrzną, np. przedmiotami lub osobami.
- ▶ Kurz, opary i wilgoć w pomieszczeniu zainstalowania jednostki wewnętrznej utrzymywać na minimalnym poziomie.
- ▶ Nie stosować w pobliżu urządzenia żadnych gazów łatwopalnych, np. w spreju.
- ▶ W przypadku stwierdzenia jakichkolwiek nieprawidłowości urządzenia klimatyzacyjnego (np. zapach spalinowy, uszkodzony kabel), natychmiast zatrzymać jego eksploatację i odłączyć od zasilania elektrycznego.

#### **⚠ Bezpieczeństwo elektrycznych urządzeń do użytku domowego itp.**

Aby uniknąć zagrożeń powodowanych przez urządzenia elektryczne, należy przestrzegać następujących przepisów normy EN 60335-1:

„Urządzenie może być używane przez dzieci od 8 roku życia oraz osoby o ograniczonych zdolnościach fizycznych, sensorycznych lub umysłowych lub osoby niemające odpowiedniego doświadczenia i wiedzy, jeśli są one pod nadzorem lub zostały poinstruowane pod kątem bezpiecznego użycia urządzenia oraz znają wynikające z tego niebezpieczeństwa. Urządzenie nie może być używane przez dzieci do zabawy. Czyszczenie i konserwacja wykonywana przez użytkownika nie mogą być przeprowadzane przez dzieci bez nadzoru.“

„Aby uniknąć zagrożeń, uszkodzony przewód zasilania sieciowego musi być wymieniony przez producenta, serwis techniczny lub wykwalifikowanego specjalistę.“

### **1.3 Wskazówki dot. niniejszej instrukcji**

Ilustracje zostały zebrane na końcu instrukcji. W tekście zawarto odnośniki do ilustracji.

W zależności od modelu produkty mogą wyglądać inaczej niż przedstawiono na ilustracjach.

## **2 Informacje o produkcie**

### **2.1 Deklaracja zgodności**

Konstrukcja i charakterystyka robocza tego wyrobu spełniają wymagania europejskie i krajowe.

 Oznakowanie CE wskazuje na zgodność produktu z wszelkimi obowiązującymi przepisami prawnymi UE, przewidującymi umieszczenie oznakowania CE na produkcie.

Pełny tekst deklaracji zgodności UE dostępny jest w internecie: [www.bosch-homecomfort.pl](http://www.bosch-homecomfort.pl).

### **2.2 Dane techniczne pilota zdalnego sterowania**

Zasilanie elektryczne	2 baterie AAA
Zasięg sygnału	8 m
Dopuszczalna temperatura otoczenia	-5 °C ... 60 °C

Tab. 2

### **2.3 Użytkowanie z klimatyzatorem typu multi split**

Jednostkę wewnętrzną można użytkować w systemie z klimatyzatorem typu multi split. W takim przypadku wyłączone są następujące funkcje:

- funkcje oszczędności energii **Save+** i **regulacja mocy**
- samooczyszczanie (iClean 56°C)
- tłumienie hałasu (Silent Mode)
- tryb ręczny
- wykrywanie wycieków czynnika chłodniczego
- automatyczny tryb energooszczędny w trybie czuwania (1 W standby)

### 2.4 Dane techniczne bramy sieciowej IP

	Jednostka	Wartość
U	V <sub>DC</sub>	5
P <sub>max</sub>	W	2,5
f (RF)	GHz	2,4 (802.11 b/g/n) (P = maks. + 20 dBm)
T <sub>amb</sub>	°C	-20... 50
BUS	-	UART
Klasa IP	-	IP40

Tab. 3

## 3 Obsługa

### 3.1 Przegląd jednostki wewnętrznej

#### Legenda do rys. 1:

- [1] Zachowanie
- [2] Panel przedni
- [3] Siatka ochronna
- [4] Filtry powietrza
- [5] Przycisk trybu ręcznego
- [6] Czujnik ruchu (Human sensor)
- [7] Panel nadmuchu powietrza

#### Wyświetlacz jednostki wewnętrznej



Wyświetlacz jednostki wewnętrznej jest domyślnie wyłączony i włącza się krótko na 15 sekund po użyciu pilota zdalnego sterowania. Celem tej funkcji jest oszczędność energii.



Symbol	Objaśnienie
Numer	Wskaźnik temperatury, funkcja obsługi i kody błędów
	Połączenie WLAN aktywne
	Wyświetla się w przypadku niektórych funkcji aktywnych. Wskazuje, że czas do włączenia jest aktywny, gdy jednostka wewnętrzna jest wyłączona.
OF	Wyświetla się w przypadku niektórych funkcji nieaktywnych.
dF	Automatyczne odmrażanie aktywne
FP	Aktywna ochrona przed zamarzaniem: jednostka wewnętrzna utrzymuje temperaturę w pomieszczeniu na poziomie min. 8°C.
CL	Funkcja samooczyszczania jest aktywna (iClean 56°C)

Tab. 4 Symbole na wyświetlaczu jednostki wewnętrznej

### 3.2 Przegląd pilota zdalnego sterowania

#### Przyciski na pilocie zdalnego sterowania

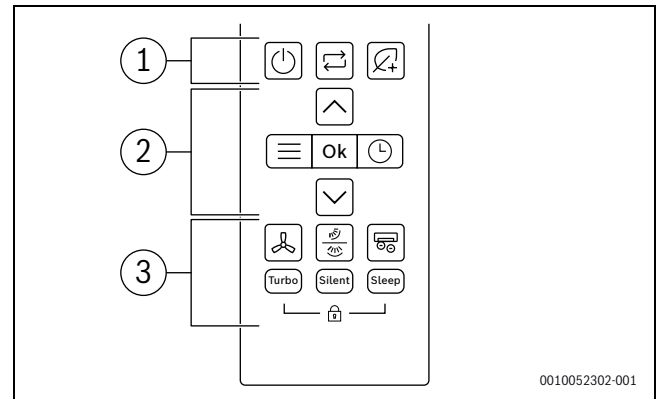

Poz.	Przycisk	Funkcja
1		Przełącznik wł./wył.
		Pozwala ustawić tryb pracy
		Save+
2		Menu
		Potwierdzenie wyboru
		Włączanie zegara sterującego
		Zwiększanie temperatury
		Obniżanie temperatury
3		Prędkość wentylatora
		Kąt otwarcia żaluzji pionowej/poziomej
		Zaawansowany jonizator
	<b>Turbo</b>	Tryb szybki
	<b>Silent</b>	Tryb cichy
	<b>Sleep (Sen)</b>	Tryb snu
		Zabezpiecz. przed dziećmi

Tab. 5 Przyciski na pilocie zdalnego sterowania

#### Wyświetlacz pilota zdalnego sterowania

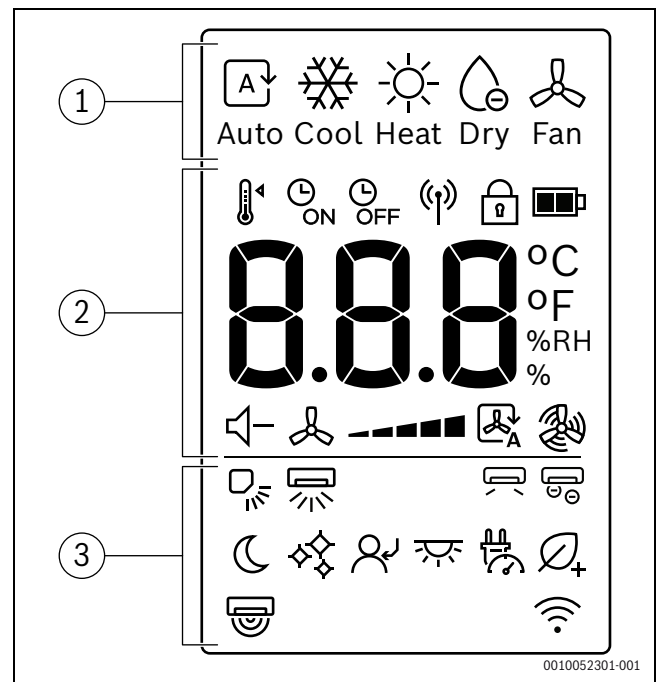

Poz.	Symbol	Objaśnienie	
1		Tryb pracy: tryb automatyczny	
		Tryb pracy: tryb chłodzenia	
		Tryb pracy: tryb grzania	
		Tryb pracy: tryb osuszania	
		Tryb pracy: tryb nawiewu wentylatora	
2		Temperatura zadana	
		Zegar sterujący wł.	
		Zegar sterujący wył.	
		Wysyłanie sygnału	
		Zabezpiecz. przed dziećmi	
		Poziom naładowania baterii	
		Wskaźnik wartości: wskazuje temperaturę zadaną, % wilgotności względnej i zegar sterujący.	
		Tryb cichy	
		Prędkość wentylatora	
		Tryb automatyczny wentylatora	
		Tryb szybki wentylatora	
	3		Wachlowanie w pionie – tryb automatyczny
			Wachlowanie w poziomie – tryb automatyczny
		Wind avoid me (ochrona przed nawiewem)	
		Zaawansowany jonizator	
		Tryb snu	
		iClean 56°C	
		Follow me	
		Dioda LED wyświetlacza i brzęczyka alarmowego wł./wył.	
		Regulacja mocy	
		Save+	
		Czujnik obecności człowieka	
		Wskaźnik bezprzewodowego sterowania funkcją	

Tab. 6 Symbole na wyświetlaczu pilota zdalnego sterowania

### 3.3 Korzystanie z pilota zdalnego sterowania

Zasięg sygnału wynosi 8 m. Jeśli na drodze sygnału znajdują się przedmioty lub w tym samym pomieszczeniu są używane niektóre lampy fluorescencyjne, to może to wpływać na transmisję sygnału.

- ▶ Pilot zdalnego sterowania skierować w stronę okna odbiornika sygnału na urządzeniu i wcisnąć wybrany przycisk.

#### WSKAZÓWKA

Prawidłowe działanie pilota może zostać trwale uniemożliwione.

- ▶ Nie narażać pilota zdalnego sterowania na bezpośrednie nasłonecznienie.
- ▶ Nie pozostawiać pilota zdalnego sterowania w pobliżu urządzenia grzewczego.
- ▶ Chronić pilot zdalnego sterowania przed wilgocią i uderzeniami.

### 3.4 Łączność

#### 3.4.1 Łączność

Bardzo łatwe sterowanie najważniejszymi funkcjami za pomocą aplikacji Bosch HomeCom Easy na urządzenia mobilne.



#### OSTRZEŻENIE

##### Nieprawidłowe użytkowanie!

Otwieranie przez użytkownika urządzenia i wykonywanie w nim czynności innych niż dozwolone w niniejszym rozdziale jest surowo

zabronione. Każde nieprawidłowe użycie może spowodować niebezpieczeństwo dla posiadacza domu i produktu!

#### Wymagania techniczne

<b>System operacyjny</b>	<ul style="list-style-type: none"> <li>• System Android</li> <li>• iOS</li> </ul>
<b>Router</b>	Standardowy router z obsługą sygnału 2,4 GHz
<b>WLAN standard</b>	IEEE 802.11b/g/n

Tab. 7 Wymagania techniczne

#### Pobieranie aplikacji

Aplikację można pobrać ze sklepu App Store dla systemów iOS lub sklepu Google Play dla systemów Android. Aby korzystać z najnowszych funkcji i aktualizacji zabezpieczeń, na urządzeniu mobilnym należy zawsze mieć zainstalowaną najnowszą wersję.

- ▶ Zeskanować kod QR, aby zainstalować aplikację.
- ▶ Skonfigurować konto.
- ▶ Pamiętać o zaakceptowaniu warunków użytkowania.



Rys. 1

#### Parowanie



Siła sygnału WLAN jest wystarczająca do nawiązania połączenia z Internetem. Jeżeli sygnał jest zbyt słaby:

- ▶ Użyć wzmacniacza WLAN.
- ▶ Włączyć jednostkę wewnętrzną.
- ▶ Otworzyć aplikację i wykonać opisane działania.
- ▶ Aby sparować urządzenie, zeskanować kod QR.

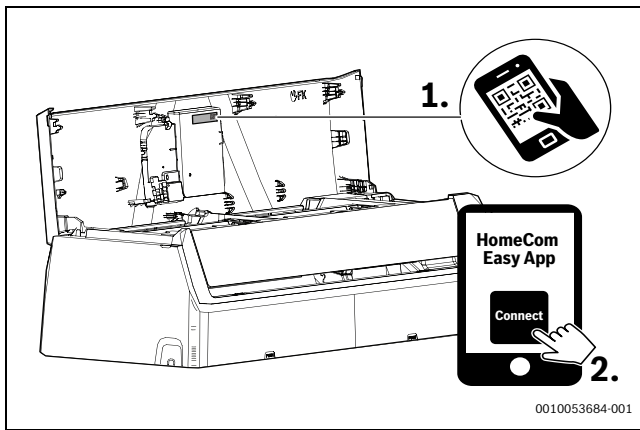

Rys. 2 HomeCom Easy

### 3.4.2 Zgodność z protokołem Matter

To urządzenie klimatyzacyjne jest zaprojektowane w sposób zgodny z protokołem Matter, zapewnia bezproblemową integrację z asystentką głosową Alexa, Google Assistance, Apple Home i innymi urządzeniami kompatybilnymi z Matter, dla lepszej interoperacyjności i łączności z ekosystemem inteligentnego domu.

Obsługiwane funkcje obejmują:

- ▶ Włączanie/wyłączanie urządzenia
- ▶ Konfiguracja trybu pracy (chłodzenie, grzanie, osuszanie, wentylator, automatyczny)
- ▶ Monitorowanie temperatury w pomieszczeniu
- ▶ Temperatura zadana w pomieszczeniu
- ▶ Ustawienie prędkości obrotowej wentylatora



Dostępne funkcje mogą się różnić w zależności od typu urządzenia kompatybilnego z protokołem Matter.

Szczegółowe instrukcje dotyczące podłączania i użytkowania urządzeń kompatybilnych z protokołem Matter można znaleźć w odpowiednich podręcznikach użytkownika lub w dokumentacji dołączonej do tych urządzeń.

## 3.5 Ustawianie głównego trybu pracy

### Włączanie/wyłączanie jednostki

- ▶ Wcisnąć przycisk  w celu włączenia lub wyłączenia jednostki: Jednostka uruchamia się w ustawionym trybie pracy.





Ustawienia można wprowadzać także wtedy, gdy jednostka jest wyłączona. Jednostka zapisuje ustawienia i zachowuje je w przypadku awarii zasilania.



Po wyłączeniu jednostka pozostaje w trybie czuwania. Inteligentna technologia włączania i wyłączania umożliwia automatyczny tryb energooszczędny w trybie czuwania (1 W standby).

### Tryb automatyczny





W trybie automatycznym jednostka automatycznie przełącza się między trybem grzania a chłodzenia w celu utrzymania żądanej temperatury.

- ▶ Naciskać przycisk , aż na wyświetlaczu pojawi się .
- ▶ Ustawić żądaną temperaturę przyciskami  i .





W trybie automatycznym nie można regulować prędkości wentylatora.

### Tryb chłodzenia

- ▶ Naciskać przycisk , aż na wyświetlaczu pojawi się .
- ▶ Ustawić żądaną temperaturę przyciskami  i .
- ▶ Naciskać przycisk , aż do pojawienia się żądanej prędkości obiegu powietrza.





### Tryb nawiewu wentylatora

- ▶ Naciskać przycisk , aż na wyświetlaczu pojawi się .
- ▶ Naciskać przycisk , aż do pojawienia się żądanej prędkości wentylatora.





Temperatury nie można regulować ani wyświetlać w trybie nawiewu wentylatora.

### Tryb osuszania

- ▶ Naciskać przycisk , aż na wyświetlaczu pojawi się .
- ▶ Ustawić żądaną temperaturę przyciskami  i .

Zmienić wartość procentową wilgotności w celu utrzymania minimalnie wymaganego poziomu wilgotności w trybie osuszania:





- ▶ Naciskać przycisk , aż do pojawienia się wskazania **%RH** na wyświetlaczu.
- ▶ Potwierdzić przyciskiem **OK**.
- ▶ Naciskać przyciski  i  aż do pojawienia się żądanej wartości procentowej wilgotności względnej. Zakres ustawienia wynosi od 35% do 85% w krokach co 5%.  
Ustawiona wilgotność jest wskazywana na wyświetlaczu pilota zdalnego sterowania.



Ta funkcja nie jest przeznaczona do zwiększania wilgotności. Jest przeznaczona wyłącznie do osuszania.

W trybie osuszania nie można regulować ani wyświetlać prędkości wentylatora.

### Tryb grzania

- ▶ Naciskać przycisk , aż na wyświetlaczu pojawi się .
- ▶ Ustawić żądaną temperaturę przyciskami  i .
- ▶ Naciskać przycisk , aż do pojawienia się żądanej prędkości wentylatora.







Jeśli temperatura zewnętrzna jest bardzo niska, moc grzewcza instalacji klimatyzacyjnej może być niedostateczna. Zalecamy podłączenie dodatkowych źródeł ciepła.





## 3.6 Włączanie zegara sterującego

Czas do WŁ. i WYŁ. można ustawiać w zakresie od 0 do 24 h, w krokach co 30 minut przez pierwszych 10 godzin, a następnie w krokach co 1 h. W przypadku ustawienia 0 h zegar sterujący jest anulowany.

### Ustawianie czasu do włączenia

- ▶ Wcisnąć przycisk  aż do pojawienia się symbolu .
- ▶ Wcisnąć przycisk  lub  w celu ustawienia żądanego czasu. Ustawienie zostanie zastosowane w krótkim czasie.

### Ustawianie czasu wyłączenia

- ▶ Wcisnąć przycisk  aż do pojawienia się symbolu .
- ▶ Wcisnąć przycisk  lub  w celu ustawienia żądanego czasu. Ustawienie zostanie zastosowane w krótkim czasie.

### Anulowanie zegara sterującego

- ▶ Nacisnąć przycisk , aby wybrać odpowiedni zegar.

- ▶ Ustawić 0.0 h.  
Zegar zostaje anulowany w krótkim czasie.

### Łączenie zegarów sterujących

Oba zegary sterujące można ustawiać w tym samym czasie. Każdy z timerów można zaprogramować tak, aby aktywował się przed drugim.

- ▶ Ustawić czas do włączenia i czas do wyłączenia.  
Ustawienia zostaną połączone automatycznie.

Aktualna godzina	godz. 13.00
Ustawienie czasu do włączenia	4,0 h
Ustawienie czasu do wyłączenia	8,5 h
Czas włączenia	godz. 17.00
Czas wyłączenia	godz. 21.30

Tab. 8 Przykład



Nie można zaprogramować czasu do włączenia i czasu do wyłączenia w celu eksploatacji jednostki z różnymi temperaturami lub z różnymi ustawieniami.



## 3.7 Działanie funkcji podstawowych

### 3.7.1 Funkcja oszczędności energii

Następującą funkcję oszczędności energii można wybrać na urządzeniu:

#### Save+

Jednostka automatycznie redukuje zużycie energii przy utrzymaniu żądanej temperatury w pomieszczeniu.

- ▶ Nacisnąć przycisk  w celu aktywacji tej funkcji.  
Na pilocie zdalnego sterowania pojawi się symbol .



Funkcję **Save+** można wybrać jedynie w trybach chłodzenia i grzania.  
Wciśnięcie przycisku  zatrzyma pracę w trybie **Save+**.

### 3.7.2 Funkcja zmiany kąta otwarcia żaluzji

#### WSKAZÓWKA

Jeśli żaluzje przez dłuższy czas pozostają w najniższym położeniu w trybie chłodzenia to dochodzi do kondensacji. Ręczna regulacja żaluzji może spowodować wystąpienie usterek.

- ▶ Do regulacji żaluzji używać wyłącznie pilota zdalnego sterowania.

Funkcja zmiany kąta otwarcia żaluzji może być aktywowana w położeniu pionowym i poziomym (→ 2).

### Automatyczny tryb wachlowania w pionie (góra/dół)

- ▶ Nacisnąć przycisk .  
Na pilocie zdalnego sterowania pojawi się symbol .

W celu anulowania automatycznego trybu wachlowania w pionie:



- ▶ Ponownie nacisnąć przycisk .

### Ręczne obracanie żaluzji (góra/dół)

- ▶ Wcisnąć przycisk  aż do ustawienia żądanego położenia.  
Zmiany ustawienia w następującej kolejności:



### Automatyczny tryb wachlowania w poziomie (lewa/prawa)

- ▶ Wcisnąć przycisk  na 2 sekundy, aby aktywować automatyczny tryb wachlowania w poziomie.  
Na pilocie zdalnego sterowania pojawi się symbol .

W celu anulowania automatycznego trybu wachlowania w poziomie:



- ▶ Wcisnąć przycisk  ponownie na dwie sekundy.



Po włączeniu jednostki żaluzje automatycznie ustawiają się pod wcześniej ustawionym kątem.

### Advanced Ionizer (funkcja świeżego powietrza)

Gdy ta funkcja jest wybrana, wewnętrzny komponent jednostki wewnętrznej zostanie zasilony energią, a uwolnione jony zostaną rozproszone w pomieszczeniu w celu przeciwdziałania zanieczyszczeniom powietrza, takim jak pleśń, wirusy i alergeny, przyczyniając się do poprawy jakości powietrza w pomieszczeniu.

- ▶ Nacisnąć przycisk  w celu aktywacji tej funkcji.  
Na pilocie zdalnego sterowania pojawi się symbol .

Opuszczanie tej funkcji:

- ▶ Ponownie nacisnąć przycisk .

### 3.7.3 Szybkie chłodzenie / szybkie ogrzewanie

Gdy aktywna jest funkcja szybkie chłodzenie / szybkie ogrzewanie, to jednostka pracuje z maksymalną mocą przez 30 min w celu szybkiego ogrzania lub schłodzenia pomieszczenia.

- ▶ Szybkie chłodzenie: włączyć tryb chłodzenia i wcisnąć przycisk **Turbo**.
- ▶ Szybkie ogrzewanie: włączyć tryb grzania i wcisnąć przycisk **Turbo**.  
Na pilocie zdalnego sterowania pojawi się symbol .

Opuszczanie tej funkcji:

- ▶ Ponownie nacisnąć przycisk **Turbo**.  
Zniknie symbol  na pilocie zdalnego sterowania.



Ta funkcja jest dostępna jedynie w trybach chłodzenia i grzania.

### 3.7.4 Silent Mode

Ta funkcja redukuje hałas emitowany przez jednostkę wewnętrzną i zewnętrzną w trakcie pracy. Jest to korzystne zwłaszcza w nocy, ze względu na szacunek dla sąsiadów.

- ▶ Nacisnąć przycisk **Silent** w celu aktywacji tej funkcji.  
Na pilocie zdalnego sterowania pojawi się symbol .

Opuszczanie tej funkcji:

- ▶ Ponownie nacisnąć przycisk **Silent**.  
Zniknie symbol  na pilocie zdalnego sterowania.



Prędkość wentylatora jednostki wewnętrznej jest zredukowana do minimalnego poziomu. Po ustawieniu większej prędkości wentylatora jednostki wewnętrznej funkcja trybu cichego zostanie wyłączona.

Gdy jednostka pracuje w trybie cichym, to osiągnięcie żądanej mocy chłodniczej/grzewczej może być niemożliwe, ponieważ sprężarka w jednostce zewnętrznej pracuje z niską częstotliwością.

### 3.7.5 Tryb snu

Celem tej funkcji jest oszczędność energii w czasie spoczynku. Po upływie jednej godziny urządzenie rozpoczyna grzanie lub chłodzenie z mniejszą intensywnością. By było to możliwe, temperatura zadana ulega zmianie o 1 °C. Po upływie dwóch godzin temperatura zadana znowu ulega zmianie o kolejny 1 °C. Po tym zachowana zostaje nowa temperatura.



W celu uruchomienia tej funkcji:

- ▶ Nacisnąć przycisk **Sleep**.  
Na pilocie zdalnego sterowania pojawi się symbol .

W celu wyłączenia tej funkcji:

- ▶ Wcisnąć przycisk Sleep ponownie lub po 8 godzinach pracy w trybie snu.  
Zniknie symbol  na pilocie zdalnego sterowania.



Ta funkcja nie jest dostępna w trybach osuszania i nawiewu wentylatora.

### 3.7.6 Funkcja zabezpieczenia przed dziećmi

Przyciski na pilocie zdalnego sterowania można zablokować za pomocą zabezpieczenia przed dziećmi.

W celu uruchomienia tej funkcji:

- ▶ Wcisnąć przyciski **Turbo** i **Sleep** równocześnie na 5 sekund.  
Na pilocie zdalnego sterowania pojawi się symbol .

W celu wyłączenia tej funkcji:



- ▶ Wcisnąć przyciski **Turbo** i **Sleep** równocześnie na 3 sekund.  
Zniknie symbol  na pilocie zdalnego sterowania.

### 3.7.7 Ochrona przed zamarzaniem (8 °C Heating)

Ochronę przed zamarzaniem można włączać w celu utrzymania temperatury w pomieszczeniu na poziomie min. 8 °C.

- ▶ W trybie grzania ustawić temperaturę na 16 °C.
- ▶ Wcisnąć przycisk  2 razy w ciągu 1 sekundy.  
Jednostka pozostanie wyłączona aż do spadku temperatury poniżej 8 °C.











Opuszczanie tej funkcji:

- ▶ Wcisnąć przycisk , przycisk  lub jakiegokolwiek inny przycisk.



**Fp** pojawia się na wyświetlaczu jednostki wewnętrznej, gdy funkcja ochrony przed zamarzaniem jest aktywna.

### 3.7.8 Pozostałe funkcje

- ▶ Nacisnąć przycisk .
- ▶ Naciskać przycisk  lub ,  w celu wyboru tej funkcji.
  -  = funkcja wł./wył. diody LED
  -  = funkcja regulacji mocy
  -  = funkcja Human sensor
  -  = Wind avoid me (funkcja ochrony przed bezpośrednim nawiewem)
  -  = iClean 56°C
  -  = funkcja Follow me
  -  = funkcja sterowania bezprzewodowego
- ▶ Potwierdzić wybór przyciskiem **OK**.





Opuszczanie tej funkcji:

- ▶ Powtórzyć powyższe kroki.

### Przełączenie wyświetlacza i brzęczyka alarmowego (Mute Mode)



W celu włączenia lub wyłączenia wyświetlacza jednostki wewnętrznej i brzęczyka alarmowego:

- ▶ Wcisnąć przycisk  lub przyciski ,  aż do wyświetlenia ikony .
- ▶ Potwierdzić wybór przyciskiem **OK**.

W celu wyświetlenia aktualnej temperatury w pomieszczeniu:

- ▶ Wcisnąć przycisk **Silent** i przytrzymać przez 5 sekund.

W celu wyświetlenia temperatury zadanej:







- ▶ Nacisnąć i przytrzymać przycisk **Silent** przez kolejnych 5 sekund.

### Regulacja mocy

Dostępne są niższe opcje regulacji mocy. W celu obniżenia zużycia energii przez urządzenie można wybrać dwie opcje regulacji mocy:

- **Regulacja mocy (100%)**: normalny tryb pracy (wyjście Funkcja regulacji mocy)
- **Regulacja mocy (75%)**: redukcja zużycia prądu o 25%
- **Regulacja mocy (50%)**: redukcja zużycia prądu o 50%

W celu wybrania żądanej opcji regulacji mocy:

- ▶ Wcisnąć przycisk  lub przyciski ,  aż do wyświetlenia .
- ▶ Potwierdzić przyciskiem **OK**.
- ▶ Wcisnąć przyciski  i  i wybrać żądany poziom regulacji mocy (100%, 75%, 50%).
- ▶ Potwierdzić przyciskiem **OK**.







Funkcję **regulacji mocy** można wybrać jedynie w trybie chłodzenia.

### Działanie czujnika ruchu (czujnik obecności człowieka)

Jednostka wewnętrzna jest wyposażona w czujnik ruchu umieszczony z tyłu panelu przedniego. Czujnik wykrywa objekty poruszające się w pomieszczeniu, by określić aktywność człowieka.

Jeśli czujnik nie wykryje żadnego ruchu w pomieszczeniu przez 30 minut, to jednostka obniża moc. Gdy w pomieszczeniu zostanie wykryty ruch, to moc zostaje zwiększona do trybu normalnego.

Czujnik obecności człowieka (→ 3, [2]) wykrywa w zasięgu 6 metrów [B], w zasięgu 1 metra obszaru niewykrywalnego [A] i w zasięgu 5 metrów obszaru wykrywalnego [1]. Posiada także kąt detekcji 2,5 m od środka urządzenia klimatyzacyjnego na boki (funkcja zmiany kąta otwarcia żaluzji) (→ 4).

- ▶ Wcisnąć przycisk  lub przyciski ,  aż do wyświetlenia ikony .
- ▶ Potwierdzić wybór przyciskiem **OK**.







Roboty odkurzające, wentylatory obrotowe, rośliny i zasłony poruszane przez wiatr itp. są identyfikowane jako ruch człowieka, co może skutkować błędnym działaniem funkcji oszczędzania energii podczas nieobecności.

### Wind avoid me (funkcja ochrony przed bezpośrednim nawiewem)



Ta funkcja zapobiega bezpośredniemu owiewaniu ciała przez strumień powietrza.





- ▶ Wcisnąć przycisk  lub przyciski ,  aż do wyświetlenia ikony .
- ▶ Potwierdzić wybór przyciskiem **OK**.



Ta funkcja jest dostępna jedynie w trybach chłodzenia, osuszania i nawiewu wentylatora.

### iClean 56°C

Jednostka jest wyposażona w funkcję samooczyszczania wymiennika ciepła w pomieszczeniu. Funkcja samooczyszczania usuwa pył, pleśń i smary, które mogą prowadzić do nieprzyjemnych zapachów. Działa poprzez automatyczne zamrażanie, szybkie rozmrażanie szronu, a następnie wykorzystuje gorące powietrze do osuszenia wymiennika, usuwając w efektywny sposób zanieczyszczenia.





- ▶ Wcisnąć przycisk  lub przyciski ,  aż do wyświetlenia ikony .
- ▶ Potwierdzić wybór przyciskiem **OK**.



**CL** pojawia się na wyświetlaczu jednostki wewnętrznej w trakcie trwania funkcji samooczyszczania. Samooczyszczanie kończy się automatycznie po upływie od 90 do 120 minut.

#### Funkcja Follow me (Follow Me)

Ta funkcja aktywuje pilota zdalnego sterowania w aktualnej lokalizacji w celu dokonania pomiaru temperatury z częstotliwością co 3 minuty. Jednostka wewnętrzna jest teraz regulowana w zależności od tych pomiarów.

- ▶ Wcisnąć przycisk  lub przyciski  i  aż do pojawienia się ikony .
- ▶ Potwierdzić wybór przyciskiem **OK**.



Funkcja Follow me jest dostępna jedynie w trybach chłodzenia, grzania i automatycznym.





## 4.2 Usterki bez wskazania

Jeśli podczas eksploatacji wystąpią usterki, których nie zostaną usunięte:

- ▶ Zadzwoń do biura obsługi klienta i opisać usterkę oraz podać dane urządzenia.

### Funkcja sterowania bezprzewodowego

Celem tej funkcji jest nawiązanie połączenia poprzez WLAN. Jeśli jednostka nie wyświetla tej funkcji:

- ▶ Wcisnąć przycisk  lub przyciski  i  aż do pojawienia się .
- ▶ Potwierdzić wybór przyciskiem **OK**.

## 4 Usuwanie usterek

### 4.1 Usterki wskazywane na wyświetlaczu (Self diagnosis function)

Jeśli podczas eksploatacji wystąpi usterka, diody LED migają przez dłuższy czas lub na wyświetlaczu zostaje wskazany kod usterki (np. EH 02).

Jeśli usterka występuje dłużej niż 10 min:

- ▶ Na krótko odłączyć zasilanie elektryczne i ponownie włączyć jednostkę wewnętrzną.

Jeżeli nie można usunąć usterki:

- ▶ Zadzwoń do biura obsługi klienta i podać kod usterki oraz dane urządzenia.

Usterka	Możliwa przyczyna
Moc jednostki wewnętrznej jest zbyt niska.	Ustawiono zbyt wysoką lub zbyt niską temperaturę. Filtr powietrza jest zabrudzony i trzeba go oczyścić. Niekorzystne warunki otoczenia wpływające na jednostkę wewnętrzną, np. z powodu zablokowania otworów powietrznych urządzenia, otwartych drzwi/okien lub silnych źródeł ciepła w pomieszczeniu. Cicha praca jest włączona i uniemożliwia pracę na pełnej mocy.
Jednostka wewnętrzna nie włącza się.	Jednostka wewnętrzna jest wyposażona w mechanizm ochronny przed przeciążeniem. Może zająć 3 min, aż ponowne uruchomienie jednostki wewnętrznej będzie możliwe. Baterie pilota zdalnego sterowania są wyczerpane. Zegar sterujący jest włączony.
Tryb pracy zmienia się z chłodzenia na grzanie w trybie nawiewu wentylatora.	Jednostka wewnętrzna zmienia tryb pracy w celu zapobiegania tworzenia się oblodzenia. Ustawiona temperatura została tymczasowo osiągnięta.
Jednostka wewnętrzna generuje białą mgiełkę.	W rejonach o dużej wilgotności powietrza znaczne różnice temperatur między powietrzem w pomieszczeniu a powietrzem klimatyzowanym mogą powodować tworzenie się białej mgiełki.
Jednostka wewnętrzna i jednostka zewnętrzna generują białą mgiełkę.	Jeśli po automatycznym odmrażaniu włączony jest bezpośrednio tryb grzania, wówczas ze względu na zwiększoną wilgotność powietrza może tworzyć się biała mgiełka.
Jednostka wewnętrzna i jednostka zewnętrzna generują odgłosy.	Odgłos szumienia w jednostce wewnętrznej może powstawać, jeśli kratka przepływu powietrza wraca do swojego położenia. Cichy szum podczas pracy jest zjawiskiem normalnym. Jest powodowany przepływem czynnika chłodniczego. Odgłos skrzypienia może wystąpić ze względu na rozszerzanie i kurczenie się elementów metalowych i plastikowych urządzenia podczas grzania/chłodzenia. Podczas eksploatacji jednostka zewnętrzna generuje wiele innych odgłosów, które są zjawiskiem normalnym.
Jednostka wewnętrzna i jednostka zewnętrzna wyrzuca pył.	W przypadku dłuższego wyłączenia z eksploatacji na nieprzykrytych urządzeniach może gromadzić się kurz.
Nieprzyjemny zapach podczas pracy.	Z powietrza do urządzenia mogą dostawać się nieprzyjemne zapachy, które są w urządzeniu dalej przetwarzane. Filtr powietrza może być pokryty pleśnią i trzeba go oczyścić.
Wentylator jednostki zewnętrznej nie pracuje bez przerwy.	Dla zapewnienia optymalnej eksploatacji wentylator jest regulowany w różny sposób.

Usterka	Możliwa przyczyna
Praca jest nieregularna, nieprzewidywalna lub jednostka wewnętrzna nie reaguje.	Zakłócenia ze strony masztów telekomunikacyjnych lub obcych wzmacniaczy sygnału mogą mieć wpływ na jednostkę wewnętrzną. ▶ Na krótko odłączyć jednostkę wewnętrzną od zasilania elektrycznego i ponownie uruchomić.
Żaluzja regulacji kierunku nawiewu lub lamela strumienia powietrza porusza się w nieprawidłowy sposób.	Żaluzja regulacji kierunku nawiewu lub lamele strumienia powietrza została przestawiona ręcznie lub jest nieprawidłowo zamontowana. ▶ Wyłączyć jednostkę wewnętrzną i sprawdzić, czy części są prawidłowo zatrzasknięte. ▶ Włączyć jednostkę wewnętrzną.

Tab. 9

## 5 Konserwacja



### OSTROŻNOŚĆ

#### Niebezpieczeństwo porażenia prądem elektrycznym i ze strony ruchomych części

- ▶ Przed przystąpieniem do jakichkolwiek czynności konserwacyjnych odłączyć zasilanie elektryczne.
- ▶ Niezamieszczone tutaj czynności konserwacyjne zlecać tylko autoryzowanej firmie instalacyjnej.

### 5.1 Wymiana baterii

Wymagane są 2 baterie AAA. Nie zaleca się stosowania baterii z możliwością ponownego naładowania.

- ▶ Zdjąć pokrywę schowka na baterie (→ rys. 5).
- ▶ Włożyć nowe baterie i zwracać uwagę na prawidłową biegunowość.
- ▶ Ponownie nałożyć pokrywę schowka na baterie.

### 5.2 Czyszczenie urządzenia i pilota zdalnego sterowania

#### WSKAZÓWKA

#### Uszkodzenie urządzenia spowodowane nieprawidłowym czyszczeniem!

- ▶ Nie kierować bezpośredniego strumienia wody i nie zalewać wodą.
- ▶ Nie stosować gorącej wody, proszków do czyszczenia ani silnych rozpuszczalników.

- ▶ Jednostkę wewnętrzną i pilota zdalnego sterowania czyścić przecierając miękką ściereczką.
- ▶ Czyszczenie jednostki zewnętrznej zlecać tylko autoryzowanej firmie instalacyjnej.

### 5.3 Czyszczenie filtra powietrza

#### WSKAZÓWKA

Filtr powietrza może ulegać deformacji wskutek bezpośredniego nasłonecznienia.

- ▶ Nie narażać filtra powietrza na bezpośrednie nasłonecznienie.

Czyścić filtr powietrza co 2 tygodnie oraz przed i po wyłączeniu z eksploatacji na dłuższy czas.

- ▶ Wyłączyć jednostkę wewnętrzną.
- ▶ Unieść pokrywę przednią jednostki wewnętrznej (→ rys. 6, [1]).
- ▶ Usunąć siatki ochronne i wyjąć je z urządzenia (→ rys. 6, [2]).
- ▶ Wyjąć filtry powietrza z siatek, o ile zostały zamontowane (→ rys. 6, [3]).
- ▶ Wyczyścić małe filtry powietrza ręcznym odkurzaczem.
- ▶ Wyczyścić duży filtr powietrza ciepłą wodą i łagodnym środkiem czyszczącym, a następnie pozostawić w cieniu do wyschnięcia.
- ▶ Ponownie zamontować mały i duży filtr powietrza.

### 5.4 Dłuższe wyłączenie z eksploatacji

Przed dłuższym wyłączeniem z eksploatacji:

- ▶ Oczyszczyć filtr powietrza.
- ▶ Włączyć funkcję samoczyszczenia jednostki wewnętrznej wciskając przycisk **Clean**.
- ▶ Po zakończeniu samoczyszczenia włączyć tryb nawiewu wentylatora aż do osuszenia jednostki wewnętrznej.
- ▶ Wyłączyć jednostkę wewnętrzną i odłączyć od zasilania elektrycznego.
- ▶ Wyjąć baterie z pilota zdalnego sterowania.
- ▶ Chronić baterie przed kurzem.

### 5.5 Tryb ręczny

#### WSKAZÓWKA

#### Uszkodzenie jednostki wskutek nieprawidłowej eksploatacji

Jednostka nie jest przeznaczona do pracy w trybie ręcznym przez dłuższy czas.

- ▶ Z tego trybu należy korzystać w celu przeprowadzenia kontroli lub w sytuacjach awaryjnych.
- ▶ Używać tylko na krótko.

- ▶ Wyłączyć jednostkę wewnętrzną.
- ▶ Unieść górną pokrywę jednostki wewnętrznej.
- ▶ Zlokalizować przycisk sterowania ręcznego z prawej strony panelu wyświetlacza (→ 7).
- ▶ Wcisnąć przycisk sterowania ręcznego cienkim przedmiotem:
  - Jednokrotne wciśnięcie: jednostka jest przełączana w tryb automatyczny.
  - Dwukrotne wciśnięcie: jednostka jest przełączana w tryb chłodzenia.
  - Trzykrotne wciśnięcie: jednostka wewnętrzna jest wyłączana.
- ▶ Użyć pilota zdalnego sterowania, aby przywrócić tryb normalny.

## 6 Ochrona środowiska i utylizacja

Ochrona środowiska to jedna z podstawowych zasad działalności grupy Bosch.

Jakość produktów, ekonomiczność i ochrona środowiska stanowią dla nas cele równorzędne. Ścisłe przestrzegane są ustawy i przepisy dotyczące ochrony środowiska.

Aby chronić środowisko, wykorzystujemy najlepsze technologie i materiały, uwzględniając przy tym ich ekonomiczność.

#### Opakowania

Nasza firma uczestniczy w systemach przetwarzania opakowań, działających w poszczególnych krajach, które gwarantują optymalny recykling.

Wszystkie materiały stosowane w opakowaniach są przyjazne dla środowiska i mogą być ponownie przetworzone.

#### Zużyty sprzęt

Stare urządzenia zawierają materiały, które mogą być ponownie wykorzystane.

Moduły można łatwo odłączyć. Tworzywa sztuczne są oznakowane. W ten sposób różne podzespoły można sortować i ponownie wykorzystać lub zutylizować.

### Zużyty sprzęt elektryczny i elektroniczny



Ten symbol oznacza, że produkt nie może być usunięty wraz z innymi odpadami, lecz należy go oddać do punktu zbiórki odpadów w celu przetworzenia, przejęcia, recyklingu lub utylizacji.

Ten symbol dotyczy krajów z regulacjami prawnymi dotyczącymi odpadów elektronicznych, takimi jak "Dyrektywa europejska 2012/19/WE w sprawie zużytego sprzętu elektrycznego i elektronicznego". Takie przepisy wyznaczają warunki ramowe, obowiązujące w zakresie oddawania i recyklingu zużytego sprzętu elektronicznego w poszczególnych krajach.

Ponieważ sprzęt elektroniczny może zawierać substancje niebezpieczne, należy poddawać go recyklingowi w sposób odpowiedzialny, aby dzięki temu zminimalizować ryzyko potencjalnego zagrożenia dla środowiska i zdrowia ludzi. Ponadto recykling odpadów elektronicznych przyczynia się do ochrony zasobów naturalnych.

Więcej informacji na temat przyjaznej dla środowiska utylizacji zużytego sprzętu elektrycznego i elektronicznego można uzyskać w odpowiednich urzędach lokalnych, w zakładzie utylizacji odpadów lub u sprzedawcy, u którego nabyto produkt.

Więcej informacji można znaleźć tutaj:

[www.bosch-homecomfortgroup.com/de/unternehmen/rechtliche-themen/weee/](http://www.bosch-homecomfortgroup.com/de/unternehmen/rechtliche-themen/weee/)

### Baterie

Baterie nie mogą być utylizowane wraz z odpadami domowymi. Zużyte baterie muszą być utylizowane zgodnie z lokalnym systemem zbiórki.

### Czynnik chłodniczy R32



Urządzenie zawiera fluorowany gaz cieplarniany R32 (potencjał tworzenia efektu cieplarnianego 675<sup>1)</sup>) o niskiej palności i niskiej toksyczności (A2L lub A2).

Zawarta ilość jest podana na tabliczce znamionowej na jednostce zewnętrznej.

Czynniki chłodnicze stanowią zagrożenie dla środowiska i należy je oddzielnie zbierać i utylizować.

## 7 Informacja o ochronie danych osobowych



My, **Robert Bosch Sp. z o.o., ul. Jutrzenki 105, 02-231 Warszawa, Polska**, przetwarzamy informacje o wyrobach i wskazówki montażowe, dane techniczne i dotyczące połączeń, komunikacji, rejestracji wyrobów i historii klientów, aby zapewnić funkcjonalność wyrobu (art. 6 § 1, ust. 1 b RODO), wywiązać się z

naszego obowiązku nadzoru nad wyrobem oraz zagwarantować bezpieczeństwo wyrobu (art. 6 § 1, ust. 1 f RODO), chronić nasze prawa w związku z kwestiami dotyczącymi gwarancji i rejestracji wyrobu (art. 6 § 1, ust. 1 f RODO) oraz analizować sposób dystrybucji naszych wyrobów i móc dostarczać zindywidualizowane informacje oraz przedstawiać odpowiednie oferty dotyczące wyrobów (art. 6 § 1, ust. 1 f RODO). Możemy korzystać z usług zewnętrznych usługodawców i/lub spółek stowarzyszonych Bosch i przesyłać im dane w celu realizacji usług dotyczących sprzedaży i marketingu, zarządzania umowami, obsługi płatności, programowania, hostingu danych i obsługi infolinii. W niektórych przypadkach, ale tylko, jeśli zagwarantowany jest odpowiedni poziom ochrony danych, dane osobowe mogą zostać przesłane odbiorcom spoza Europejskiego Obszaru Gospodarczego. Szczegółowe informacje przesyłamy na życzenie. Z naszym inspektorem

1) na podstawie załącznika I do rozporządzenia (EU) nr 517/2014 Parlamentu Europejskiego i Rady z 16 kwietnia 2014.

ochrony danych można skontaktować się, pisząc na adres: Data Protection Officer, Information Security and Privacy (C/ISP), Robert Bosch GmbH, Postfach 30 02 20, 70442 Stuttgart, NIEMCY.

Mają Państwo prawo wyrazić w dowolnej chwili sprzeciw względem przetwarzania swoich danych osobowych na mocy art. 6 § 1, ust. 1 f RODO w związku z Państwa szczególną sytuacją oraz względem przetwarzania danych bezpośrednio w celach marketingowych. Aby skorzystać z przysługującego prawa, prosimy napisać do nas na adres **DPO@bosch.com**. Dalsze informacje można uzyskać po zeskanowaniu kodu QR

**Índice**

<b>1</b>	<b>Esclarecimento dos símbolos e indicações de segurança</b>	<b>157</b>
1.1	Explicação dos símbolos	157
1.2	Indicações gerais de segurança	157
1.3	Notas acerca destas instruções	158
<b>2</b>	<b>Informações sobre o produto</b>	<b>158</b>
2.1	Declaração de conformidade	158
2.2	Dados técnicos do comando	158
2.3	Utilização com ar condicionado multi-split	158
2.4	Características técnicas do Gateway de IP	158
<b>3</b>	<b>Operação</b>	<b>159</b>
3.1	Visão geral da unidade interior	159
3.2	Visão geral do controlo remoto	159
3.3	Utilizar o controlo remoto	160
3.4	Conetividade	160
3.4.1	Conectividade	160
3.4.2	Compatibilidade com o Matter	160
3.5	Definir modo de funcionamento principal	161
3.6	Definir temporizador	161
3.7	Funções principais de funcionamento	161
3.7.1	Função de poupança de energia	161
3.7.2	Definir função de oscilação	162
3.7.3	Arrefecimento rápido/Aquecimento rápido	162
3.7.4	Silent Mode	162
3.7.5	Modo suspensão	162
3.7.6	Função de bloqueio de segurança para crianças	162
3.7.7	Proteção antigelo (8 °C Heating)	163
3.7.8	Outras funções	163
<b>4</b>	<b>Eliminação de avarias</b>	<b>164</b>
4.1	Indicação de avarias (Self diagnosis function)	164
4.2	Avarias sem indicação no display	164
<b>5</b>	<b>Manutenção</b>	<b>164</b>
5.1	Substituir as pilhas	165
5.2	Limpeza do dispositivo e do comando	165
5.3	Limpeza do filtro de ar	165
5.4	Desativação longa	165
5.5	Operação manual	165
<b>6</b>	<b>Proteção ambiental e eliminação</b>	<b>165</b>
<b>7</b>	<b>Aviso de Proteção de Dados</b>	<b>166</b>

**1 Esclarecimento dos símbolos e indicações de segurança**

**1.1 Explicação dos símbolos**

**Indicações de aviso**

Nas indicações de aviso as palavras de aviso indicam o tipo e a gravidade das consequências caso as medidas de prevenção do perigo não sejam respeitadas.

As seguintes palavras de aviso estão definidas e podem ser utilizadas no presente documento:

 **PERIGO**  
**PERIGO** significa que vão ocorrer danos pessoais graves a fatais.





 **AVISO**  
**AVISO** significa que podem ocorrer lesões corporais graves a fatais.

 **CUIDADO**  
**CUIDADO** significa que podem ocorrer lesões corporais ligeiras a médias.

**INDICAÇÃO**  
**INDICAÇÃO** significa que podem ocorrer danos materiais.

**Informações importantes**

 As informações importantes sem perigo para pessoas ou bens são assinaladas com o símbolo de informação indicado.

Símbolo	Significado
	Alerta de substâncias inflamáveis: O refrigerante R32 neste produto é um gás de baixa inflamabilidade e baixa toxicidade (A2L ou A2).
	Usar luvas de proteção durante os trabalhos de instalação e manutenção.
	A manutenção deve ser realizada por uma pessoa qualificada, seguindo as instruções de manutenção.
	Siga as instruções de operação durante a operação.

Tab. 1

**1.2 Indicações gerais de segurança**

 **Indicações para grupo-alvo**

Este manual de instruções destina-se aos utilizadores do sistema de ar condicionado. As instruções de todos os manuais devem ser respeitadas. A não observância destas instruções pode provocar danos materiais, lesões corporais e perigo de morte.

- ▶ Leia e guarde as instruções de operação de todos os componentes do sistema antes da operação.
- ▶ Ter em atenção as indicações de segurança e de aviso.

### ⚠ Utilização conforme as disposições

A unidade interior destina-se à instalação no interior do edifício com ligação a uma unidade exterior e outros componentes do sistema, por ex., regulações.

A unidade exterior destina-se à instalação no exterior do edifício com ligação a uma ou várias unidades interiores e outros componentes do sistema, por ex., regulações.

O sistema de climatização só é adequado para a utilização doméstica/privada, onde as variações de temperatura dos valores nominais ajustados não levam a danos a seres vivos ou materiais. O sistema de climatização não é adequado para ajustar e manter com precisão a humidade do ar absoluta desejada.

Outro tipo de utilização é considerado incorreto. Não é assumida qualquer responsabilidade por danos resultantes de um uso inadequado.

Para instalação em locais especiais (garagem subterrânea, salas técnicas, varanda ou qualquer área semiaberta):

- ▶ Considere primeiro os requisitos para o local de instalação na documentação técnica.

### ⚠ Perigos gerais do refrigerante

- ▶ Este aparelho está carregado com refrigerante. O gás refrigerante pode produzir gases tóxicos quando entra em contacto com o fogo.
- ▶ Faça com que o sistema seja inspecionado e reparado regularmente por uma empresa especializada autorizada.
- ▶ Se houver suspeita de fuga de refrigerante, ventile bem a sala e notifique um especialista autorizado.

### ⚠ Modificações e reparações

Alterações inadequadas no aparelho de ar condicionado podem causar ferimentos e/ou danos materiais.

- ▶ Os trabalhos apenas podem ser efetuados por uma empresa especializada autorizada.
- ▶ Não faça alterações na unidade exterior, na unidade interior ou noutras partes do ar condicionado.
- ▶ Desconecte o ar condicionado da fonte de alimentação antes de qualquer trabalho de manutenção.

### ⚠ Instruções para o manuseio do sistema

O uso inadequado do ar condicionado pode afetar a sua saúde.

- ▶ Não exponha o corpo diretamente ao fluxo de ar durante muito tempo.
- ▶ Para bebés, crianças, idosos, pessoas acamadas ou com deficiência, é importante garantir que a temperatura ambiente seja adequada para as pessoas na sala.
- ▶ Nunca insira objetos no dispositivo uma vez que se pode magoar.

O manuseio inadequado do dispositivo pode levar a uma redução no desempenho e até a danos no dispositivo e nas pessoas.

- ▶ Não bloqueie as entradas e saídas de ar dos dispositivos.
- ▶ Feche portas e janelas durante a operação.
- ▶ Proteja a unidade interior contra a entrada de água.
- ▶ Verifique regularmente o suporte de montagem da unidade exterior quanto a desgaste e ajuste.
- ▶ Não coloque peso sobre a unidade exterior, por exemplo, objetos ou pessoas.
- ▶ Mantenha o mínimo de poeira, vapores e humidade no local onde está instalada a unidade interior.
- ▶ Não use gases inflamáveis perto dos dispositivos como por exemplo latas de spray.
- ▶ Se houver algo errado com o ar condicionado (por exemplo, cheiro a queimado, cabo danificado), pare a operação imediatamente e desconecte a fonte de alimentação.

### ⚠ Segurança de aparelhos com ligação elétrica para utilização doméstica e fins semelhantes

Para evitar perigos devido a aparelhos elétricos são válidas, de acordo com EN 60335-1, as seguintes especificações:

“Esta instalação pode ser utilizada por crianças a partir dos 8 anos, assim como por pessoas com capacidades físicas, sensoriais ou mentais limitadas ou falta de experiência e conhecimentos, caso sejam monitorizadas ou tenham recebido instruções acerca de como utilizar a instalação de forma segura e compreendam os perigos daí resultantes. As crianças não podem brincar com o aparelho. A limpeza e a manutenção pelo operador não podem ser efetuadas por crianças sem monitorização.”

“Caso o cabo de ligação à rede seja danificado deve ser substituído pelo fabricante, pelo seu serviço de apoio ao cliente ou uma pessoa com qualificação idêntica para evitar perigos.”

### 1.3 Notas acerca destas instruções

Pode encontrar imagens no fim deste manual. O texto contém referências às imagens.

Dependendo do modelo, os produtos podem diferir do que é mostrado nestas instruções.

## 2 Informações sobre o produto

### 2.1 Declaração de conformidade

Este produto corresponde na construção e funcionamento aos requisitos europeus e nacionais.

Com a identificação CE é esclarecida a conformidade do produto com todas prescrições legais UE aplicáveis que prevêm a colocação desta identificação.

O texto completo da declaração de conformidade UE encontra-se disponível na internet: [www.junkers-bosch.pt](http://www.junkers-bosch.pt).

### 2.2 Dados técnicos do comando

Alimentação elétrica	2 AAA baterias
Alcance do sinal	8 m
temperatura ambiente permitida	-5 °C ... 60 °C

Tab. 2

### 2.3 Utilização com ar condicionado multi-split

A unidade interior pode ser utilizada num sistema com ar condicionado multi-split. Neste caso, as seguintes funções estão desativadas:

- Funções de poupança energética **Save+** e **Controlo de potência**
- Autolimpeza (iClean 56°C)
- Atenuação do ruído (Silent Mode)
- Operação manual
- Detecção de Fugas de Refrigerante
- Modo de poupança de energia automático quando em modo de standby (1 W standby)

### 2.4 Características técnicas do Gateway de IP

	Unid.	Valor
U	V <sub>CC</sub>	5
P <sub>max</sub>	W	2,5
f (RF)	GHz	2,4 (802,11 b/g/n) (P = máx. + 20 dBm)
T <sub>amb</sub>	°C	-20 ... 50
BUS	–	UART
Classe IP	–	IP40

Tab. 3

### 3 Operação

#### 3.1 Visão geral da unidade interior

**Legenda da Fig. 1:**

- [1] Display
- [2] Painel dianteiro
- [3] Grelha de ventilação
- [4] Filtros de ar
- [5] Botão de operação manual
- [6] Sensor de movimento (Human sensor)
- [7] Painel de fluxo de ar

#### Display da unidade interior



O display da unidade interior permanece desligado por predefinição, acendendo durante uns breves 15 segundos apenas quando é utilizado o controlo remoto. Esta funcionalidade destina-se à poupança de energia.

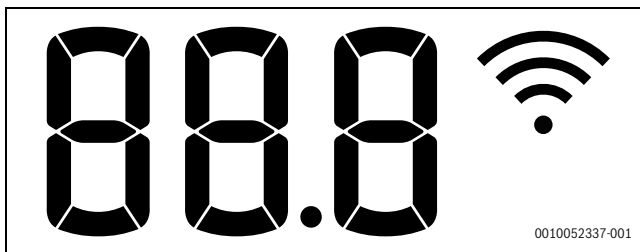

Símbolo	Explicação
<b>Número</b>	Indicação da temperatura, funcionalidade de funcionamento e códigos de avaria
	WLAN de ligação ativa
<b>ON</b>	Visível em algumas funções, se estas estiverem ligadas. Indica que o temporizador ON está ativo quando a unidade interior está desligada.
<b>OF</b>	Visível em algumas funções, se estas estiverem desligadas.
<b>dF</b>	Descongelação automática ativa
<b>FP</b>	Proteção antigelo ativa: a unidade interior mantém a temperatura ambiente a um valor mínimo de 8 °C.
<b>CL</b>	A função de autolimpeza está ativa (iClean 56°C)

Tab. 4 Símbolos no visor da unidade interior

#### 3.2 Visão geral do controlo remoto

##### Teclas no controlo remoto

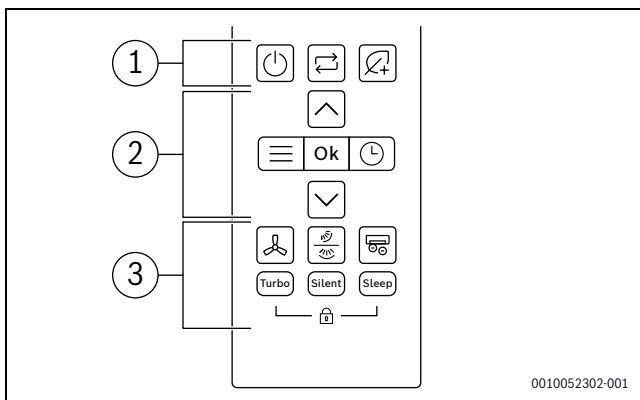

Pos.	Key	Função
<b>1</b>		Ligar/desligar.
		Define o modo de operação

Pos.	Key	Função
		Save+
<b>2</b>		Menu
	<b>Ok</b>	Confirmar escolha
		Definir temporizador
		Aumentar temperatura
		Reduzir temperatura
<b>3</b>		Velocidade do ventilador
		Oscilação vertical/horizontal
		Ionizador avançado
	<b>Turbo</b>	Modo turbo
	<b>Silêncio</b>	Modo Silêncio
	<b>Suspensão</b>	Modo noturno
		Bloqueio de segurança para crianças

Tab. 5 Teclas no controlo remoto

##### Display do controlo remoto

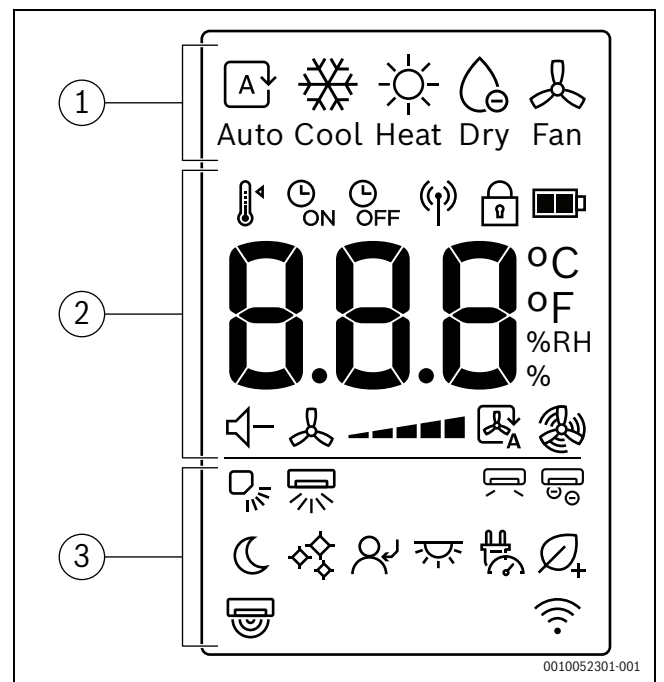

Pos.	Símbolo	Explicação
<b>1</b>		Modo de funcionamento: modo automático
		Modo de funcionamento: modo de arrefecimento
		Modo de funcionamento: modo aquecimento
		Modo de funcionamento: modo de funcionamento a seco
		Modo de funcionamento: modo de ventilador
<b>2</b>		Temperatura definida
		Temporizador lig
		Temporizador des
		Envio de sinal
		Bloqueio de segurança para crianças
		Nível de bateria
	<b>°C / °F / %RH</b>	Apresentação do valor: mostra a temperatura nominal, a % de humidade relativa do ar e o temporizador.
		Modo Silêncio
		Velocidade do ventilador
		Modo automático do ventilador
		Modo turbo do ventilador

Pos.	Símbolo	Explicação
3		Oscilação vertical - Auto
		Oscilação horizontal - Auto
		"Wind avoid me"
		Ionizador avançado
		Modo noturno
		iClean 56°C
		Follow me
		LED ligar/desligar display e campanha de alarme
		Controlo de potência
		Save+
		Sensor de pessoas
		Apresentação da função de comando sem fios

Tab. 6 Símbolos no visor do controlo remoto

### 3.3 Utilizar o controlo remoto

O alcance do sinal é de 8 m. Se existirem objetos no caminho ou se forem utilizadas determinadas lâmpadas fluorescentes na mesma divisão, isto pode afetar a transmissão do sinal.

- ▶ Aponte o controlo remoto para a janela do recetor de sinal do aparelho e pressione a tecla pretendida.

#### INDICAÇÃO

O controlo remoto pode ficar permanentemente impedido de funcionar corretamente.

- ▶ Não exponha o controlo remoto à luz solar direta.
- ▶ Não deixe o controlo remoto perto de um aparelho de aquecimento.
- ▶ Proteja o controlo remoto da humidade e dos impactos.

### 3.4 Conetividade

#### 3.4.1 Conectividade

Controle as funções mais importantes muito facilmente através da aplicação Bosch HomeCom Easy no seu dispositivo móvel.



#### AVISO

#### Utilização incorreta!

É estritamente proibido ao utilizador abrir e interferir com o produto para além das ações permitidas neste capítulo. Qualquer utilização incorreta pode resultar em perigo para o morador e para o próprio produto!

#### Requisitos técnicos

<b>Sistema operativo</b>	<ul style="list-style-type: none"> <li>• Android</li> <li>• IOS</li> </ul>
<b>Router</b>	Router padrão com sinal de 2,4 Ghz
<b>WLAN padrão</b>	IEEE 802.11b/g/n

Tab. 7 Requisitos técnicos

#### Descarregar a aplicação

A aplicação pode ser descarregada da Apple App Store para iOS e da Google Play Store para Android. Para beneficiar das últimas atualizações de funções e segurança, certifique-se de que tem sempre a última versão instalada no seu dispositivo móvel.

- ▶ Digitalize o código QR para descarregar e instalar a aplicação.
- ▶ Configure a sua conta.
- ▶ Certifique-se de que aceita os Termos de utilização.



Fig. 1

#### Emparelhamento



A força do sinal WLAN é suficiente para estabelecer uma ligação à internet. Se o sinal for demasiado fraco:

- ▶ Utilize um repetidor de WLAN.
- ▶ Ligar a unidade interior.
- ▶ Abra a aplicação e siga o passo descrito.
- ▶ Digitalize o código QR para emparelhar o produto.

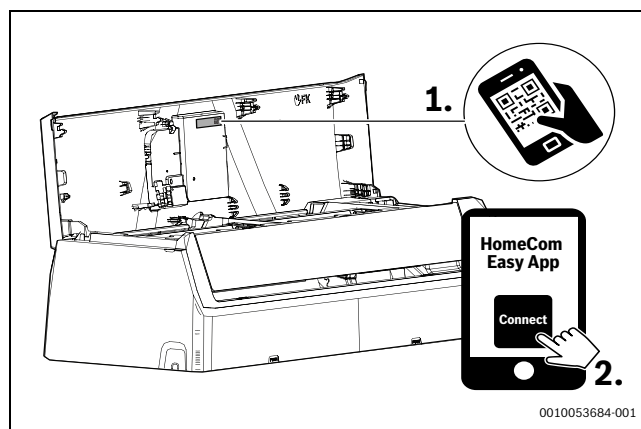

Fig. 2 HomeCom Easy

#### 3.4.2 Compatibilidade com o Matter

Este ar condicionado foi concebido para ser compatível com o protocolo Matter, garantindo uma integração perfeita com a Alexa, a Assistência Google, o Apple Home ou outros dispositivos compatíveis com o Matter, para uma maior interoperabilidade e conectividade com o seu ecossistema de casa inteligente.

As funcionalidades suportadas incluem:

- ▶ Ligar/desligar dispositivo
- ▶ Definir o modo de funcionamento (Arrefecimento, Aquecimento, Seco, Ventilador, Automático)
- ▶ Monitorizar a temperatura ambiente
- ▶ Temperatura nominal ambiente
- ▶ Definir velocidade do ventilador





As funcionalidades disponíveis podem variar consoante o tipo de dispositivo compatível com o Matter.

Para obter instruções específicas sobre como ligar e utilizar outros dispositivos compatíveis com o Matter, consulte os respetivos manuais do proprietário ou a documentação fornecida com esses dispositivos.

### 3.5 Definir modo de funcionamento principal

#### Ligar/desligar a unidade

- ▶ Pressione a tecla  para ligar ou desligar a unidade:  
A unidade arranca no modo de funcionamento definido.





As definições também podem ser selecionadas quando a unidade está desligada. A unidade guarda as definições e também as mantém em caso de falha de energia.



Depois de desligar, a unidade permanece no modo de standby. A tecnologia inteligente de ligar/desligar ativa um modo automático de poupança de energia quando em modo de standby (1 W standby).

#### Modo automático





No modo automático, a unidade alterna automaticamente entre o modo de aquecimento e o modo de arrefecimento para manter a temperatura desejada.

- ▶ Pressione a tecla  repetidamente até  aparecer no visor.
- ▶ Selecione a temperatura pretendida com as teclas  e .





A velocidade do ventilador não pode ser ajustada no modo automático.

#### Modo de arrefecimento

- ▶ Pressione a tecla  repetidamente até  aparecer no visor.
- ▶ Selecione a temperatura pretendida com as teclas  e .
- ▶ Pressione a tecla  até atingir a velocidade do ar pretendida.





#### Modo de ventilação

- ▶ Pressione a tecla  repetidamente até  aparecer no visor.
- ▶ Pressione a tecla  até atingir a velocidade do ventilador pretendida.





Não é possível ajustar ou apresentar a temperatura no modo de ventilação.

#### Modo de desumidificação

- ▶ Pressione a tecla  repetidamente até  aparecer no visor.
- ▶ Selecione a temperatura pretendida com as teclas  e .

Altere a percentagem de humidade para manter o nível mínimo de humidade desejado durante o modo de funcionamento a seco:





- ▶ Pressione a tecla  repetidamente até que **%RH** apareça no visor.
  - ▶ Confirmar com a tecla **Ok**.
  - ▶ Pressione as teclas  e  até que a percentagem de humidade relativa do ar desejada seja exibida. O intervalo de definição é de 35% - 85% em incrementos de 5%.
- A humidade definida é apresentada no visor do controlo remoto.



Esta função não foi concebida para aumentar a humidade. Destina-se especificamente à desumidificação.

A velocidade do ventilador não pode ser ajustada ou apresentada no modo de funcionamento a seco.

#### Modo de aquecimento

- ▶ Pressione a tecla  repetidamente até  aparecer no visor.
- ▶ Defina a temperatura pretendida com as teclas  e .
- ▶ Pressione a tecla  até atingir a velocidade do ventilador pretendida.







Se a temperatura exterior for muito baixa, a potência de aquecimento do sistema de ar condicionado pode não ser suficiente. Recomendamos a ligação de fontes de calor adicionais.





### 3.6 Definir temporizador

Os temporizadores ON e OFF podem ser definidos entre 0 e 24 horas, em incrementos de 30 minutos durante as primeiras 10 horas e, em seguida, em incrementos de 1 hora. Se for definido 0 horas, o temporizador é cancelado.

#### Definir temporizador On

- ▶ Pressione a tecla  até aparecer o símbolo .
- ▶ Pressione a tecla  ou  para definir a hora desejada.  
A definição é aplicada pouco tempo depois.

#### Definir temporizador Off

- ▶ Pressione a tecla  até aparecer o símbolo .
- ▶ Pressione a tecla  ou  para definir a hora desejada.  
A definição é aplicada pouco tempo depois.

#### Cancelar temporizador

- ▶ Pressione a tecla  para selecionar o temporizador correspondente.
- ▶ Definir 0.0 horas.  
O temporizador é cancelado após um curto período de tempo.

#### Combinar temporizadores

Os dois temporizadores podem ser definidos ao mesmo tempo. Qualquer um dos temporizadores pode ser programado para ser ativado antes do outro

- ▶ Definir temporizador On e temporizador Off.  
As definições serão automaticamente combinadas.

Hora atual	13h00
Definir temporizador ON	4,0 h
Definir Temporizador OFF	8,5 h
Tempo de ativação	17h00
Tempo de desativação	21h30

Tab. 8 Exemplo



Não é possível programar o temporizador On e o temporizador Off para que a unidade funcione a temperaturas diferentes ou com outras definições.



### 3.7 Funções principais de funcionamento

#### 3.7.1 Função de poupança de energia

A seguinte função de poupança de energia pode ser selecionada no dispositivo:

**Save+** 

A unidade reduz automaticamente o consumo de energia, mantendo ao mesmo tempo a temperatura ambiente desejada.

- ▶ Pressione a tecla  para ativar esta funcionalidade. O controlo remoto apresenta o símbolo .



A função **Save+** só pode ser selecionada nos modos de arrefecimento e aquecimento.

Pressionar a tecla  irá parar a operação **Salvar+**.



**3.7.2 Definir função de oscilação** **INDICAÇÃO**

Se a lamela da abertura de ventilação permanecer na posição mais baixa durante o modo de arrefecimento durante um período prolongado, pode formar-se condensação. O ajuste manual da lamela da abertura de ventilação pode provocar avarias.

- ▶ Utilize apenas o controlo remoto para ajustar a lamela da abertura de ventilação.

A função de oscilação pode ser ativada na posição vertical ou horizontal (→ 2).

**Modo de oscilação vertical automático (para cima/para baixo)**

- ▶ Pressione a tecla . O controlo remoto apresenta o símbolo .

Para cancelar o modo de oscilação vertical automático:



- ▶ Pressione novamente a tecla .

**Rodar manualmente a lamela da abertura de ventilação (para cima/para baixo)**

- ▶ Pressione a tecla  repetidamente até que a posição pretendida seja definida.

A definição muda na seguinte sequência:

**Modo de oscilação horizontal automático (esquerda/direita)**

- ▶ Pressione a tecla  durante 2 segundos para ativar o modo de oscilação horizontal automático. O controlo remoto apresenta o símbolo .

Para cancelar o modo de oscilação horizontal automático:



- ▶ Pressione novamente a tecla  durante dois segundos.



Ao ligar a unidade, a lamela da abertura de ventilação regressa automaticamente ao ângulo original.

**Advanced Ionizer (Função de ar puro)** 

Quando esta função é selecionada, um componente interno da unidade interior é ativado e os iões libertados são espalhados pela divisão para combater os contaminantes transportados pelo ar, como bolores, vírus e alergénios, ajudando a melhorar a qualidade do ar interior.

- ▶ Pressione a tecla  para ativar esta função. O controlo remoto apresenta o símbolo .

Sair da função:

- ▶ Pressione novamente a tecla .

**3.7.3 Arrefecimento rápido/Aquecimento rápido** 

Quando o Arrefecimento rápido/Aquecimento rápido está ativo, a unidade funciona à potência máxima durante 30 min. para aquecer ou arrefecer rapidamente a divisão.

- ▶ Arrefecimento rápido: ligar o modo Arrefecimento e pressionar a tecla **Turbo**.
- ▶ Aquecimento rápido: ligar o modo Aquecimento e pressionar a tecla **Turbo**. O controlo remoto apresenta o símbolo .

Sair da função:

- ▶ Pressione novamente a tecla **Turbo**. O símbolo  no controlo remoto desaparece.



Esta função só está disponível nos modos de arrefecimento e aquecimento.

**3.7.4 Silent Mode** 

Esta função atenua os ruídos emitidos pelas unidades interior e exterior quando estão em funcionamento. Isto é particularmente vantajoso à noite, se precisar de mostrar consideração pelos seus vizinhos.

- ▶ Pressione a tecla **Silêncio** para ativar esta função. O controlo remoto apresenta o símbolo .

Sair da função:

- ▶ Pressione novamente a tecla **Silêncio**. O símbolo  no controlo remoto desaparece.



A velocidade do ventilador da unidade interior é reduzida para o nível mínimo. Se definir uma velocidade do ventilador mais elevada para a unidade interior, a função de modo silêncio será desativada.

Quando a unidade está no modo silêncio, pode não ser possível atingir a potência de arrefecimento/aquecimento necessária, pois o compressor da unidade exterior funciona a uma frequência baixa.

**3.7.5 Modo suspensão** 

O objetivo desta função é poupar energia durante os períodos de inatividade. Após uma hora, o aparelho aquece ou arrefece com menos intensidade. Para o efeito, a temperatura nominal é alterada de 1 °C. Após duas horas, a temperatura nominal muda mais 1 °C. Em seguida, mantém-se à nova temperatura.

Para ativar a função:

- ▶ Premir a tecla **Noturno**. O controlo remoto apresenta o símbolo .

Para desativar a função:

- ▶ Pressione novamente a tecla **Noturno** ou após 8 horas de funcionamento no **Modo noturno**. O símbolo  no controlo remoto desaparece.



A função não está disponível nos modos de funcionamento a seco e do ventilador.

**3.7.6 Função de bloqueio de segurança para crianças** 

As teclas do controlo remoto podem ser bloqueadas com o bloqueio de segurança para crianças.

Para ativar a função:

- ▶ Pressione as teclas **Turbo** e **Noturno** em simultâneo durante 5 segundos. O controlo remoto apresenta o símbolo .

Para desativar a função:

- ▶ Pressione as teclas **Turbo** e **Noturno** em simultâneo durante 3 segundos.
- ▶ O símbolo  no controlo remoto desaparece.

### 3.7.7 Proteção antigelo (8 °C Heating)

A proteção antigelo pode ser ativada para manter a temperatura ambiente a um mínimo de 8 °C.

- ▶ No modo aquecimento, definir a temperatura para 16 °C.
- ▶ Pressione a tecla  2x no espaço de 1 segundo.
- ▶ A unidade permanece desligada até a temperatura descer abaixo de 8 °C.











Sair da função:

- ▶ Pressione a tecla , a tecla  ou qualquer outra tecla.



**Fp** surge no display da unidade interior quando a funcionalidade de proteção antigelo está ativa.

### 3.7.8 Outras funções





- ▶ Pressione a tecla .
- ▶ Pressione a tecla  repetidamente ou as teclas ,  para selecionar a função.
  -  = LED função ligar/desligar
  -  = Função de controlo de potência
  -  = Human sensor função
  -  = Wind avoid me (Função de fluxo de ar indireto)
  -  = iClean 56°C
  -  = Função seguimento
  -  = Função de comando sem fios
- ▶ Confirmar a seleção com a tecla **Ok**.

Sair da função:

- ▶ Repita os passos acima.

### Mudar display e campanha de alarme (Mute Mode)

Para ligar ou desligar o display na unidade interior e a campanha de alarme:

- ▶ Pressione a tecla  repetidamente ou as teclas ,  até aparecer o ícone .
- ▶ Confirmar a seleção com a tecla **Ok**.

Para apresentar a temperatura ambiente atual:

- ▶ Pressione a tecla **Silêncio** e mantenha-a pressionada durante 5 segundos.

Para apresentar a temperatura nominal:







- ▶ Pressione e mantenha pressionada a tecla **Silêncio** durante mais 5 segundos.

### Controlo de potência

Estão disponíveis as seguintes opções de controlo de potência. Duas das opções de controlo de potência podem ser selecionadas para reduzir o consumo de energia do aparelho:

- **Controlo de potência (100%)**: funcionamento normal (sair da função Controlo de potência)
- **Controlo de potência (75%)**: reduz o consumo energético até 25%
- **Controlo de potência (50%)**: reduz o consumo energético até 50%

Para selecionar a opção de controlo de potência pretendida:

- ▶ Pressione a tecla  repetidamente ou as teclas ,  até aparecer .
- ▶ Confirmar com a tecla **Ok**.
- ▶ Pressione as teclas  e  e selecione o nível de controlo de potência pretendido (100%, 75%, 50%).
- ▶ Confirmar com a tecla **Ok**.







A função **Controlo de potência** só pode ser selecionada em modo arrefecimento.

### Função de sensor de movimento (sensor de pessoas)

O aparelho interior tem um sensor de movimento situado na parte traseira do painel frontal. O sensor deteta objetos em movimento numa divisão para determinar as atividades humanas.

Se o sensor não detetar qualquer movimento na divisão durante 30 minutos, a unidade reduz a potência. Quando o movimento é novamente detetado na divisão, a potência aumenta para o funcionamento normal.

O Sensor de Pessoas (→ 3, [2]) deteta num alcance de 6 metros [B], com uma área não detetável de 1 metro [A] e uma área detetável de 5 metros [1]. Tem também um ângulo de deteção de 2,5 metros do centro do ar condicionado para as laterais (função de oscilação) (→ 4).





- ▶ Pressione a tecla  repetidamente ou as teclas ,  até aparecer o ícone .
- ▶ Confirmar a seleção com a tecla **Ok**.



Os robôs aspiradores, os ventiladores de oscilação, as plantas e cortinas mexidas pelo vento, etc., são todos identificados como atividades humanas, que podem resultar na falha das funções de poupança de energia sem pessoas.

### Wind avoid me (Função de fluxo de ar indireto)

Esta função impede um fluxo de ar direto para o corpo.





- ▶ Pressione a tecla  repetidamente ou as teclas ,  até aparecer o ícone .
- ▶ Confirmar a seleção com a tecla **Ok**.



A função apenas está disponível no modo de arrefecimento, de desumidificação e no modo do ventilador.

### iClean 56°C

A unidade tem uma função de autolimpeza para o permutador de calor do interior. A função de autolimpeza elimina a poeira, o bolor e a gordura que podem provocar odores desagradáveis. Funciona através da congelação automática, descongelando rapidamente o gelo e, em seguida, utilizando ar quente para secar o permutador, eliminando eficazmente estas impurezas.





- ▶ Pressione a tecla  repetidamente ou as teclas ,  até aparecer o ícone .
- ▶ Confirmar a seleção com a tecla **Ok**.



**CL** aparece no display da unidade interior quando a autolimpeza está em progresso. A autolimpeza termina automaticamente após 90 a 120 minutos.

### Função seguimento (Follow Me)

A função ativa o controlo remoto no local atual para medir a temperatura em intervalos de 3-- minutos -. A unidade interior é agora controlada com referência a estas medições.

- ▶ Pressione a tecla  repetidamente ou as teclas  e  até aparecer o ícone .
- ▶ Confirmar a seleção com a tecla **Ok**.



A função seguimento apenas está disponível no modo de arrefecimento, de aquecimento e no modo automático.

#### Função de comando sem fios

Esta função tem como objetivo estabelecer uma ligação através de WLAN. Se a unidade não apresentar a função:

- ▶ Pressione a tecla repetidamente ou as teclas e até aparecer .
- ▶ Confirmar a seleção com a tecla **Ok**.

#### 4.2 Avarias sem indicação no display

Se ocorrerem avaria durante a operação que não podem ser eliminadas:

- ▶ Ligue para o atendimento ao cliente e relate o mau funcionamento e os dados do dispositivo.

Avaria	Causa possível
O desempenho da unidade interior é muito fraco.	Temperatura ajustada muito alta ou muito baixa. O filtro de ar está sujo e precisa de ser limpo. Influência ambiente desfavorável na unidade interior, por exemplo devido a obstáculos à frente das aberturas de ar dos dispositivos, devido a portas/janelas abertas na sala ou devido a fortes fontes de calor na sala. A função silêncio está ativada e impede o uso de toda a potência.
A unidade interior não liga.	A unidade interior possui um mecanismo de proteção contra sobrecarga. Pode levar 3 minutos para reiniciar a unidade interior. As pilhas do comando estão gastas. O temporizador está ligado.
O modo de funcionamento muda de arrefecimento ou aquecimento para modo de ventilação.	A unidade interior altera o modo de operação para evitar a formação de gelo. A temperatura definida foi atingida por enquanto.
A unidade interior cria névoa branca.	Em regiões húmidas, uma grande diferença de temperatura entre o ar interior e o ar condicionado pode causar névoa branca.
A unidade interior e exterior criam névoa branca.	Se a operação de aquecimento começar imediatamente após a a descongelação automática, poderá surgir névoa branca devido ao aumento da humidade.
A unidade interior e exterior fazem barulho.	Pode ocorrer um ruído estridente na unidade interior quando o defletor de ar comuta a sua posição. Um chiado silencioso durante a operação é normal. É causado pelo fluxo do refrigerante. Um som estridente pode ocorrer porque as partes de metal e plástico do dispositivo se expandem ou contraem durante o aquecimento/arrefecimento. A unidade exterior faz vários outros ruídos normais durante a operação.
A unidade interior ou exterior emite poeira.	Durante períodos mais longos de desativação, pode acumular poeira nos dispositivos se eles não estiverem cobertos.
Mau cheiro durante a operação.	Maus cheiros do ar podem entrar no dispositivo e espalhar-se. O filtro de ar pode estar com mofo e precisa de ser limpo.
O ventilador da unidade exterior não funciona continuamente.	O ventilador é regulado de maneira diferente para uma operação ideal.
A operação é irregular ou imprevisível ou a unidade interior não está a responder.	A interferência de torres de rede móvel ou outros amplificadores de sinal pode afetar a unidade interior. ▶ Desconecte a unidade interior da fonte de alimentação por um curto período de tempo e reinicie.
O defletor de ar ou a lamela da abertura de ventilação não está a mover-se corretamente.	O defletor de ar ou as lamelas da abertura de ventilação foram ajustadas manualmente ou não foram instaladas corretamente. ▶ Desligue a unidade interior e verifique se os componentes estão encaixados corretamente. ▶ Ligue a unidade interior.

Tab. 9

## 5 Manutenção



### CUIDADO

Risco de choque elétrico ou peças móveis

## 4 Eliminação de avarias

### 4.1 Indicação de avarias (Self diagnosis function)

Se ocorrer uma avaria durante a operação, os LEDs irão piscar por um longo período de tempo ou o display exibirá um código de avaria (por exemplo EH 02).

Se ocorrer uma avaria por mais de 10 minutos:

- ▶ Desconecte a alimentação elétrica por um curto período de tempo e ligue a unidade interior novamente.

Caso não seja possível eliminar uma avaria:

- ▶ Ligue para o atendimento ao cliente e forneça o código de avaria e os dados do aparelho.

- ▶ Desconecte a fonte de alimentação antes de todos os trabalhos de manutenção.
- ▶ Somente as etapas de manutenção não listadas aqui são realizadas por uma empresa especializada autorizada.

### 5.1 Substituir as pilhas

Precisa de 2 pilhas AAA. A utilização de pilhas recarregáveis não é recomendado.

- ▶ Retire a tampa do compartimento das pilhas (→ imagem 5).
- ▶ Coloque pilhas novas e preste atenção à polaridade correta.
- ▶ Volte a colocar a tampa do compartimento das pilhas.

### 5.2 Limpeza do dispositivo e do comando

#### INDICAÇÃO

#### Danos no dispositivo devido a limpeza inadequada!

- ▶ Não borrife ou derrame água diretamente sobre o dispositivo.
- ▶ Não use água quente, pó de limpeza ou solventes fortes.

- ▶ Limpe a unidade interior e o comando com um pano macio para limpeza.
- ▶ A unidade exterior deve ser limpa apenas por uma empresa especializada autorizada.

### 5.3 Limpeza do filtro de ar

#### INDICAÇÃO

O filtro de ar pode deformar-se com a luz solar direta.

- ▶ Não exponha o filtro de ar à luz solar direta.

Limpe o filtro de ar de 2 em 2 semanas e também antes e depois da desativação por períodos mais longos.

- ▶ Desligue a unidade interior.
- ▶ Dobrar a tampa frontal da unidade interior para cima → Fig. 6, [1].
- ▶ Retirar as grelhas de ar e extraí-las da unidade (→ Fig. 6, [2]).
- ▶ Retirar os filtros de ar das grelhas, se instalados (→ Fig. 6, [3]).
- ▶ Limpe os pequenos filtros de ar com um aspirador manual.
- ▶ Lave o filtro de ar grande com água quente e um produto de limpeza suave e seque à sombra.
- ▶ Volte a colocar o filtro de ar pequeno e o filtro de ar grande.

### 5.4 Desativação longa

Antes da desativação:

- ▶ Limpar o filtro de ar.
- ▶ Ative a auto-limpeza da unidade interior com o botão **Clean**.
- ▶ Após a auto-limpeza, ligue o ventilador até que a unidade interior esteja seca.
- ▶ Desligue a unidade interior e desconecte-a da fonte de alimentação.
- ▶ Retire as pilhas do comando.
- ▶ Proteja os dispositivos contra poeira.

### 5.5 Operação manual

#### INDICAÇÃO

#### Danos nas unidades devido a operação incorreta

Não está prevista a utilização da operação manual de forma contínua.

- ▶ Este só deve ser utilizado para efeitos de teste ou em situações de emergência.
- ▶ Utilizar apenas durante um curto período de tempo.

- ▶ Desligue a unidade interior.
- ▶ Dobre a caixa de comando da unidade interior para cima.
- ▶ Localize o botão do controlo manual do lado direito da caixa de visualização (→ 7).

- ▶ Pressione a tecla para o modo de controlo manual, inserindo um objeto fino:
  - Pressionar uma vez: a unidade é forçada a entrar no modo automático.
  - Pressionar duas vezes: a unidade é forçada a entrar no modo arrefecimento.
  - Pressionar três vezes: a unidade interior é desligada.
- ▶ Utilize o controlo remoto para repor o modo normal.

## 6 Proteção ambiental e eliminação

Proteção do meio ambiente é um princípio empresarial do Grupo Bosch. Qualidade dos produtos, rentabilidade e proteção do meio ambiente são objetivos com igual importância. As leis e decretos relativos à proteção do meio ambiente são seguidas à risca.

Para a proteção do meio ambiente são empregados, sob considerações económicas, as mais avançadas técnicas e os melhores materiais.

### Embalagem

No que diz respeito à embalagem, participamos nos sistemas de reciclagem vigentes no país, para assegurar uma reciclagem otimizada. Todos os materiais de embalagem utilizados são ecológicos e recicláveis.

### Aparelho usado

Aparelhos obsoletos contêm materiais que podem ser reutilizados. Os módulos podem ser facilmente separados e os plásticos são identificados. Desta maneira, poderão ser separados em diferentes grupos e posteriormente enviados a uma reciclagem ou eliminados.

### Aparelhos elétricos e eletrónicos em fim de vida



Este símbolo significa que o produto não pode ser eliminado com outros resíduos, mas tem de ser levado para os pontos de recolha de resíduos para tratamento, recolha, reciclagem e eliminação.

O símbolo é válido para países que possuem diretivas relativas a resíduos eletrónicos, por ex., "Diretiva da União Europeia 2012/19/CE sobre aparelhos elétricos e eletrónicos em fim de vida". Estas disposições definem o quadro regulamentador da diretiva válido para o retorno e reciclagem de aparelhos eletrónicos usados em cada país.

Os aparelhos eletrónicos que podem conter substâncias perigosas têm de ser reciclados de forma responsável para minimizar os possíveis danos ao meio ambiente e perigos para a saúde das pessoas. Para esse efeito, a reciclagem de resíduos eletrónicos contribui para a preservação de recursos naturais.

Para obter mais informações sobre a eliminação ecologicamente segura de aparelhos elétricos e eletrónicos usados, contacte as entidades responsáveis do local, a empresa de eliminação de resíduos ou distribuidor no qual comprou o produto.

Pode encontrar mais informações aqui:

[www.bosch-homecomfortgroup.com/en/company/legal-topics/weee/](http://www.bosch-homecomfortgroup.com/en/company/legal-topics/weee/)

### Baterias

As baterias não devem ser descartadas no lixo doméstico. As baterias gastas devem ser descartadas nos sistemas de recolha locais.

### Refrigerante R32



O aparelho contém gases fluorados com efeito de estufa R32 (potencial de aquecimento global 675<sup>1)</sup>) com inflamabilidade e toxicidade reduzidas (A2L ou A2).

A quantidade contida é indicada na placa de identificação da unidade exterior.

1) com base no anexo I do Regulamento (UE) nº 517/2014 do Parlamento e do Conselho Europeu, de 16 de abril de 2014.

Os refrigerantes são um perigo para o meio ambiente e devem ser recolhidos e descartados separadamente.

## 7 Aviso de Proteção de Dados



Nós, **Bosch Termotecnologia, S.A., com sede em Av. Infante D. Henrique Lotes 2E-3E, 1800-220 Lisboa, Portugal**, tratamos informações de produto e de instalação, dados técnicos e de ligação, dados de comunicação, dados de registo do produto e de histórico do cliente com vista a fornecer a funcionalidade

do produto (art.º 6 §1.1 b do RGPD), para cumprir o nosso dever de vigilância do produto e por motivos de segurança e proteção do produto (art.º 6 §1.1 f do RGPD), para salvaguardar os nossos direitos relacionados com questões no âmbito da garantia e do registo do produto (art.º 6 §1.1 f do RGPD), bem como para analisar a distribuição dos nossos produtos e para fornecer informações e ofertas individualizadas relacionadas com o produto (art.º 6 §1.1 f do RGPD). Para fornecer serviços, tais como vendas e marketing, gestão de contratos, gestão de pagamentos, programação, alojamento de dados e serviços de linhas diretas, podemos solicitar e transferir dados a fornecedores de serviços externos e/ou empresas filiais da Bosch. Em alguns casos, mas apenas se for garantida a proteção adequada dos dados, os dados pessoais poderão ser transferidos para destinatários localizados fora do Espaço Económico Europeu. São fornecidas informações adicionais mediante pedido. Pode contactar o nosso Encarregado da Proteção de Dados em: Data Protection Officer, Information Security and Privacy (C/ISP), Robert Bosch GmbH, Postfach 30 02 20, 70442 Stuttgart, ALEMANHA.

Tem o direito de objeção ao tratamento dos seus dados pessoais em qualquer momento, com base no art.º 6 §1.1 f do RGPD por motivos relacionados com a sua situação específica ou se os seus dados forem usados para fins de marketing direto. Para exercer os seus direitos, contacte-nos através de **privacy.ttpo@bosch.com**. Para obter mais informações, siga o código QR.

**Cuprins**

<b>1</b>	<b>Explicarea simbolurilor și instrucțiuni de siguranță . . . . .</b>	<b>167</b>
1.1	Explicarea simbolurilor . . . . .	167
1.2	Instrucțiuni generale de siguranță . . . . .	167
1.3	Indicații referitoare la aceste instrucțiuni . . . . .	168
<b>2</b>	<b>Date despre produs . . . . .</b>	<b>168</b>
2.1	Declarație de conformitate . . . . .	168
2.2	Date tehnice telecomandă . . . . .	168
2.3	Utilizare cu aparat de aer condiționat tip multi-split . . . . .	168
2.4	Date tehnice portal IP . . . . .	168
<b>3</b>	<b>Utilizare . . . . .</b>	<b>169</b>
3.1	Prezentare generală a unității interioare . . . . .	169
3.2	Prezentare generală a telecomenzii . . . . .	169
3.3	Utilizarea telecomenzii . . . . .	170
3.4	Conectivitate . . . . .	170
3.4.1	Conectivitate . . . . .	170
3.4.2	Compatibilitate Matter . . . . .	170
3.5	Setarea regimului de funcționare principal . . . . .	171
3.6	Setare temporizator . . . . .	171
3.7	Funcții de utilizare principale . . . . .	171
3.7.1	Funcția de reducere a consumului de energie . . . . .	171
3.7.2	Setarea funcției de oscilare . . . . .	172
3.7.3	Răcire turbo/încălzire turbo . . . . .	172
3.7.4	Silent Mode . . . . .	172
3.7.5	Regim de noapte . . . . .	172
3.7.6	Funcție de blocare acces copii . . . . .	172
3.7.7	Protecție împotriva înghețului (8 °C Heating) . . . . .	172
3.7.8	Alte funcții . . . . .	173
<b>4</b>	<b>Remediarea defecțiunilor . . . . .</b>	<b>174</b>
4.1	Defecțiuni cu afișaj (Self diagnosis function) . . . . .	174
4.2	Defecțiuni fără afișaj . . . . .	174
<b>5</b>	<b>Întreținere . . . . .</b>	<b>174</b>
5.1	Înlocuirea bateriilor . . . . .	174
5.2	Curățarea aparatului și telecomanda . . . . .	175
5.3	Curățarea filtrului de aer . . . . .	175
5.4	Scoaterea din funcțiune pe o perioadă îndelungată . . . . .	175
5.5	Regimul manual de funcționare . . . . .	175
<b>6</b>	<b>Protecția mediului și eliminarea ca deșeu . . . . .</b>	<b>175</b>
<b>7</b>	<b>Notificare privind protecția datelor . . . . .</b>	<b>175</b>

**1 Explicarea simbolurilor și instrucțiuni de siguranță**

**1.1 Explicarea simbolurilor**

**Indicații de avertizare**

În indicațiile de avertizare există cuvinte de semnalare, care indică tipul și gravitatea consecințelor care pot apărea dacă nu se respectă măsurile pentru evitarea pericolului.

Următoarele cuvinte de semnalare sunt definite și pot fi întâlnite în prezentul document:

 **PERICOL**  
**PERICOL** înseamnă că pot rezulta vătămări personale grave până la vătămări care pun în pericol viața.





 **AVERTIZARE**  
**AVERTIZARE** înseamnă că pot rezulta daune personale grave până la daune care pun în pericol viața.

 **PRECAUȚIE**  
**PRECAUȚIE** înseamnă că pot rezulta vătămări corporale ușoare până la vătămări corporale grave.

**ATENȚIE**  
**ATENȚIE** înseamnă că pot rezulta daune materiale.

**Informații importante**

 Informațiile importante fără pericole pentru persoane și bunuri sunt marcate prin simbolul afișat Info.

Simbol	Semnificație
	Avertizare cu privire la materialele inflamabile: Agentul frigorific R32 din acest produs este un gaz cu inflamabilitate redusă și toxicitate redusă (A2L sau A2).
	Purtați mănuși de protecție în timpul lucrărilor de instalare și întreținere.
	Întreținerea trebuie să fie realizată de o persoană calificată, respectând indicațiile din instrucțiunile de întreținere.
	Respectați indicațiile din instrucțiunile de utilizare în timpul procesului de utilizare.

Tab. 1

**1.2 Instrucțiuni generale de siguranță**

 **Indicații privind grupul țintă**

Aceste instrucțiuni de utilizare sunt adresate utilizatorului instalației de aer condiționat. Trebuie respectate indicațiile din toate instrucțiunile relevante pentru instalație. Nerespectarea poate conduce la daune materiale și/sau daune personale și pericol de moarte.

- ▶ Citiți instrucțiunile de utilizare ale tuturor componentelor instalației înainte de utilizare și păstrați-le.
- ▶ Țineți cont de indicațiile de siguranță și de avertizare.

### ⚠ Utilizarea conform destinației

Unitatea interioară este adecvată pentru instalarea în interiorul clădirii și conectarea cu o unitate exterioară și alte componente ale sistemului, de ex. regulatoare.

Unitatea exterioară este adecvată pentru instalarea la exteriorul clădirii și conectarea la una sau mai multe unități interioare și alte componente ale sistemului, de ex. regulatoare.

Instalația de aer condiționat este destinată numai uzului comercial/privat, unde abaterile de temperatură de la valorile nominale setate nu duc la vătămări corporale ori daune materiale. Instalația de aer condiționat nu este adecvată pentru setarea și menținerea exactă a nivelului de umiditate absolut dorit.

Orice altă utilizare nu este conformă destinației. Utilizarea neconformă cu destinația și daunele rezultate în urma acesteia nu sunt acoperite de garanție.

Pentru instalarea în locuri speciale (garaje subterane, săli de mașini, balcoane sau spații semi-deschise):

- ▶ Respectați în primul rând cerințele privind locul de instalare din documentația tehnică.

### ⚠ Pericole generale din cauza agentului frigorific

- ▶ Acest aparat este umplut cu agent frigorific. Agentul frigorific sub formă de gaz poate forma gaze toxice la contactul cu focul.
- ▶ Dispuneți efectuarea periodică a verificărilor și lucrărilor de inspecție și întreținere la instalație de către o firmă de specialitate autorizată.
- ▶ Dacă suspectați existența unor scurgeri de agent frigorific, aerisiți temeinic încăperea și notificați o firmă de specialitate autorizată.

### ⚠ Modificări și reparații

Modificările necorespunzătoare efectuate asupra instalației de aer condiționat pot provoca vătămarea persoanelor și/sau daune materiale.

- ▶ Lucrările se vor efectua numai de către o firmă de specialitate autorizată.
- ▶ Nu efectuați modificări la nivelul unității exterioare, unității interioare sau al altor piese ale instalației de aer condiționat.
- ▶ Înainte de orice lucrări de întreținere, decuplați instalația de aer condiționat de la alimentarea cu energie electrică.

### ⚠ Indicații privind manipularea instalației

Utilizarea incorectă a instalației de aer condiționat vă poate afecta sănătatea.

- ▶ Nu expuneți corpul la acțiunea directă a curentului de aer pentru o perioadă îndelungată.
- ▶ Pentru sugari, copii, persoane în vârstă, persoane imobilizate la pat sau persoane cu dizabilități, asigurați-vă că temperatura încăperii este adecvată persoanelor care se află în aceasta.
- ▶ Nu introduceți obiecte în aparat, acest lucru poate duce la vătămări.

Manipularea necorespunzătoare a aparatului poate duce la diminuarea puterii sau chiar la deteriorarea aparatului sau vătămarea persoanelor.

- ▶ Nu blocați calea de intrare a aerului și calea de ieșire a aerului de la nivelul aparatului.
- ▶ Închideți ușile și ferestrele în timpul utilizării.
- ▶ Protejați unitatea interioară împotriva pătrunderii apei.
- ▶ Verificați cadrul de montaj ale unității exterioare în mod regulat în privința uzurii și fixării corespunzătoare.
- ▶ Nu aplicați greutate pe unitatea exterioară, de ex. prin așezarea obiectelor sau persoanelor.
- ▶ Mențineți un nivel minim de praf, vapori și umiditate în încăperea de amplasare a unității interioare.
- ▶ Nu utilizați gaze inflamabile în apropierea aparatului, de ex. din tuburi de aerosoli.
- ▶ Atunci când ceva pare în neregulă la nivelul aparatului de aer condiționat (de ex. miroase a ars, un cablu este defect), încetați imediat utilizarea și decuplați alimentarea cu energie electrică.

### ⚠ Siguranța aparatelor electrice pentru uz casnic și similar

Pentru a evita punerea în pericol prin aparate electrice se impun următoarele indicații conforme cu EN 60335-1:

„Acest aparat poate fi utilizat de copii cu vârsta de peste 8 ani, precum și de persoane cu o capacitate fizică, senzorială sau mintală redusă, sau cu lipsă de experiență și de cunoștințe dacă sunt supravegheate sau dacă au fost informate cu privire la utilizarea în siguranță a aparatului și înțeleg pericolele care pot rezulta. Copiii nu trebuie să se joace cu aparatul. Curățarea și lucrările de întreținere destinate utilizatorului nu trebuie efectuate de copii nesupravegheați.“

„Dacă se deteriorează cablul de conectare la rețea, acesta trebuie înlocuit de către serviciul pentru clienți ori de către o persoană calificată, pentru a se evita punerea în pericol.“

### 1.3 Indicații referitoare la aceste instrucțiuni

Figurile pot fi găsite la sfârșitul acestor instrucțiuni. Textul conține referințe la figuri.

În funcție de model, produsele pot fi diferite de reprezentarea din aceste instrucțiuni.

## 2 Date despre produs

### 2.1 Declarație de conformitate

Acest produs corespunde în construcția și comportamentul său de funcționare cerințelor europene și naționale.

 Prin intermediul marcatului CE este declarată conformitatea produsului cu toate prescripțiile legale UE aplicabile, prevăzute la nivelul marcatului.

Textul complet al declarației de conformitate este disponibil pe Internet: [www.bosch-homecomfort.ro](http://www.bosch-homecomfort.ro).

### 2.2 Date tehnice telecomandă

Alimentarea cu tensiune	2 baterii AAA
Raza semnalului	8 m
Temperatură ambientală admisă	-5 °C ... 60 °C

Tab. 2

### 2.3 Utilizare cu aparat de aer condiționat tip multi-split

Unitatea interioară poate fi utilizată într-un sistem cu aparat de aer condiționat tip multi-split. În acest caz, următoarele funcții sunt dezactivate:

- Funcții de reducere a consumului de energie **Salvare+** și **Control putere**
- Curățare automată (iClean 56°C)
- Reducerea zgomotului (Silent Mode)
- Regimul manual de funcționare
- Detectarea scurgerii de agent frigorific
- Mod automat de reducere a consumului de energie când aparatul se află în modul standby (1 W standby)

### 2.4 Date tehnice portal IP

	Unitate	Valoare
U	V <sub>CC</sub>	5
P <sub>max</sub>	W	2,5
f (RF)	GHz	2,4 (802.11 b/g/n) (P = max. + 20 dBm)
T <sub>amb</sub>	°C	-20 ... 50
BUS	–	UART
Clasă IP	–	IP40

Tab. 3



### 3 Utilizare

#### 3.1 Prezentare generală a unității interioare

Legendă la Fig. 1:

- [1] Afișaj
- [2] Panou frontal
- [3] Grilaj pentru aer
- [4] Filtre de aer
- [5] Buton pentru operare manuală
- [6] Senzor de mișcare (Human sensor)
- [7] Panoul pentru fluxul de aer

#### Afișajul unității interioare



Afișajul unității interioare rămâne oprit în mod implicit, aprinzându-se pentru o scurtă perioadă de 15 secunde doar atunci când se utilizează telecomanda. Această funcție este destinată reducerii consumului de energie.

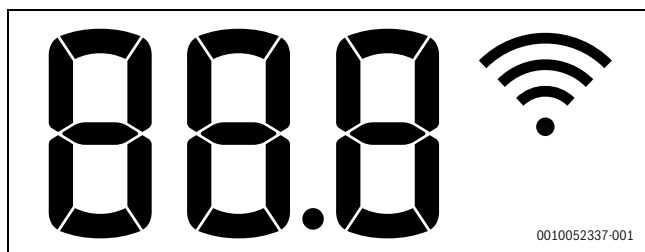

Simbol	Explicație
Număr	Afișaj pentru temperatură, funcția de utilizare și codurile de eroare
	Conexiune activă WLAN
	Afișată cu unele funcții, dacă acestea sunt activate. Indică faptul că temporizatorul ON (Pornire) este activ atunci când unitatea interioară este oprită.
	Afișat cu anumite funcții, dacă acestea sunt dezactivate.
	Dezghețare automată activă
	Protecție împotriva înghețului activă: unitatea interioară menține temperatura camerei la minim 8. °C
	Funcția de curățare automată este activă (iClean 56°C)

Tab. 4 Simbolurile de pe afișajul unității interioare

#### 3.2 Prezentare generală a telecomenzii

##### Taste de pe telecomandă

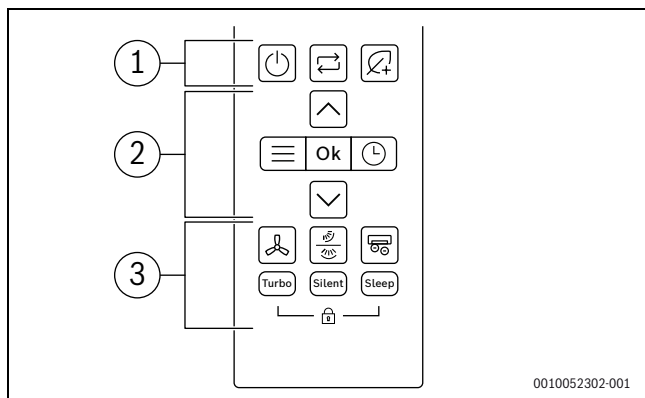

Poz.	Tastă	Funcție
1		Pornire/Oprire.
		Setați regimul de funcționare

Poz.	Tastă	Funcție
		Salvare+
2		Meniu
	<b>Ok</b>	Confirmare alegere
		Setare temporizator
		Creșterea temperatură
		Reducere temperatură
3		Turație ventilator
		Oscilare verticală/orizontală
		Ionizator avansat
	<b>Turbo</b>	Mod Turbo
	<b>Silențios</b>	Mod silențios
	<b>Somn</b>	Regim de noapte
		Blocare acces copii

Tab. 5 Taste de pe telecomandă

##### Afișaj telecomandă

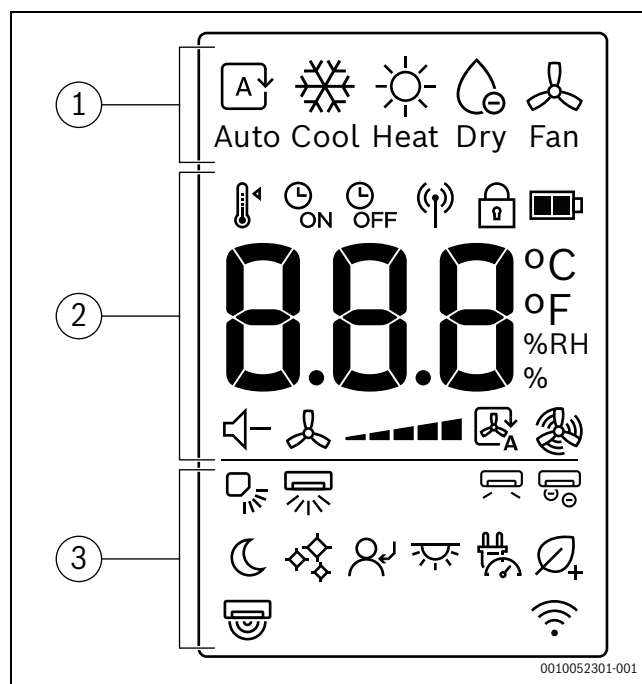

Poz.	Simbol	Explicație
1		Regim de funcționare: mod automat
		Regim de funcționare: mod de răcire
		Regim de funcționare: mod de încălzire
		Regim de funcționare: mod de uscare
		Regim de funcționare: mod de ventilator
2		Temperatura de referință
		Temporizator pornire
		Temporizator oprire
		Trimitere semnal
		Blocare acces copii
		Nivel baterie
	<b>°C / °F / %RH</b>	Afișaj valori: afișează temperatura setată, % de umiditate relativă și temporizatorul.
		Mod silențios
		Turație ventilator
		Mod ventilator automat
		Mod turbo ventilator

Poz.	Simbol	Explicație
3		Oscilare verticală - Automată
		Oscilare orizontală - Automată
		Abatere curent de aer
		Ionizator avansat
		Regim de noapte
		iClean 56°C
		Funcție de urmărire
		Afișaj LED și pornire/oprire buzzer de alarmă
		Control putere
		Salvare+
		Senzor om
		Afișaj al funcției de control fără fir

Tab. 6 Simboluri pe afișajul telecomenzii

### 3.3 Utilizarea telecomenzii

Intervalul semnalului este 8 m. În cazul în care există obiecte în cale sau anumite lămpi fluorescente în aceeași încăpere, acestea pot afecta transmiterea semnalului.

- ▶ Îndreptați telecomanda spre fereastra receptorului de semnal al aparatului și apăsați tasta dorită.

#### ATENȚIE

Este posibil ca telecomanda să fie permanent împiedicată să funcționeze corect.

- ▶ Nu expuneți telecomanda la lumina directă a soarelui.
- ▶ Nu lăsați telecomanda în apropierea unui aparat de încălzire.
- ▶ Protejați telecomanda de umiditate și de lovituri.

### 3.4 Conectivitate

#### 3.4.1 Conectivitate

Controlați cele mai importante funcții foarte ușor prin aplicația Bosch HomeCom Easy de pe telefonul dumneavoastră mobil.



#### AVERTIZARE

##### Utilizare incorectă!

Este strict interzis ca utilizatorul să deschidă și să intervină asupra produsului altfel decât pentru acțiunile permise în acest capitol. O utilizare incorectă poate avea ca rezultat un pericol pentru proprietarul casei și pentru produsul în sine!

#### Cerințe tehnice

<b>Sistem de operare</b>	• Android • IOS
<b>Router</b>	Router standard cu semnal 2,4 GHz
<b>WLAN standard</b>	IEEE 802.11b/g/n

Tab. 7 Cerințe tehnice

#### Descărcarea aplicației

Aplicația poate fi descărcată din Apple App Store pentru iOS și din Google Play Store pentru Android. Pentru a beneficia de cele mai recente actualizări de funcții și de securitate, asigurați-vă că aveți întotdeauna cea mai recentă versiune instalată pe telefonul dumneavoastră mobil.

- ▶ Scanați codul QR pentru a descărca și instala aplicația.
- ▶ Creați-vă contul.
- ▶ Asigurați-vă că acceptați condițiile de utilizare.



Fig. 1

#### Împerechere



Puterea semnalului WLAN este suficientă pentru a stabili un racord cu internetul. Dacă semnalul este prea slab:

- ▶ Utilizați un repetor WLAN.
- ▶ Porniți unitatea interioară.
- ▶ Deschideți aplicația și urmați pasul descris.
- ▶ Scanați codul QR pentru a împerechea produsul.

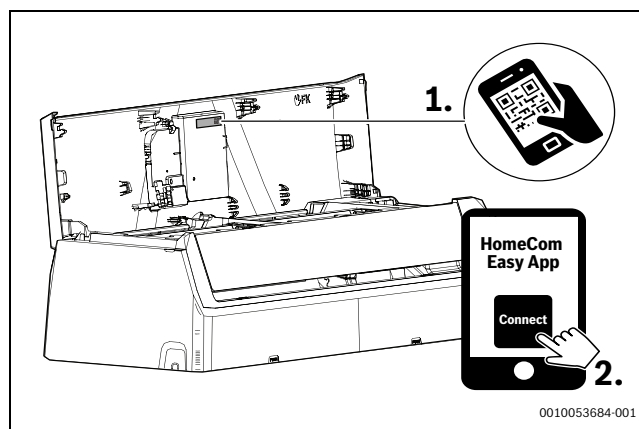

Fig. 2 HomeCom Easy

#### 3.4.2 Compatibilitate Matter

Acest aparat de aer condiționat este proiectat pentru a fi compatibil cu protocolul Matter, asigurând o integrare perfectă cu Alexa, Google Assistance, Apple Home sau alte dispozitive compatibile cu Matter, pentru o interoperabilitate și o conectivitate îmbunătățite cu ecosistemul casei dumneavoastră inteligente.

Funcțiile acceptate includ:

- ▶ Pornire-oprire dispozitiv
- ▶ Setarea regimului de funcționare (Răcire, Încălzire, Uscare, Ventilator, Automat)
- ▶ Monitorizarea temperaturii camerei
- ▶ Setarea temperaturii camerei
- ▶ Setarea turației ventilatorului



Funcțiile disponibile pot varia în funcție de tipul de dispozitiv activat de Matter.

Pentru instrucțiuni specifice privind conectarea și utilizarea altor dispozitive compatibile cu Matter, consultați manualele de utilizare sau documentația furnizată cu respectivele dispozitive.

### 3.5 Setarea regimului de funcționare principal

#### Pornirea/oprirea unității

- ▶ Apăsați tasta  pentru a porni sau opri unitatea: Unitatea pornește în regimul de funcționare setat.





Setările pot fi selectate și atunci când unitatea este oprită. Unitatea salvează setările și, de asemenea, le păstrează în cazul unei căderi de tensiune.



După oprire, unitatea rămâne în modul standby. Tehnologia inteligentă de pornire și oprire permite un mod automat de economisire a energiei atunci când unitatea se află în modul standby (1 W standby).

#### Regimul automat de funcționare





În regimul automat de funcționare, unitatea comută automat între modul de încălzire și cel de răcire pentru a menține temperatura dorită.

- ▶ Apăsați tasta  în mod repetat până când  apare pe afișaj.
- ▶ Selectați temperatura necesară cu tastele  și .





Turația ventilatorului nu poate fi ajustată în regimul automat de funcționare.

#### Regim de răcire

- ▶ Apăsați tasta  în mod repetat până când  apare pe afișaj.
- ▶ Selectați temperatura necesară cu tastele  și .
- ▶ Apăsați tasta  până când este atinsă viteza de aer necesară.





#### Regim ventilator

- ▶ Apăsați tasta  în mod repetat până când  apare pe afișaj.
- ▶ Apăsați tasta  până când este atinsă turația necesară a ventilatorului.





Temperatura nu poate fi reglată sau afișată în modul de ventilator.

#### Regim de uscare

- ▶ Apăsați tasta  în mod repetat până când  apare pe afișaj.
- ▶ Selectați temperatura necesară cu tastele  și .

Modificați procentajul de umiditate pentru a menține nivelul minim de umiditate dorit în timpul regimului de uscare:





- ▶ Apăsați tasta  în mod repetat până când pe afișaj apare **%RH** (Umiditate relativă).
- ▶ Confirmați cu tasta **Ok**.
- ▶ Apăsați tastele  și  până când se afișează procentul de umiditate relativă dorit. Intervalul de setare este de 35% - 85% în pași de 5%. Umiditatea setată este afișată pe ecranul telecomenzii.



Această funcție nu este concepută pentru a crește umiditatea. Este destinată în mod special pentru dezumidificare.

Turația ventilatorului nu poate fi reglată sau afișată în regimul de uscare.

#### Regim de încălzire

- ▶ Apăsați tasta  în mod repetat până când  apare pe afișaj.
- ▶ Setări temperatura dorită cu ajutorul tastelor  și .
- ▶ Apăsați tasta  până când este atinsă turația necesară a ventilatorului.







Dacă temperatura exterioară este foarte scăzută, capacitatea de încălzire a sistemului de aer condiționat este posibil să nu fie suficientă. Vă recomandăm să conectați surse de căldură suplimentare.





### 3.6 Setare temporizator

Temporizatoarele ON (Pornire) și OFF (Oprire) pot fi setate între 0 și 24 de ore, în incrementuri de 30 de minute pentru primele 10 ore, apoi în incrementuri de 1 oră. Dacă se setează 0 ore, temporizatorul este anulat.

#### Setarea temporizatorului de pornire

- ▶ Apăsați tasta  până când apare simbolul .
- ▶ Apăsați tasta  or  pentru a seta ora dorită. Setarea este aplicată la scurt timp după aceea.

#### Setarea temporizatorului de oprire

- ▶ Apăsați tasta  până când apare simbolul .
- ▶ Apăsați tasta  or  pentru a seta ora dorită. Setarea este aplicată la scurt timp după aceea.

#### Anularea temporizatorului

- ▶ Apăsați tasta  pentru a seta temporizatorul corespunzător.
- ▶ Setări 0,0 ore. Temporizatorul este anulat după o perioadă scurtă de timp.

#### Combinarea temporizatoarelor

Cele două temporizatoare pot fi setate în același timp. Oricare dintre cele două temporizatoare poate fi programat să se activeze înaintea celuilalt

- ▶ Setări temporizatorul de pornire și temporizatorul de oprire. Setările vor fi combinate automat.

Ora curentă	Ora 13:00
Setarea temporizatorului ON (Pornire)	4,0 h
Setarea temporizatorului OFF (Oprire)	8,5 h
Ora de pornire	Ora 17:00
Ora de oprire	Ora 21:30

Tab. 8 Exemplu



Nu puteți programa temporizatorul de pornire și temporizatorul de oprire pentru a opera aparatul la temperaturi diferite sau cu alte setări.



### 3.7 Funcții de utilizare principale

#### 3.7.1 Funcția de reducere a consumului de energie

Următoarea funcție de reducere a consumului de energie poate fi selectată la aparat:

##### Salvare+

Unitatea reduce automat consumul de energie, menținând în același timp temperatura dorită a camerei.

- ▶ Apăsați tasta  pentru a activa această funcție. Telecomanda afișează simbolul .



Funcția **Salvare+** poate fi selectată doar în regimurile de răcire și încălzire.

Apăsarea tastei  va opri operațiunea **Salvare+**.

### 3.7.2 Setarea funcției de oscilare



#### ATENȚIE

Dacă lamelele rămân în poziția cea mai joasă în timpul modului de răcire pentru o perioadă îndelungată, se poate forma condens. Reglarea manuală a lamelelor poate cauza defecțiuni.

► Folosiți doar telecomanda pentru a regla lamelele.

Funcția de oscilare poate fi activată în poziție verticală sau orizontală (→ 2).

#### Mod automat de oscilare verticală (sus/jos)

► Apăsați tasta .  
Telecomanda afișează simbolul .

Pentru a anula modul automat de oscilare verticală:



► Apăsați din nou tasta .

#### Oscilarea manuală a lamelei (sus/jos)

► Apăsați tasta  în mod repetat până când este setată poziția dorită.  
Setarea se modifică în următoarea ordine:



#### Mod automat de oscilare orizontală (stânga/dreapta)

► Apăsați tasta  timp de 2 secunde pentru a activa modul automat de oscilare orizontală.  
Telecomanda afișează simbolul .

Pentru a anula modul automat de oscilare orizontală:



► Apăsați din nou tasta  timp de două secunde.



La pornirea unității, poziția lamelei își va relua automat unghiul anterior.

#### Advanced Ionizer (Funcție de aer proaspăt)

Atunci când este selectată această funcție, o componentă internă a unității interioare va fi alimentată cu energie, iar ionii eliberați vor fi răspândiți în încăperea pentru a contracara contaminanții din aer, cum ar fi mușchiul, virusii și alergenii, contribuind la îmbunătățirea calității aerului din interior.

► Apăsați tasta  pentru a activa funcția.  
Telecomanda afișează simbolul .

Părăsirea funcției:

► Apăsați din nou tasta .

### 3.7.3 Răcire turbo/Încălzire turbo

Când este activată funcția Răcire turbo/Încălzire turbo, unitatea funcționează la putere maximă timp de 30 de minute pentru a încălzi sau răci rapid încăperea.

► Răcire turbo: activați regimul de răcire și apăsați tasta **Turbo**.  
► Încălzire turbo: activați regimul de încălzire și apăsați tasta **Turbo**.  
Telecomanda afișează simbolul .

Părăsirea funcției:

► Apăsați din nou tasta **Turbo**.  
Simbolul  de pe telecomandă dispăre.



Această funcție este disponibilă doar în regimurile de răcire și încălzire.

### 3.7.4 Silent Mode

Această funcție reduce zgomotele emise de unitatea interioară și de cea exterioară atunci când acestea sunt în funcțiune. Acest lucru este deosebit de avantajos pe timp de noapte, dacă trebuie să dați dovadă de considerație față de vecinii dumneavoastră.

► Apăsați tasta **Silent** (Silențios) pentru a activa această funcție.  
Telecomanda afișează simbolul .

Părăsirea funcției:

► Apăsați din nou tasta **Silent** (Silențios).  
Simbolul  de pe telecomandă dispăre.



Turația ventilatorului unității interioare va fi redusă la nivelul minim. Dacă se setează o turație mai mare a ventilatorului pentru unitatea interioară, funcția de mod silențios va fi dezactivată.

Atunci când unitatea este în modul silențios, este posibil să nu fie posibilă atingerea capacității de răcire/încălzire necesare, deoarece compresorul din unitatea exterioară funcționează la o frecvență redusă.

### 3.7.5 Regim de noapte

Scopul acestei funcții este de a economisi energie în timpul perioadelor de inactivitate. După o oră, aparatul încălzește sau răcește mai puțin intens. Pentru a face acest lucru, temperatura setată se schimbă cu 1 °C. După două ore, temperatura setată se schimbă cu încă 1 °C. Apoi, aceasta rămâne la noua temperatură.

Pentru a activa funcția:

► Apăsați tasta **Sleep** (Regim de noapte).  
Telecomanda afișează simbolul .

Pentru a dezactiva funcția:

► Apăsați din nou tasta **Sleep** (Regim de noapte) sau după 8 ore de funcționare în modul **Sleep** (Regim de noapte).  
Simbolul  de pe telecomandă dispăre.



Funcția nu este disponibilă în regimurile de uscare și ventilator.

### 3.7.6 Funcție de blocare acces copii

Tastele telecomenzii pot fi blocate cu ajutorul funcției de blocare acces copii.

Pentru a activa funcția:

► Apăsați simultan tastele **Turbo** și **Sleep** (Regim de noapte) timp de 5 secunde.  
Telecomanda afișează simbolul .

Pentru a dezactiva funcția:

► Apăsați simultan tastele **Turbo** și **Sleep** (Regim de noapte) timp de 3 secunde.  
Simbolul  de pe telecomandă dispăre.

### 3.7.7 Protecție împotriva înghețului (8 °C Heating)

Protecția împotriva înghețului poate fi activată pentru a menține temperatura camerei la o temperatură minimă de 8 °C.

► În regimul de încălzire, setați temperatura la 16 °C.  
► Apăsați tasta  de 2 ori în decurs de 1 secundă.  
Aparatul rămâne oprit până când temperatura scade sub 8 °C.











Părăsirea funcției:

► Apăsați tasta , tasta  sau orice altă tastă.



**Fp** apare pe afișajul unității interioare atunci când funcția de protecție împotriva înghețului este activă.

### 3.7.8 Alte funcții





- ▶ Apăsați tasta .
- ▶ Apăsați tasta  în mod repetat sau tastele ,  pentru a selecta funcția.
  -  = funcție de pornire/oprire LED
  -  = Funcție de control putere
  -  = Funcția Human sensor
  -  = Wind avoid me (Funcție de flux de aer indirect)
  -  = iClean 56°C
  -  = Funcție de urmărire
  -  = Funcție de control fără fir
- ▶ Confirmați selecția cu tasta **Ok**.

Părăsirea funcției:

- ▶ Repetați pașii de mai sus.

### Comutarea afișajului și a buzzerului de alarmă (Mute Mode)

Pentru a activa sau dezactiva afișajul de pe unitatea interioară și buzzerul de alarmă:

- ▶ Apăsați tasta  în mod repetat sau tastele ,  până când este afișată pictograma .
- ▶ Confirmați selecția cu tasta **Ok**.

Pentru a afișa temperatura curentă a camerei:

- ▶ Apăsați tasta **Silent** (Silențios) și mențineți-o apăsată timp de 5 secunde.

Pentru a afișa temperatura setată:







- ▶ Apăsați și mențineți apăsată tasta **Silent** (Silențios) timp de încă 5 secunde.

### Control putere

Sunt disponibile următoarele opțiuni de control al puterii. Două dintre opțiunile de control al puterii pot fi selectate pentru a reduce consumul de energie al aparatului:

- **Control putere** (100%): funcționare normală (ieșiți din funcția de control al puterii)
- **Control putere** (75%): reducerea consumului de energie cu 25%.
- **Control putere** (50%): reducerea consumului de energie cu 50%.

Pentru a selecta opțiunea de control putere dorită:

- ▶ Apăsați tasta  în mod repetat sau tastele ,  până când se afișează .
- ▶ Confirmați cu tasta **Ok**.
- ▶ Apăsați tastele  și  și selectați nivelul dorit de control al puterii (100%, 75%, 50%).
- ▶ Confirmați cu tasta **Ok**.



Funcția **Control putere** poate fi selectată doar în modul de răcire.





### Funcția senzorului de mișcare (senzor om)

Aparatul de interior are un senzor de mișcare amplasat în partea din spate a panoului frontal. Senzorul detectează obiectele în mișcare dintr-o cameră pentru a determina activitățile umane.

Dacă senzorul nu detectează nicio mișcare în cameră timp de 30 de minute, unitatea reduce puterea. Când se detectează din nou mișcare în încăperea, puterea crește până la funcționarea normală.

Senzorul de om (→ 3, [2]) detectează pe o rază de 6 metri [B], cu o zonă nedetectabilă de 1 metru [A] și o zonă detectabilă de 5 metri [1]. De asemenea, are un unghi de detecție de 2,5 metri de la centrul

aparaturii de aer condiționat până la părțile laterale (funcție de oscilare) (→ 4).





- ▶ Apăsați tasta  în mod repetat sau tastele ,  până când este afișată pictograma .
- ▶ Confirmați selecția cu tasta **Ok**.



Roboții de măturat, ventilatoarele oscilante, plantele și perdelele suflate de vânt etc. sunt toate identificate ca fiind activități umane, ceea ce poate duce la erori ale funcțiilor de economisire a energiei.

### Wind avoid me (Funcție de flux de aer indirect)

Această funcție previne un flux de aer direct pe corp.





- ▶ Apăsați tasta  în mod repetat sau tastele ,  până când este afișată pictograma .
- ▶ Confirmați selecția cu tasta **Ok**.



Funcția este disponibilă doar în regimurile de răcire, de dezumidificare și de ventilator.

### iClean 56°C

Unitatea dispune de o funcție de curățare automată pentru schimbătorul de căldură din interior. Funcția de curățare automată îndepărtează praful, mucegaiul și grăsimea care ar putea duce la apariția unor mirosuri neplăcute. Funcționează prin înghețarea automată, dezghețarea rapidă a înghețului și apoi utilizarea aerului cald pentru a usca schimbătorul, eliminând în mod eficient aceste impurități.





- ▶ Apăsați tasta  în mod repetat sau tastele ,  până când este afișată pictograma .
- ▶ Confirmați selecția cu tasta **Ok**.



**CL** apare pe afișajul unității interioare atunci când curățarea automată este în desfășurare. Curățarea automată se încheie automat după 90 până la 120 de minute.

### Funcția Follow Me (Urmărire) (Follow Me)

Funcția activează telecomanda la locația curentă pentru a măsura temperatura la intervale de 3 minute. Unitatea interioară este acum controlată în funcție de aceste măsurători.





- ▶ Apăsați tasta  în mod repetat sau tastele  and  până când este afișată pictograma .
- ▶ Confirmați selecția cu tasta **Ok**.



Funcția Follow Me (Urmărire) este disponibilă doar în regimurile de răcire, de încălzire și automat.

### Funcție de control fără fir

Scopul acestei funcții este de a stabili o conexiune prin intermediul WLAN. Dacă unitatea nu afișează funcția:

- ▶ Apăsați tasta  în mod repetat sau tastele  and  până când este afișată pictograma .
- ▶ Confirmați selecția cu tasta **Ok**.

## 4 Remedierea defecțiunilor

### 4.1 Defecțiuni cu afișaj (Self diagnosis function)

Dacă apare o defecțiune în timpul utilizării, LED-urile iluminează intermitent pentru o perioadă îndelungată sau afișajul indică un cod de defecțiune (de ex. EH 02).

### 4.2 Defecțiuni fără afișaj

Atunci când apar defecțiuni în timpul utilizării, care nu pot fi remediate:

- ▶ Contactați serviciul de relații cu clienții și comunicați defecțiunea și datele aparatului.

Atunci când o defecțiune durează mai mult de 10 minute:

- ▶ Întrerupeți alimentarea cu energie electrică pentru un scurt timp și porniți din nou unitatea interioară.

Dacă nu puteți remedia un deranjament:

- ▶ Contactați serviciul de relații cu clienții și comunicați codul de defecțiune, precum și datele aparatului.

Defecțiune	CAUZĂ POSIBILĂ
Puterea unității interioare este prea mică.	Temperatura este setată la o valoare prea mare sau prea mică. Filtrul de aer este murdar și trebuie să fie curățat. Influențe negative ale mediului înconjurător asupra unității interioare, de ex. obstacole în dreptul orificiilor de aer ale aparatului, uși/ferestre deschise în încăperea sau surse de căldură puternice în încăperea. Regimul de funcționare silențios este activ și împiedică utilizarea întregii puteri.
Unitatea interioară nu pornește.	Unitatea interioară are un mecanism de protecție împotriva suprasarcinii. Poate dura până la 3 minute înainte ca repornirea unității interioare să fie posibilă. Bateriile telecomenzii sunt goale. Temporizatorul este pornit.
Regimul de funcționare este comutat de la răcire sau încălzire la regimul de ventilație.	Unitatea interioară schimbă regimul de funcționare pentru a evita formarea de gheață. Temperatura setată a fost deja atinsă.
Unitatea interioară produce vapori albi.	În regiuni umede, o diferență de temperatură mare între aerul din încăperea și aerul condiționat poate provoca apariția unor vapori albi.
Unitatea interioară și unitatea externă produc vapori albi.	Atunci când regimul de încălzire este activat direct după dezghețarea automată, datorită umidității ridicate a aerului pot fi produși vapori albi.
Unitatea interioară și unitatea externă produc zgomote.	Poate fi auzit un foșnet din unitatea interioară, atunci când grilajul pentru curentul de aer și-a schimbat poziția. Un ușor zgomot suierător în timpul utilizării este normal. Acesta este produs de curgerea agentului frigorific. Poate fi produs un scârțâit de piesele din metal și plastic ale aparatului care se extind sau se contractă la încălzire/răcire. Unitatea externă emite diverse alte zgomote în timpul utilizării, care sunt normale.
Unitatea interioară sau unitatea externă degajă praf.	În cazul unor perioade lungi de scoatere din funcțiune, dacă aparatul nu este acoperit, se poate acumula praf în acesta.
Miros neplăcut în timpul utilizării.	Mirosurile neplăcute din aer pot pătrunde în aparat și apoi pot fi propagate. Filtrul de aer poate fi mușcat și trebuie curățat.
Ventilatorul unității externe nu funcționează continuu.	Pentru o utilizare optimă, sunt necesare reglări diferite ale ventilatorului.
Aparatul funcționează neregulat sau în mod imprevizibil sau unitatea interioară nu reacționează.	Interferențe din partea turnurilor radio de telefonie mobilă sau amplificatoarelor de semnal externe pot afecta unitatea interioară. ▶ Decuplați unitatea interioară de la alimentarea cu energie electrică pentru o scurtă perioadă de timp și apoi reporniți-o.
Tabla de ghidare a aerului sau lamela pentru fanta de ventilație nu se deplasează corect.	Tabla de ghidare a aerului sau lamelele pentru fante de ventilație au fost deplasate manual sau nu sunt montate corect. ▶ Oprii unitatea interioară și verificați dacă piesele sunt montate corect. ▶ Porniți unitatea interioară.

Tab. 9

## 5 Întreținere



### PRECAUȚIE

#### Pericol de electrocutare sau din cauza pieselor mobile

- ▶ Înainte de orice lucrări de întreținere, întrerupeți alimentarea cu energie electrică.
- ▶ Pașii de întreținere care nu sunt descriși aici pot fi efectuați doar de

către o firmă de specialitate autorizată.

### 5.1 Înlocuirea bateriilor

Aveți nevoie de 2 baterii AAA. Nu este recomandată utilizarea bateriilor reîncărcabile.

- ▶ Îndepărtați capacul compartimentului pentru baterii (→ Fig. 5).
- ▶ Introduceți bateriile noi și respectați polaritatea.
- ▶ Montați din nou capacul compartimentului pentru baterii.

## 5.2 Curățarea aparatului și telecomanda

### ATENȚIE

#### Daune la nivelul aparatului din cauza curățării necorespunzătoare!

- ▶ Nu stropiți direct cu apă sau nu turnați apă peste aparat.
  - ▶ Nu utilizați apă fierbinte, praf de curățare sau dizolvanți puternici.
- 
- ▶ Ștergeți unitatea interioară și telecomanda cu o lavetă moale pentru a le curăța.
  - ▶ Dispuneți curățarea unității exterioare numai de către o firmă de specialitate autorizată.

## 5.3 Curățarea filtrului de aer

### ATENȚIE

Filtrul de aer se poate deforma în lumina directă a soarelui.

- ▶ Nu expuneți filtrul de aer la lumina directă a soarelui.

Curățați filtrul de aer la fiecare 2 săptămâni și, de asemenea, înainte și după scoaterea din funcțiune pentru perioade mai lungi.

- ▶ Oprii unitatea interioară.
- ▶ Rabatați capacul frontal al unității interioare în sus → Fig. 6, [1]).
- ▶ Îndepărtați grilajele pentru aer și extrageți-le din unitate (→ Fig. 6, [2]).
- ▶ Scoateți filtrele de aer din grilaje, dacă sunt instalate (→ Fig. 6, [3]).
- ▶ Curățați filtrele mici de aer cu un aspirator de mână.
- ▶ Spălați filtrul mare de aer cu apă caldă și un agent de curățare moderat și uscați-l la umbră.
- ▶ Montați din nou filtrul mic de aer și filtrul mare de aer.

## 5.4 Scoaterea din funcțiune pe o perioadă îndelungată

Înainte de scoaterea din funcțiune pe o perioadă îndelungată:

- ▶ Curățați filtrul de aer.
- ▶ Activați curățarea automată a unității interioare cu tasta **Clean**.
- ▶ După curățarea automată, activați regimul de ventilație până când unitatea interioară este uscată.
- ▶ Oprii unitatea interioară și decuplați-o de la alimentarea cu energie electrică.
- ▶ Scoateți bateriile din telecomandă.
- ▶ Protejați aparatul împotriva depunerilor de praf.

## 5.5 Regimul manual de funcționare

### ATENȚIE

#### Defectarea unităților din cauza utilizării incorecte

Nu se are în vedere utilizarea funcționării manuale în mod continuu.

- ▶ Aceasta trebuie utilizată doar în scopuri de testare sau în situații de urgență.
- ▶ Utilizați acest mod doar pentru o perioadă scurtă de timp.

- ▶ Oprii unitatea interioară.
- ▶ Rabatați capacul superior al unității interioare în sus.
- ▶ Localizați butonul de control manual în partea dreaptă a casei de afișare (→ 7).
- ▶ Apăsăți tasta pentru modul de control manual introducând un obiect subțire:
  - Apăsăți o dată: unitatea este setată forțat în regimul automat de funcționare.
  - Apăsăți de două ori: unitatea este setată forțat în regimul de răcire.
  - Apăsăți de trei ori: unitatea interioară este oprită.
- ▶ Utilizați telecomanda pentru a restabili regimul normal.

## 6 Protecția mediului și eliminarea ca deșeu

Protecția mediului este unul dintre principiile fundamentale ale grupului Bosch.

Pentru noi, calitatea produselor, rentabilitatea și protecția mediului, ca obiective, au aceeași prioritate. Legile și prescripțiile privind protecția mediului sunt respectate în mod riguros.

Pentru a proteja mediul, utilizăm cele mai bune tehnologii și materiale ținând cont și de punctele de vedere economice.

### Ambalaj

În ceea ce privește ambalajul, participăm la sistemele de valorificare specifice fiecărei țări, care garantează o reciclare optimă.

Toate ambalajele utilizate sunt nepoluante și reutilizabile.

### Deșuri de echipamente

Aparatele uzate conțin materiale de valoare, ce pot fi revalorificate. Grupele constructive sunt ușor de demontat. Materialele plastice sunt marcate. În acest fel diversele grupe constructive pot fi sortate și reutilizate sau reciclate.

### Deșuri de echipamente electrice și electronice



Acest simbol indică faptul că produsul nu trebuie eliminat împreună cu alte deșuri, ci trebuie dus la un centru de colectare a deșurilor în scopul tratării, colectării, reciclării și eliminării ca deșeu.

Simbolul este valabil pentru țări cu reglementări privind deșeurile electronice, de ex. "Directiva europeană 2012/19/CE privind deșeurile de echipamente electrice și electronice". Aceste prevederi definesc condițiile-cadru valabile pentru returnarea și reciclarea deșeurilor de echipamente electronice în țările individuale.

Deoarece aparatele electronice pot conține substanțe nocive, acestea trebuie reciclate în mod responsabil, pentru a minimiza posibilele daune aduse mediului și posibilele pericole pentru sănătatea oamenilor. De asemenea, reciclarea deșeurilor electronice contribuie la conservarea resurselor naturale.

Pentru mai multe informații privind eliminarea ecologică a deșeurilor de echipamente electrice și electronice, adresați-vă autorităților locale competente, firmelor de eliminare a deșeurilor sau comerciantului de la care ați achiziționat produsul.

Pentru mai multe informații, accesați:

[www.bosch-homecomfortgroup.com/en/company/legal-topics/weee/](http://www.bosch-homecomfortgroup.com/en/company/legal-topics/weee/)

### Bateriile

Bateriile nu trebuie eliminate împreună cu gunoiul menajer. Bateriile uzate trebuie eliminate prin intermediul sistemelor de colectare locale.

### Agent frigorific R32



Aparatul conține gaz fluorurate cu efect de seră R32 (Potențial de gaz cu efect de seră 675<sup>1)</sup>) cu inflamabilitate redusă și toxicitate redusă (A2L sau A2).

Cantitatea conținută este specificată pe plăcuța de identificare a unității exterioare.

Agentul frigorific reprezintă un pericol pentru mediu și trebuie să fie colectat separat și eliminat ca deșeu.

## 7 Notificare privind protecția datelor



La **Robert Bosch S.R.L., Departamentul Termotehnică, Str. Horia Măcelariu 30-34, 013937 București, Romania**, prelucrăm informații privind produsele și instalațiile, date tehnice și date de conectare, date de comunicare, date privind

1) în baza Anexei I a Ordonanței (UE) nr. 517/2014 a Parlamentului și Consiliului European din 16 aprilie 2014.

înregistrarea produselor și istoricul clienților pentru a asigura funcționalitatea produselor (art. 6, alin. (1), lit. b) din RGPD), în vederea îndeplinirii obligației noastre de supraveghere a produselor și din motive de siguranță a produselor și de securitate (art. 6, alin. (1), lit. f) din RGPD), pentru asigurarea și apărarea drepturilor noastre în legătură cu întrebările referitoare la garanția și înregistrarea produsului (art. 6, alin. (1), lit. f) din RGPD) și pentru a analiza distribuția produselor noastre și a furniza informații și oferte personalizate privind produsul (art. 6, alin. (1), lit. f) din RGPD). Pentru a furniza servicii, precum servicii de vânzări și marketing, management-ul contractelor, gestionarea plăților, servicii de programare, găzduirea de date și servicii call center, putem încredința și transmite datele către furnizori de servicii externi și/sau întreprinderi afiliate firmei Bosch. În anumite cazuri și numai dacă se asigură o protecție corespunzătoare a datelor, datele cu caracter personal pot fi transmise unor destinatari din afara Spațiului Economic European. Mai multe informații pot fi furnizate la cerere. Puteți contacta responsabilul nostru cu protecția datelor la adresa: Ofițer Responsabil cu Protecția Datelor, Confidențialitatea și Securitatea Informației (C/ISP), Robert Bosch GmbH, cod poștal 30 02 20, 70442 Stuttgart, GERMANIA.

Aveți dreptul de a vă opune în orice moment prelucrării datelor dumneavoastră cu caracter personal în baza art. 6, alin. (1), lit. f) din RGPD din motive legate de situația dumneavoastră particulară sau în scopuri de marketing direct. Pentru a vă exercita drepturile, vă rugăm să ne contactați la adresa **DPO@bosch.com**. Pentru mai multe informații, scanați codul QR.



**Obsah**

<b>1</b>	<b>Vysvetlenie symbolov a bezpečnostné pokyny</b> .....	<b>177</b>
1.1	Vysvetlenia symbolov .....	177
1.2	Všeobecné bezpečnostné pokyny .....	177
1.3	Upozornenia k tomuto návodu .....	178
<b>2</b>	<b>Údaje o výrobku</b> .....	<b>178</b>
2.1	Vyhĺásenie o zhode .....	178
2.2	Technické údaje diaľkového ovládania .....	178
2.3	Používanie s multi-splitovým klimatizačným zariadením .....	178
2.4	Technické údaje IP brány .....	178
<b>3</b>	<b>Obsluha</b> .....	<b>179</b>
3.1	Prehľad vnútornej jednotky .....	179
3.2	Prehľad diaľkového ovládania .....	179
3.3	Používanie diaľkového ovládania .....	180
3.4	Konektivita .....	180
3.4.1	Konektivita .....	180
3.4.2	Kompatibilita Matter .....	180
3.5	Nastavenie hlavného prevádzkového režimu .....	181
3.6	Nastavenie časovača .....	181
3.7	Hlavné prevádzkové funkcie .....	181
3.7.1	Funkcia úspory energie .....	181
3.7.2	Nastavenie funkcie výkyvu .....	182
3.7.3	Turbo chladenie/Turbo vykurovanie .....	182
3.7.4	Silent Mode .....	182
3.7.5	Režim spánku .....	182
3.7.6	Funkcia detského zámku .....	182
3.7.7	Protimrazová ochrana (8 °C Heating) .....	182
3.7.8	Ďalšie funkcie .....	183
<b>4</b>	<b>Odstránenie poruchy</b> .....	<b>183</b>
4.1	Poruchy so zobrazením (Self diagnosis function) ..	183
4.2	Poruchy bez zobrazenia .....	184
<b>5</b>	<b>Údržba</b> .....	<b>184</b>
5.1	Výmena batérií .....	184
5.2	Čistenie zariadenia a diaľkové ovládanie .....	184
5.3	Čistenie vzduchového filtra .....	185
5.4	Dlhšie odstavenie z prevádzky .....	185
5.5	Manuálny režim .....	185
<b>6</b>	<b>Ochrana životného prostredia a likvidácia odpadu</b> ....	<b>185</b>
<b>7</b>	<b>Informácia o ochrane osobných údajov</b> .....	<b>185</b>

**1 Vysvetlenie symbolov a bezpečnostné pokyny**

**1.1 Vysvetlenia symbolov**

**Výstražné upozornenia**

Signálne výrazy uvedené vo výstražných upozorneniach označujú druh a intenzitu následkov v prípade nedodržania opatrení na odvrátenie nebezpečenstva.

V tomto dokumente sú definované a môžu byť použité nasledovné výstražné výrazy:

 **NEBEZPEČENSTVO**  
**NEBEZPEČENSTVO** znamená, že dôjde k ťažkým až život ohrozujúcim zraneniam.





 **VAROVANIE**  
**VAROVANIE** znamená, že môže dôjsť k ťažkým až život ohrozujúcim zraneniam.

 **POZOR**  
**POZOR** znamená, že môže dôjsť k ľahkým až stredne ťažkým zraneniam osôb.

**UPOZORNENIE**  
**UPOZORNENIE** znamená, že môže dôjsť k vecným škodám.

**Dôležité informácie**

 **Dôležité informácie bez ohrozenia ľudí alebo rizika vecných škôd sú označené informačným symbolom.**

Symbol	Význam
	Varovanie pred horľavými látkami: Chladiaci prostriedok R32 v tomto produkte je plyn s nízkou horľavosťou a nízkou toxicitou (A2L alebo A2).
	Pri inštalácii a údržbe noste ochranné rukavice.
	Údržbu by mala vykonávať kvalifikovaná osoba za dodržania pokynov v návode na údržbu.
	Počas prevádzky dodržujte pokyny návodu na obsluhu.

Tab. 1

**1.2 Všeobecné bezpečnostné pokyny**

 **Pokyny pre cieľovú skupinu**

Tento návod na obsluhu je určený pre prevádzkovateľa klimatizačného zariadenia. Je nutné dodržiavať pokyny uvedené vo všetkých návodoch relevantných pre zariadenie. V prípade nedodržania pokynov môže dôjsť k vecným škodám a zraneniam osôb, až s následkom smrti.

- ▶ Pred začiatkom obsluhy si prečítajte návody na obsluhu všetkých častí zariadenia a majte ich odložené tak, aby boli k dispozícii.
- ▶ Dodržujte bezpečnostné a výstražné upozornenia.

### ▲ Správne použitie

Vnútrotná jednotka je určená na inštaláciu v budove s prípojkou na vonkajšiu jednotku a ďalšie komponenty systému, napr. reguláciu.

Vonkajšia jednotka je určená na inštaláciu mimo budovy s prípojkou na jednu alebo viaceré vnútrotné jednotky a ďalšie komponenty systému, napr. reguláciu.

Klimatizačné zariadenie je určené len na komerčné/súkromné použitie, kde odchýlky teploty od nastavených hodnôt nevedú k zraneniu osôb alebo poškodeniu materiálov. Klimatizačné zariadenie nie je vhodné na presné nastavenie a udržiavanie požadovanej absolútnej vlhkosti vzduchu.

Akékoľvek iné použitie nezodpovedá účelu použitia. Na nesprávne používanie a škody vyplývajúce z porušenia týchto ustanovení sa nevzťahuje záruka.

Ohľadom inštalácie na špecifických miestach (podzemná garáž, technické miestnosti, balkón alebo na ľubovoľných polootvorených plochách):

- ▶ Venujte pozornosť predovšetkým požiadavkám na miesto inštalácie v technickej dokumentácii.

### ▲ Všeobecné nebezpečenstvo vyplývajúce z chladiacich prostriedkov

- ▶ Toto zariadenie je naplnené chladiacim prostriedkom. Chladiaci plyn môže pri kontakte s ohňom vytvárať toxické plyny.
- ▶ Dajte špecializovanej firme s oprávnením pravidelne vykonávať revíziu a údržbu zariadenia.
- ▶ Ak vznikne podozrenie na únik chladiaceho prostriedku, miestnosť dôkladne vyvetrajte a informujte špecializovanú firmu s oprávnením.

### ▲ Prestavba a opravy

Neodborne vykonané zmeny na klimatizačnom zariadení alebo iných častiach vykurovacieho zariadenia môžu spôsobiť poranenia osôb a/alebo vecné škody.

- ▶ Práce dajte vykonať iba špecializovanej firme s oprávnením.
- ▶ Nevykonávajte zmeny na vonkajšej jednotke, vnútornej jednotke alebo na iných častiach klimatizačného zariadenia.
- ▶ Pred každou údržbou klimatizačného zariadenia odpojte elektrické napájanie.

### ▲ Upozornenia ohľadom zaobchádzania so zariadením

Nesprávne použitie môže poškodiť vaše zdravie.

- ▶ Nevystavujte telo na dlhší čas priamemu prúdu vzduchu.
- ▶ V prípade kojencov, detí, starších ľudí, imobilných alebo postihnutých osôb zabezpečte, aby bola priestorová teplota vhodná pre osoby nachádzajúce sa v miestnosti.
- ▶ Do zariadenia nikdy nezasúvajte predmety, mohli by ste sa zraniť.

Nesprávne zaobchádzanie so zariadením môže viesť k zníženiu výkonu až k poškodeniu zariadenia alebo poškodeniu zdravia.

- ▶ Nezatvárajte prírody a odvody vzduchu na zariadeniach.
- ▶ Počas prevádzky zatvorte dvere a okná.
- ▶ Vnútrotnú jednotku chráňte pred zatečením vody.
- ▶ Pravidelne kontrolujte opotrebovanie a pevné uloženie montážneho podstavca vonkajšej jednotky.
- ▶ Vonkajšiu jednotku nezaťažujte, napr. predmetmi alebo osobami.
- ▶ V inštaláčnej miestnosti udržiajte minimum prachu, pár a vlhkosti.
- ▶ V blízkosti zariadení nepoužívajte žiadne ľahko zápalné plyny, napr. rozprašovače.
- ▶ Ak sa prejaví, že s klimatizačným zariadením nie je niečo v poriadku (napr. zápach po spálenine, poškodený kábel), prevádzku ihneď zastavte a odpojte elektrické napájanie.

### ▲ Bezpečnosť elektrických zariadení pre použitie v domácnosti a na podobné účely

Aby sa zabránilo ohrozeniu elektrickými prístrojmi, platia podľa EN 60335-1 nasledovné pravidlá:

„Toto zariadenie môžu používať deti staršie ako 8 rokov a osoby so zníženými fyzickými, senzorickými alebo mentálnymi schopnosťami alebo osoby s nedostatočnými skúsenosťami a vedomosťami iba vtedy, ak sú pod dozorom alebo ak boli poučené o bezpečnej obsluhu zariadenia a rozumejú s tým spojeným nebezpečenstvám. Deti sa so zariadením nesmú hrať. Čistenie ani užívateľskú údržbu nesmú vykonávať deti bez dozoru.“

„V prípade, že je poškodený sieťový kábel, musí ho vymeniť výrobca alebo jeho servisný technik alebo osoba s podobnou kvalifikáciou, aby sa zabránilo ohrozeniu.“

### 1.3 Upozornenia k tomuto návodu

Obrázky nájdete sústredené na konci tohto návodu. Text obsahuje odkazy na obrázky.

Výrobky sa môžu v závislosti od modelu líšiť od znázornenia v tomto návode.

## 2 Údaje o výrobku

### 2.1 Vyhlásenie o zhode

Konštrukcia tohto produktu a jeho funkcia počas prevádzky zodpovedá požiadavkám EÚ a národným požiadavkám.

 Značkou CE sa vyhlasuje zhoda produktu so všetkými aplikovateľnými právnymi predpismi EÚ, ktoré predpisujú označenie touto značkou.

Úplný text vyhlásenia o zhode je k dispozícii na internete: [www.bosch-homecomfort.sk](http://www.bosch-homecomfort.sk).

### 2.2 Technické údaje diaľkového ovládania

Elektrické napájanie	2 batérie AAA
Dosah signálu	8 m
Prípustná teplota okolia	-5 °C ... 60 °C

Tab. 2

### 2.3 Používanie s multi-splitovým klimatizačným zariadením

Vnútrotnú jednotku možno použiť v systéme s multi-splitovým klimatizačným zariadením. V takom prípade sú deaktivované nasledujúce funkcie:

- Funkcie na úsporu energie **Save+** a **Regulácia výkonu**
- Automatické čistenie (iClean 56°C)
- Redukcia hluku (Silent Mode)
- Manuálny režim
- Detekcia úniku chladiaceho prostriedku
- Automatický režim úspory energie v pohotovostnej prevádzke (1 W standby)

### 2.4 Technické údaje IP brány

	Jednotka	Hodnota
U	V <sub>DC</sub>	5
P <sub>max</sub>	W	2,5
f (RF)	GHz	2,4 (802.11 b/g/n) (P = max. + 20 dBm)
T <sub>amb</sub>	°C	-20... 50
BUS	–	UART
Trieda IP	–	IP40

Tab. 3

### 3 Obsluha

#### 3.1 Prehľad vnútornej jednotky

**Kľúč k obr. 1:**

- [1] Displej
- [2] Predná stena
- [3] Vzduchová ochranná mriežka
- [4] Vzduchové filtre
- [5] Tlačidlo na manuálnu prevádzku
- [6] Snímač pohybu (Human sensor)
- [7] Panel prúdenia vzduchu

#### Displej vnútornej jednotky



Displej vnútornej jednotky zostáva štandardne vypnutý a rozsvieti sa na krátkych 15 sekúnd iba pri použití diaľkového ovládania. Táto funkcia slúži na úsporu energie.

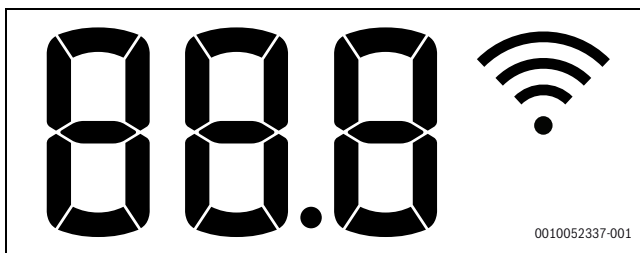

Symbol	Vysvetlenie
<b>Číslo</b>	Zobrazenie teploty, prevádzková funkcia a kódy porúch
	Aktívne pripojenie WLAN
	Zobrazuje sa pri niektorých funkciách, ak sú zapnuté. Signalizuje, že časovač ZAPNUTIA je aktívny, keď je vnútorná jednotka vypnutá.
<b>OF</b>	Zobrazuje sa pri niektorých funkciách, ak sú vypnuté.
<b>dF</b>	Automatické odmrazovanie aktívne
<b>FP</b>	Aktívna protimrazová ochrana: vnútorná jednotka udržiava priestorovú teplotu na minimálne 8 °C.
<b>CL</b>	Funkcia automatického čistenia je aktívna (iClean 56°C)

Tab. 4 Symboly na displeji vnútornej jednotky

#### 3.2 Prehľad diaľkového ovládania

##### Tlačidlá na diaľkovom ovládaní

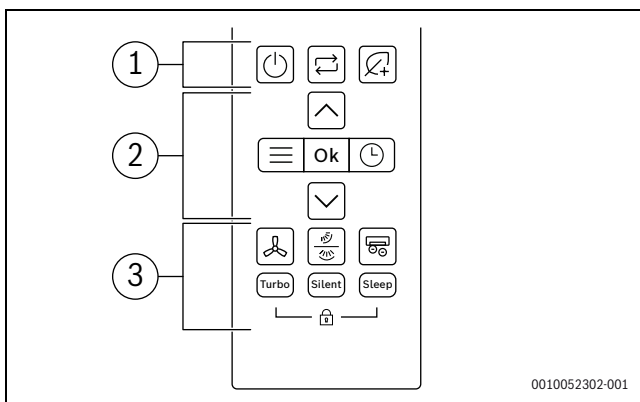

Poz.	Tlačidlá	Funkcia
<b>1</b>		Zapnutie/vypnutie.
		Nastavenie prevádzkového režimu
		Save+

Poz.	Tlačidlá	Funkcia
<b>2</b>		Ponuka
	<b>Ok</b>	Potvrdenie voľby
		Nastavenie časovača
		Zvýšenie teploty
		Zníženie teploty
<b>3</b>		Otáčky ventilátora
		Vertikálny/horizontálny výkyv
		Pokročilý ionizátor
	<b>Turbo</b>	Režim Turbo
	<b>Silent</b>	Tichý režim
	<b>Sleep</b>	Režim spánku
		Detský zámok

Tab. 5 Tlačidlá na diaľkovom ovládaní

#### Displej diaľkového ovládania

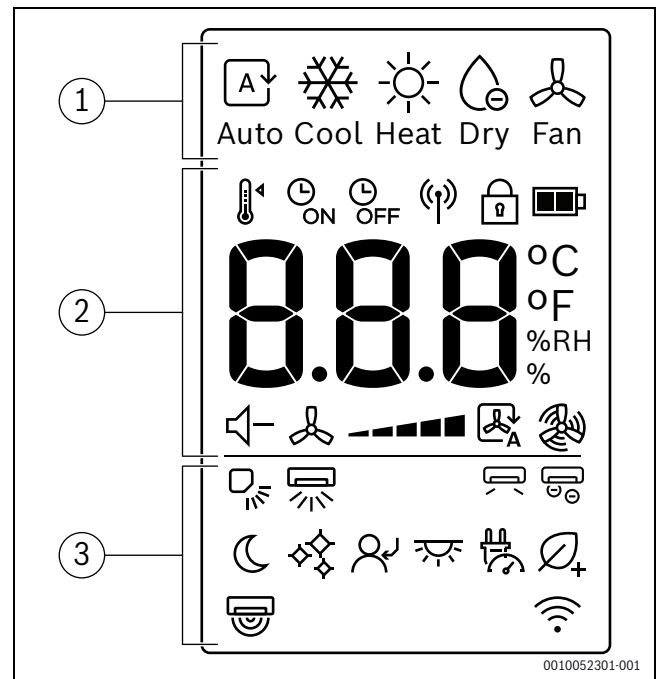

Poz.	Symbol	Vysvetlenie
<b>1</b>		Prevádzkový režim: automatická prevádzka
		Prevádzkový režim: chladiaca prevádzka
		Prevádzkový režim: vykurovacia prevádzka
		Prevádzkový režim: suchá prevádzka
		Prevádzkový režim: režim ventilátora
	<b>2</b>	
		ZAPNUTÉ spínacie hodiny
		VYPNUTÉ spínacie hodiny
		Odosielanie signálu
		Detský zámok
		Úroveň nabitia batérie
<b>°C / °F / %RH</b>		Zobrazenie hodnoty: zobrazuje požadovanú teplotu, % relatívnej vlhkosti a časovač.
		Tichý režim
		Otáčky ventilátora
		Automatický režim ventilátora
		Turbo režim ventilátora

Poz.	Symbol	Vysvetlenie
3		Vertikálny výkyv – Automatický
		Horizontálny výkyv – Automatický
		Odklonenie prúdenia vzduchu
		Pokročilý ionizátor
		Režim spánku
		iClean 56°C
		Follow me (Nasleduj ma)
		LED displej a zap./vyp. bzučiaka alarmu
		Regulácia výkonu
		Save+
		Snímač ľudskej prítomnosti
		Zobrazenie funkcie bezdrôtového ovládania

Tab. 6 Symboly na displeji diaľkového ovládania

### 3.3 Používanie diaľkového ovládania

Dosah signálu je 8 m. Ak sú v ceste predmety alebo sa v tej istej miestnosti používajú určité žiarivky, môže to ovplyvniť prenos signálu.

- ▶ Nasmerujte diaľkové ovládanie na okienko prijímača signálu na zariadení a stlačte požadované tlačidlo.

#### UPOZORNENIE

Správne fungovanie diaľkového ovládania môže byť trvalo znemožnené.

- ▶ Nevystavujte diaľkové ovládanie priamemu slnečnému žiareniu.
- ▶ Nenechávajte diaľkové ovládanie v blízkosti vykurovacieho zariadenia.
- ▶ Chráňte diaľkové ovládanie pred vlhkosťou a nárazmi.

### 3.4 Konektivita

#### 3.4.1 Konektivita

Pomocou aplikácie Bosch HomeCom Easy v mobilnom zariadení môžete veľmi jednoducho ovládať najdôležitejšie funkcie.



#### VAROVANIE

##### Nesprávne použitie!

Používateľovi je prísne zakázané otvárať výrobok a zasahovať doň iným spôsobom, ako sú činnosti povolené v tejto kapitole. Akékoľvek nesprávne použitie môže mať za následok nebezpečenstvo pre majiteľa a pre samotný výrobok!

#### Technické požiadavky

Operačný systém	• Android • IOS
Router	Štandardný router so signálom 2,4 GHz
Norma WLAN	IEEE 802.11b/g/n

Tab. 7 Technické požiadavky

#### Stiahnutie aplikácie

Aplikáciu je možné stiahnuť z Apple App Store pre systém iOS a z Google Play Store pre systém Android. Ak chcete využívať najnovšie aktualizácie funkcií a zabezpečenia, uistite sa, že máte vo svojom mobilnom zariadení vždy nainštalovanú najnovšiu verziu.

- ▶ Naskenujte QR kód a stiahnite a nainštalujte si aplikáciu.
- ▶ Nastavte si účet.
- ▶ Nezabudnite prijať Podmienky používania.



Obr. 1

#### Párovanie



Intenzita signálu WLAN je dostatočná na vytvorenie pripojenia na Internet. Ak je signál príliš slabý:

- ▶ Použite zosilňovač WLAN.
- ▶ Zapnite vnútornú jednotku.
- ▶ Otvorte aplikáciu a postupujte podľa uvedeného kroku.
- ▶ Naskenujte QR kód a spárujte produkt.

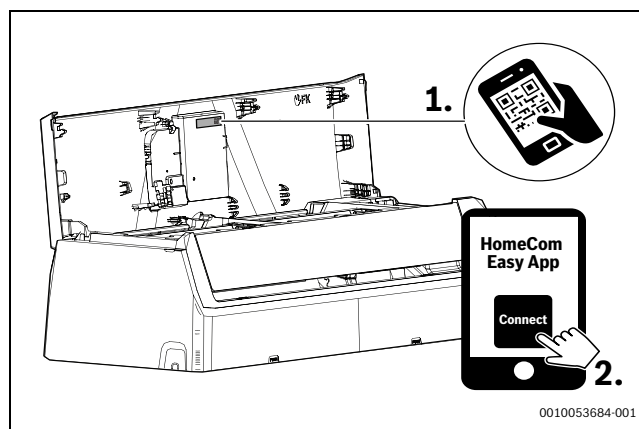

Obr. 2 HomeCom Easy

#### 3.4.2 Kompatibilita Matter

Toto klimatizačné zariadenie je navrhnuté tak, aby bolo kompatibilné s protokolom Matter, čo zaručuje bezproblémovú integráciu so zariadeniami Alexa, Google Assistant, Apple Home alebo inými zariadeniami podporujúcimi Matter, čím sa zvyšuje vzájomná kompatibilita a prepojenie s ekosystémom inteligentnej domácnosti Smart Home.

Medzi podporované funkcie patria:

- ▶ Zapnutie a vypnutie zariadenia
- ▶ Nastavenie prevádzkového režimu (chladenie, vykurovanie, suchý, ventilátor, automatický)
- ▶ Monitorovanie priestorovej teploty
- ▶ Požadovaná teplota v miestnosti
- ▶ Nastavenie otáčok ventilátora



Dostupné funkcie sa môžu líšiť v závislosti od typu zariadenia s podporou protokolu Matter.

Konkrétne pokyny na pripojenie a používanie iných zariadení kompatibilných s protokolom Matter nájdete v príslušných príručkách alebo dokumentácii dodanej s týmito zariadeniami.

### 3.5 Nastavenie hlavného prevádzkového režimu

#### Zapnutie/vypnutie jednotky

- ▶ Stlačením tlačidla  jednotku zapnete alebo vypnete: Jednotka sa spustí v nastavenom prevádzkovom režime.





Nastavenia možno zvoliť aj vtedy, keď je jednotka vypnutá. Jednotka uloží nastavenia a zachová ich aj v prípade výpadku napájania.



Po vypnutí zostane jednotka v stave prevádzkovej pohotovosti. Inteligentná technológia zapnutia a vypnutia umožňuje automatický režim úspory energie v pohotovostnej prevádzke (1 W standby).

#### Automatická prevádzka





V režime automatickej prevádzky jednotka automaticky prepína medzi režimom vykurovania a chladenia, aby udržala požadovanú teplotu.

- ▶ Opakovane stláčajte tlačidlo , kým sa na displeji nezobrazí .
- ▶ Pomocou tlačidiel  a  zvolte požadovanú teplotu.





V režime automatickej prevádzky nie je možné nastaviť otáčky ventilátora.

#### Chladiaca prevádzka

- ▶ Opakovane stláčajte tlačidlo , kým sa na displeji nezobrazí .
- ▶ Pomocou tlačidiel  a  zvolte požadovanú teplotu.
- ▶ Stláčajte tlačidlo , kým sa nedosiahne požadovaná rýchlosť vzduchu.





#### Režim ventilátora

- ▶ Opakovane stláčajte tlačidlo , kým sa na displeji nezobrazí .
- ▶ Stláčajte tlačidlo , kým sa nedosiahnu požadované otáčky ventilátora.





V režime ventilátora nie je možné nastaviť ani zobraziť teplotu.

#### Suchý režim

- ▶ Opakovane stláčajte tlačidlo , kým sa na displeji nezobrazí .
- ▶ Pomocou tlačidiel  a  zvolte požadovanú teplotu.

Zmenou percentuálnej hodnoty vlhkosti môžete udržať minimálnu požadovanú úroveň vlhkosti počas suchého režimu:





- ▶ Opakovane stláčajte tlačidlo , kým sa na displeji nezobrazí **%RH**.
  - ▶ Potvrďte tlačidlom **Ok**.
  - ▶ Stláčajte tlačidlá  a , kým sa nezobrazí požadovaná percentuálna hodnota relatívnej vlhkosti. Rozsah nastavenia je 35 % – 85 % v krokoch po 5 %.
- Nastavená vlhkosť sa zobrazuje na displeji diaľkového ovládania.



Táto funkcia nie je určená na zvýšenie vlhkosti. Je špeciálne určená na odvlhčovanie.

V suchom režime nie je možné nastaviť ani zobraziť otáčky ventilátora.

#### Vykurovacia prevádzka

- ▶ Opakovane stláčajte tlačidlo , kým sa na displeji nezobrazí .
- ▶ Pomocou tlačidiel  a  nastavte požadovanú teplotu.
- ▶ Stláčajte tlačidlo , kým sa nedosiahnu požadované otáčky ventilátora.







Ak je vonkajšia teplota veľmi nízka, vykurovacia kapacita klimatizačného zariadenia nemusí byť dostatočná. Odporúčame pripojiť ďalšie zdroje tepla.





### 3.6 Nastavenie časovača

Časovače zapnutia a vypnutia možno nastaviť na 0 až 24 hodín v 30-minútových krokoch počas prvých 10 hodín, potom v 1-hodinových krokoch. Ak je nastavená hodnota 0 hodín, časovač sa zruší.

#### Nastavenie časovača zapnutia

- ▶ Stláčajte tlačidlo , kým sa nezobrazí symbol .
- ▶ Stlačením tlačidla  alebo  nastavte požadovaný čas. Nastavenie sa použije krátko potom.

#### Nastavenie časovača vypnutia

- ▶ Stláčajte tlačidlo , kým sa nezobrazí symbol .
- ▶ Stlačením tlačidla  alebo  nastavte požadovaný čas. Nastavenie sa použije krátko potom.

#### Zrušenie časovača

- ▶ Stlačením tlačidla  zvolte príslušný časovač.
- ▶ Nastavte 0,0 hodín. Po krátkom čase sa časovač zruší.

#### Kombinácia časovačov

Oba časovače možno nastaviť súčasne. Ktorýkoľvek z časovačov možno naprogramovať tak, aby sa aktivoval pred iným časovačom

- ▶ Nastavte časovač zapnutia a časovač vypnutia. Nastavenia sa automaticky skombinujú.

Aktuálny čas	13:00 hodín
Nastavenie časovača ZAPNUTIA	4,0 h
Nastavenie časovača VYPNUTIA	8,5 h
Čas zapnutia	17:00 hodín
Čas vypnutia	21:30 hodín

Tab. 8 Príklad



Časovač zapnutia a časovač vypnutia nemôžete naprogramovať tak, aby jednotka pracovala pri rozdielnych teplotách alebo s inými nastaveniami.



### 3.7 Hlavné prevádzkové funkcie

#### 3.7.1 Funkcia úspory energie

Na zariadení možno zvoliť nasledujúcu funkciu úspory energie:

##### Save+

Jednotka automaticky zníži spotrebu energie a zároveň udržiava požadovanú priestorovú teplotu.

- ▶ Túto funkciu aktivujete stlačením tlačidla . Na diaľkovom ovládaní sa zobrazí symbol .



Funkciu **Save+** možno zvoliť len v režimoch chladiacej a vykurovacej prevádzky.

Stlačením tlačidla  sa použitie funkcie **Save+** vypne.

### 3.7.2 Nastavenie funkcie výkyvu



#### UPOZORNENIE

Ak žalúzia zostane počas režimu chladiacej prevádzky dlhší čas v najnižšej polohe, môže sa vytvoriť kondenzát. Nastavenie žalúzie rukou môže spôsobiť poruchy.

- ▶ Na nastavenie žalúzie používajte iba diaľkové ovládanie.

Funkciu výkyvu možno aktivovať vo vertikálnej alebo horizontálnej polohe (→ 2).

#### Automatický režim vertikálneho výkyvu (hore/dole)

- ▶ Stlačte tlačidlo . Na diaľkovom ovládaní sa zobrazí symbol .

Zrušenie automatického režimu vertikálneho výkyvu:



- ▶ Znovu stlačte tlačidlo .

#### Manuálne nastavenie žalúzie (hore/dole)

- ▶ Opakovane stláčajte tlačidlo , kým sa nenastaví požadovaná poloha. Nastavenie sa mení v nasledujúcom poradí:



#### Automatický režim horizontálneho výkyvu (doľava/doprava)

- ▶ Stlačením tlačidla  na 2 sekundy aktivujete automatický režim horizontálneho výkyvu. Na diaľkovom ovládaní sa zobrazí symbol .

Zrušenie automatického režimu horizontálneho výkyvu:



- ▶ Znovu stlačte tlačidlo  na dve sekundy.



Pri zapnutí jednotky sa poloha žalúzie automaticky vráti do predchádzajúcej polohy.

#### Advanced Ionizer (Funkcia čerstvého vzduchu)

Po voľbe tejto funkcie sa zapne vnútorný komponent vnútornej jednotky a uvoľnené ióny sa rozšíria do miestnosti, aby pôsobili proti znečisťujúcim látkam vo vzduchu, ako sú plesne, vírusy a alergény, čím pomáhajú zlepšovať kvalitu vzduchu v miestnosti.

- ▶ Túto funkciu aktivujete stlačením tlačidla . Na diaľkovom ovládaní sa zobrazí symbol .

Ukončenie funkcie:

- ▶ Znovu stlačte tlačidlo .

### 3.7.3 Turbo chladenie/Turbo vykurovanie

Keď je aktívna funkcia Turbo chladenie/Turbo vykurovanie, jednotka pracuje na maximálny výkon po dobu 30 min, aby rýchlo vyhriala alebo ochladila miestnosť.

- ▶ Turbo chladenie: zapnite režim chladiacej prevádzky a stlačte tlačidlo **Turbo**.
- ▶ Turbo vykurovanie: zapnite režim vykurovacej prevádzky a stlačte tlačidlo **Turbo**. Na diaľkovom ovládaní sa zobrazí symbol .

Ukončenie funkcie:

- ▶ Znovu stlačte tlačidlo **Turbo**. Symbol  na diaľkovom ovládaní zmizne.



Táto funkcia je dostupná len v režimoch chladiacej a vykurovacej prevádzky.

### 3.7.4 Silent Mode

Táto funkcia znižuje hluk vydávaný vnútornou a vonkajšou jednotkou počas jej prevádzky. Je to výhodné najmä v noci, ak chcete byť ohľaduplní k susedom.

- ▶ Túto funkciu aktivujete stlačením tlačidla **Silent**. Na diaľkovom ovládaní sa zobrazí symbol .

Ukončenie funkcie:

- ▶ Znovu stlačte tlačidlo **Silent**. Symbol  na diaľkovom ovládaní zmizne.



Sa otáčky ventilátora vnútornej jednotky znížia na minimálnu úroveň. Ak pre vnútornú jednotku nastavíte vyššie otáčky ventilátora, funkcia tichého režimu sa deaktivuje.

Keď je jednotka v tichom režime, nemusí sa dať dosiahnuť požadovaná kapacita chladenia/vykurovania, pretože kompresor vo vonkajšej jednotke pracuje na nízkej frekvencii.

### 3.7.5 Režim spánku

Účelom tejto funkcie je šetriť energiu počas nečinnosti. Po hodine zariadenie vykuruje alebo chladí menej intenzívne. Na tento účel sa požadovaná teplota zmení o 1 °C. Po dvoch hodinách sa požadovaná teplota zmení o ďalší 1 °C. Potom zostane na novej teplote.

Aktivácia funkcie:

- ▶ Stlačte tlačidlo **Sleep**. Na diaľkovom ovládaní sa zobrazí symbol .

Deaktivácia funkcie:

- ▶ Znovu stlačte tlačidlo **Sleep** alebo po 8 hodinách prevádzky v režime spánku. Symbol  na diaľkovom ovládaní zmizne.



Funkcia nie je dostupná v suchom režime a v režime ventilátora.

### 3.7.6 Funkcia detského zámku

Tlačidlá diaľkového ovládania možno uzamknúť detským zámkom.

Aktivácia funkcie:

- ▶ Stlačte súčasne tlačidlá **Turbo** a **Sleep** na 5 sekúnd. Na diaľkovom ovládaní sa zobrazí symbol .

Deaktivácia funkcie:



- ▶ Stlačte súčasne tlačidlá **Turbo** a **Sleep** na 3 sekundy. Symbol  na diaľkovom ovládaní zmizne.

### 3.7.7 Protimrazová ochrana (8 °C Heating)

Protimrazovú ochranu možno aktivovať, aby sa udržiavala priestorová teplota minimálne 8 °C.

- ▶ Vo vykurovacej prevádzke nastavte teplotu na 16 °C.
- ▶ Stlačte tlačidlo  2x počas 1 sekundy. Jednotka zostane vypnutá, kým teplota neklesne pod 8 °C.











Ukončenie funkcie:

- ▶ Stlačte tlačidlo , tlačidlo  alebo akékoľvek iné tlačidlo.



Keď je aktívna funkcia protimrazovej ochrany, na displeji vnútornej jednotky sa zobrazí nápis **Fp**.

### 3.7.8 Ďalšie funkcie





- ▶ Stlačte tlačidlo .
- ▶ Opakovaným stláčaním tlačidla  alebo tlačidlami ,  zvolte funkciu.
  -  = funkcia zapnutia/vypnutia LED
  -  = funkcia regulácie výkonu
  -  = funkcia Human sensor
  -  = Wind avoid me (funkcia nepriameho prúdenia vzduchu)
  -  = iClean 56°C
  -  = funkcia Follow me (Nasleduj ma)
  -  = funkcia bezdrôtového ovládania
- ▶ Voľbu potvrdte tlačidlom **Ok**.

Ukončenie funkcie:

- ▶ Zopakujte vyššie uvedené kroky.

### Prepínanie displeja a bzúčiaka alarmu (Mute Mode)

Zapnutie alebo vypnutie displeja na vnútornej jednotke a výstražného bzúčiaka:

- ▶ Opakovane stláčajte tlačidlo  alebo tlačidlá , , kým sa nezobrazí ikona .
- ▶ Voľbu potvrdte tlačidlom **Ok**.

Zobrazenie aktuálnej priestorovej teploty:

- ▶ Stlačte tlačidlo **Silent** a podržte ho 5 sekúnd.

Zobrazenie požadovanej teploty:







- ▶ Stlačte a podržte tlačidlo **Silent** ďalších 5 sekúnd.

### Regulácia výkonu

K dispozícii sú nasledujúce možnosti regulácie výkonu. Na zníženie spotreby energie zariadenia je možné zvoliť dve možnosti regulácie výkonu:

- **Regulácia výkonu (100 %):** normálna prevádzka (ukončenie funkcie regulácie výkonu)
- **Regulácia výkonu (75 %):** zníženie spotreby el. energie o 25 %
- **Regulácia výkonu (50 %):** zníženie spotreby el. energie o 50 %

Voľba požadovanej možnosti regulácie výkonu:

- ▶ Opakovane stláčajte tlačidlo  alebo tlačidlá , , kým sa nezobrazí symbol .
- ▶ Potvrdte tlačidlom **Ok**.
- ▶ Stláčajte tlačidlá  a  a zvolte požadovanú úroveň regulácie výkonu (100 %, 75 %, 50 %).
- ▶ Potvrdte tlačidlom **Ok**.







Funkciu **Regulácia výkonu** možno zvoliť len v režime chladenia.

### Funkcia snímača pohybu (Snímač ľudskej prítomnosti)

Vnútrore zariadenie má snímač pohybu umiestnený na zadnej strane prednej steny. Snímač deteguje pohybujúce sa objekty v miestnosti, čím zisťuje ľudské aktivity.

Ak snímač nezaznamená žiadny pohyb v miestnosti počas 30 minút, jednotka zníži výkon. Keď sa v miestnosti opäť zaznamená pohyb, výkon sa zvýši na normálnu prevádzku.

Snímač ľudskej prítomnosti (→ 3, [2]) deteguje v rozsahu 6 metrov [B], pričom v oblasti 1 metra nie je detekcia možná [A] a v oblasti 5 metrov detekcia je možná [1]. Má tiež uhol detekcie 2,5 metra od stredu klimatizačného zariadenia po bočné strany (funkcia výkyvu) (→ 4).





- ▶ Opakovane stláčajte tlačidlo  alebo tlačidlá , , kým sa nezobrazí ikona .
- ▶ Voľbu potvrdte tlačidlom **Ok**.



Robotické vysávače, výkyvné ventilátory, rastliny a záclony pohybujúce sa vplyvom vetra atď. sú identifikované ako ľudské činnosti, čo môže mať za následok vypnutie funkcie šetrenia energie pri neprítomnosti osôb.

### Wind avoid me (funkcia nepriameho prúdenia vzduchu)

Táto funkcia zabraňuje priamemu prúdeniu vzduchu na telo.





- ▶ Opakovane stláčajte tlačidlo  alebo tlačidlá , , kým sa nezobrazí ikona .
- ▶ Voľbu potvrdte tlačidlom **Ok**.



Funkcia je dostupná len v režime chladenia, v režime odvlhčovania a v režime ventilátora.

### iClean 56°C

Jednotka má funkciu automatického čistenia pre výmenník tepla vnútornej jednotky. Funkcia automatického čistenia odstraňuje prach, plesne a masť, ktoré by mohli viesť k nepríjemnému zápachu. Funguje tak, že automaticky aktivuje zmrazovanie, rýchlo rozmrazí námrazu a potom pomocou horúceho vzduchu vysuší výmenník, čím účinne odstráni tieto nečistoty.





- ▶ Opakovane stláčajte tlačidlo  alebo tlačidlá , , kým sa nezobrazí ikona .
- ▶ Voľbu potvrdte tlačidlom **Ok**.



V priebehu automatického čistenia sa na displeji vnútornej jednotky zobrazí **CL**. Automatické čistenie sa automaticky ukončí po 90 až 120 minútach.

### Funkcia Follow Me (Nasleduj ma) (Follow Me)

Funkcia aktivuje diaľkové ovládanie na aktuálnom mieste, aby sa v 3-minútových intervaloch merala teplota. Vnútrore zariadenie sa teraz reguluje na základe týchto meraní.





- ▶ Opakovane stláčajte tlačidlo  alebo tlačidlá  a , kým sa nezobrazí ikona .
- ▶ Voľbu potvrdte tlačidlom **Ok**.



Funkcia Follow me (Nasleduj ma) je dostupná len v režime chladenia, v režime vykurovacej prevádzky a v režime automatickej prevádzky.

### Funkcia bezdrôtového ovládania

Účelom tejto funkcie je nadviazať spojenie prostredníctvom WLAN. Ak jednotka nezobrazuje funkciu:

- ▶ Opakovane stláčajte tlačidlo  alebo tlačidlá , , kým sa nezobrazí symbol .
- ▶ Voľbu potvrdte tlačidlom **Ok**.

## 4 Odstránenie poruchy

### 4.1 Poruchy so zobrazením (Self diagnosis function)

Ak sa počas prevádzky vyskytne porucha, blikajú LED na displeji dlhší čas alebo sa na displeji zobrazí kód poruchy (napr. EH 02).

Ak sa porucha vyskytuje dlhšie ako 10 minút:

- ▶ Prerušte elektrické napájanie na krátky čas a vnútornú jednotku znova zapnite.

Ak nie je možné odstrániť poruchu:

- ▶ Zavolajte zákaznický servis a oznámte im kód poruchy, ako aj údaje o zariadení.

## 4.2 Poruchy bez zobrazenia

Ak sa počas prevádzky vyskytnú poruchy, ktoré sa nedajú odstrániť:

- ▶ Zavolajte zákaznický servis a oznámte kód poruchy, ako aj údaje o zariadení.

Porucha	Možná príčina
Výkon vnútornej jednotky je príliš slabý.	Teplota je nastavená na príliš vysokú alebo nízku hodnotu. Vzduchový filter je znečistený a je nutné ho vyčistiť. Nepriaznivý vplyv okolia na vnútornú jednotku, napr. pre prekážky pred vzduchovými otvormi zariadenia, pre dvere/okná v miestnosti alebo pre silné zdroje tepla v miestnosti. Je aktivovaná tichá prevádzka a bráni používaniu na plný výkon.
Vnútorná jednotka sa nezapína.	Vnútorná jednotka ma ochranný mechanizmus proti preťaženiu. Môže to trvať 3 minúty, kým bude možné znova spustiť vnútornú jednotku. Batérie diaľkového ovládania sú vybité. Je zapnutý časovač.
Prevádzkový režim sa mení z chladenia alebo vykurovania na prevádzku ventilátora.	Vnútorná jednotka mení prevádzkový režim, aby sa zabránilo tvorbe námrazy. Nastavená teplota je predbežne dosiahnutá.
Vnútorná jednotka vytvára bielu hmlu.	Vo vlhkých oblastiach môže väčší teplotný rozdiel medzi vzduchom v priestore a klimatizovaným vzduchom viesť k tvorbe bielej hmly.
Vonkajšia jednotka a vnútorná jednotka vytvárajú bielu hmlu.	Ak ide vykurovaciu prevádzku bezprostredne po automatickom rozmrazení, môže vzniknúť z dôvodu vyššej vlhkosti vzduchu biela hmla.
Vonkajšia jednotka a vnútorná jednotka vydáva hluk.	Hlasný hluk vo vnútornej jednotke sa môže vyskytnúť, keď sa mreža prúdenia vzduchu vracia do svojej polohy. Tichý syčavý hluk je počas prevádzky normálny. Spôsobuje ho prúdenie chladiaceho prostriedku. Pískavý hluk sa môže vyskytnúť, pretože kovové a plastové časti zariadenia sa pri kúrení/chladiení rozvíjajú alebo sťahujú. Vonkajšia jednotka vydáva počas prevádzky rôzne ďalšie zvuky, ktoré sú normálne.
Vonkajšia jednotka a vnútorná jednotka vyfukujú prach.	Pri dlhších obdobiach nepoužívania sa môže v zariadeniach, ak nie sú prikryté, nahromadiť prach.
Neprijemný zápach počas prevádzky.	Do zariadení môžu zo vzduchu vniknúť nepríjemné zápachy a ďalej sa šíriť. Vzduchový filter môže byť napadnutý plesňou a je nutné ho vyčistiť.
Ventilátor vonkajšej jednotky nejde nepretržite.	Na optimálnu prevádzku sa ventilátor reguluje rozlične.
Prevádzka je nepravidelná alebo nepredvídateľná alebo vnútorná jednotka nereaguje.	Vnútornú jednotku môžu ovplyvniť interferencie stožiarov mobilných rádiokomunikácií alebo zosilňovače signálu. ▶ Vnútornú jednotku odpojte na krátko od napájania el. energiou a znova spustite.
Plech smerujúci prúdenie vzduchu alebo lamela prúdenia vzduchu sa nepohybuje správne.	Plech smerujúci prúdenie vzduchu alebo lamela prúdenia vzduchu bola nastavená rukou alebo nebola správne namontovaná. ▶ Vnútornú jednotku vypnite a skontrolujte, či sú súčiastky správne zasunuté. ▶ Zapnite vnútornú jednotku.

Tab. 9

## 5 Údržba



**POZOR**

**Nebezpečenstvo zásahu elektrickým prúdom alebo pohyblivými časťami**

- ▶ Pred každou údržbou prerušte elektrické napájanie.
- ▶ Kroky údržby, ktoré tu nie sú uvedené, dajte vykonať iba špecializovanej firme s oprávnením.

### 5.1 Výmena batérií

Potrebuje 2 batérie veľkosti AAA. Nedporúča sa používať nabíjateľné batérie.

- ▶ Vyberte kryt priečinka na batérie (→ obrázok 5).
- ▶ Vložte nové batérie a venujte pozornosť správnej polarite.

- ▶ Znova nasadte kryt priečinka na batérie.

### 5.2 Čistenie zariadenia a diaľkové ovládanie

#### UPOZORNENIE

**Poškodenie zariadenia nesprávnym čistením!**

- ▶ Nestriekajte alebo nepolievajte priamo vodou.
- ▶ Nepoužívajte horúcu vodu, čistiaci prášok alebo silné rozpúšťadlá.
- ▶ Vnútornú jednotku a diaľkové ovládanie utrite pre vyčistenie mäkkou utierkou.
- ▶ Vonkajšiu jednotku dajte vyčistiť iba špecializovanej firme s oprávnením.



### 5.3 Čistenie vzduchového filtra

#### UPOZORNENIE

Vzduchový filter sa môže na priamom slnečnom svetle zdeformovať.

- ▶ Nevystavujte vzduchový filter priamemu slnečnému žiareniu.

Vzduchový filter čistite každé 2 týždne a tiež pred a po dlhšom vyradení z prevádzky.

- ▶ Vypnite vnútornú jednotku.
- ▶ Vyklopte nahor predný kryt vnútornej jednotky → obr. 6, [1]).
- ▶ Odstráňte vzduchové mriežky a vyberte ich z jednotky (→ obr. 6, [2]).
- ▶ Vyberte vzduchové filtre z mriežok, ak sú nainštalované (→ obr. 6, [3]).
- ▶ Malé vzduchové filtre vyčistíte ručným vysávačom.
- ▶ Veľký vzduchový filter umyte teplou vodou a jemným čistiacim prostriedkom a vysušte ho v tieni.
- ▶ Nasadte späť malý vzduchový filter a veľký vzduchový filter.

### 5.4 Dlhšie odstavenie z prevádzky

Pred dlhším odstavením z prevádzky:

- ▶ Vyčistíte vzduchové filtre.
- ▶ Aktivujte samočistenie vnútornej jednotky tlačidlom **Clean**.
- ▶ Po samočistení zapnite prevádzku ventilátora, kým nebude vnútorná jednotka suchá.
- ▶ Vnútornú jednotku vypnite a odpojte elektrické napájanie.
- ▶ Z diaľkového ovládania vyberte batérie.
- ▶ Zariadenia chráňte pred prachom.

### 5.5 Manuálny režim

#### UPOZORNENIE

#### Poškodenie jednotiek v dôsledku nesprávnej prevádzky

Nepredpokladá sa nepretržité používanie manuálnej prevádzky.

- ▶ Smie sa používať len na testovacie účely alebo v núdzových prípadoch.
- ▶ Používajte len na krátky čas.
- ▶ Vypnite vnútornú jednotku.
- ▶ Vyklopte nahor horný kryt vnútornej jednotky.
- ▶ Vyhľadajte tlačidlo manuálneho ovládania na pravej strane panela displeja (→ 7).
- ▶ Stlačte tlačidlo pre režim manuálneho ovládania vložení tenkého predmetu:
  - Jedno stlačenie: jednotka sa prepne do režimu automatickej prevádzky.
  - Dve stlačenia: jednotka sa prepne do chladiaceho režimu.
  - Tri stlačenia: vnútorná jednotka sa vypne.
- ▶ Na obnovenie normálneho režimu prevádzky použite diaľkové ovládanie.

## 6 Ochrana životného prostredia a likvidácia odpadu

Ochrana životného prostredia je základným princípom skupiny Bosch. Kvalita výrobkov, hospodárnosť a ochrana životného prostredia sú pre nás rovnako dôležité ciele. Prísne dodržiavame zákony a predpisy o ochrane životného prostredia.

Kvôli ochrane životného prostredia používame najlepšiu možnú techniku a materiály, pričom zohľadňujeme hospodárnosť zariadení.

#### Balenie

Čo sa týka balenia, v jednotlivých krajinách sa zúčastňujeme na systémoch opätovného zhodnocovania odpadov, ktoré zaisťujú

optimálnu recykláciu.

Všetky použité obalové materiály sú ekologické a recyklovateľné.

#### Staré zariadenia

Staré zariadenia obsahujú materiály, ktoré je možné recyklovať. Konštrukčné skupiny sa ľahko oddeľujú. Plasty sú označené. Preto sa dajú rôzne konštrukčné skupiny roztriediť a recyklovať alebo zlikvidovať.

#### Použité elektrické a elektronické zariadenia



Tento symbol znamená, že sa výrobok nesmie likvidovať spolu s ostatnými odpadmi, ale ho je nutné priniesť do špecializovaných zberných firiem na spracovanie, zber, recykláciu a likvidáciu.

Tento symbol platí pre krajiny, v ktorých platia predpisy o likvidácii elektronického šrotu "Európska smernica 2012/19/ES o starých elektrických a elektronických prístrojoch". V týchto predpisoch sú stanovené rámcové podmienky, ktoré v jednotlivých krajinách platia pre odovzdanie a recykláciu starých elektronických prístrojov.

Keďže elektronické prístroje môžu obsahovať nebezpečné látky, je ich nutné recyklovať zodpovedným spôsobom, aby sa minimalizovali negatívne vplyvy na životné prostredie a nebezpečenstvá pre zdravie ľudí. Okrem toho recyklácia elektronického šrotu prispieva k šetrieniu prírodných zdrojov.

Ohľadom ďalších informácií týkajúcich sa ekologickej likvidácie starých elektrických a elektronických prístrojov sa prosím obráťte na príslušné miestne úrady, firmu špecializujúcu sa na likvidáciu odpadu alebo na predajcu, u ktorého ste si zakúpili výrobok.

Ďalšie informácie nájdete tu:

[www.bosch-homecomfortgroup.com/de/unternehmen/rechtliche-themen/weee/](http://www.bosch-homecomfortgroup.com/de/unternehmen/rechtliche-themen/weee/)

#### Batérie

Batérie sa nesmú likvidovať ako domový odpad. Použité batérie je nutné zlikvidovať na miestnych zberných miestach.

#### Chladiaci prostriedok R32



Zariadenie obsahuje fluórový skleníkový plyn R32 (potenciál globálneho otepľovania 675<sup>1)</sup>) s nízkou horľavosťou a nízkou toxicitou (A2L alebo A2).

Množstvo látky je uvedené na typovom štítku vonkajšej jednotky.

Chladiace prostriedky sú nebezpečenstvom pre životné prostredie a musia sa zhromažďovať a likvidovať oddelene.

## 7 Informácia o ochrane osobných údajov



My, **Robert Bosch, spol. s r. o., Ambrušova 4, 821 04 Bratislava, Slovenská republika**, spracovávame informácie o produkte a inštalácii, technické údaje a údaje o pripojení, údaje o komunikácii, údaje o registrácii produktu a údaje o histórii klienta na účel zabezpečenia funkcie produktu (čl. 6 (1) veta 1 (b)

GDPR), aby sme splnili našu povinnosť monitorovať produkt a z dôvodu poskytnutia bezpečnosti a spoľahlivosti produktu (čl. 6 (1) veta 1 (f) GDPR), na ochranu našich práv v súvislosti s otázkami týkajúcimi sa záruky a registrácie produktu (čl. 6 (1) veta 1 (f) GDPR) a na analýzu distribúcie našich výrobkov a poskytovanie individualizovaných informácií a ponúk týkajúcich sa produktu (čl. 6 (1) veta 1 (f) GDPR). Za účelom poskytovania služieb, napr. predajných a marketingových služieb, manažmentu zmlúv, spracovania platieb, programovania, hostingu dát a služieb zákazníckej linky môžeme zadať a preniesť dáta externým poskytovateľom služieb a/alebo pridruženým podnikom Bosch. V niektorých prípadoch, avšak iba ak je zabezpečená primeraná

1) na základe prílohy I Nariadenia (EÚ) č. 517/2014 Európskeho parlamentu a Rady zo 16. apríla 2014.

ochrana údajov, môžu byť osobné údaje prenesené príjemcom nachádzajúcim sa mimo Európskeho hospodárskeho priestoru. Ďalšie informácie budú poskytnuté na požiadanie. Môžete sa skontaktovať s naším úradníkom pre ochranu údajov na nasledovnej adrese: Data Protection Officer, Information Security and Privacy (C/ISP), Robert Bosch GmbH, Postfach 30 02 20, 70442 Stuttgart, Nemecko.

Z dôvodov týkajúcich sa vašej špecifickej situácie alebo v prípadoch, keď sa spracovávajú osobné údaje na účely priameho marketingu máte právo kedykoľvek namietaj spracovanie vašich osobných údajov na základe čl. 6 (1) veta 1 (f) GDPR. Na uplatnenie vašich práv sa s nami, prosím, skontaktujte na [DPO@bosch.com](mailto:DPO@bosch.com). Pre ďalšie informácie, prosím, pozrite QR-kód.

## Vsebina

<b>1</b>	<b>Razlaga simbolov in varnostna opozorila</b>	<b>187</b>
1.1	Razlage simbolov	187
1.2	Splošni varnostni napotki	187
1.3	Napotki k tem navodilom	188
<b>2</b>	<b>Podatki o izdelku</b>	<b>188</b>
2.1	Izjava o skladnosti	188
2.2	Tehnični podatki daljinskega upravljalnika	188
2.3	Uporaba z večdelno deljeno (multisplit) klimatsko napravo	188
2.4	Tehnični podatki vmesnika IP	188
<b>3</b>	<b>Upravljanje</b>	<b>189</b>
3.1	Pregled notranje enote	189
3.2	Pregled daljinskega upravljalnika	189
3.3	Uporaba daljinskega upravljalnika	190
3.4	Povezljivost	190
3.4.1	Povezljivost	190
3.4.2	Združljivost s protokolom povezljivosti Matter	190
3.5	Nastavitev glavnega načina delovanja	191
3.6	Nastavitev časovnika	191
3.7	Primarne funkcije delovanja	191
3.7.1	Funkcija varčevanja z energijo	191
3.7.2	Nastavitev funkcije nihanja	192
3.7.3	Turbo hlajenje/turbo ogrevanje	192
3.7.4	Silent Mode	192
3.7.5	Način spanje	192
3.7.6	Funkcija ključavnica za otroke	192
3.7.7	Zaščita pred zamrzitvijo (8 °C Heating)	192
3.7.8	Dodatne funkcije	192
<b>4</b>	<b>Odpravljanje motenj</b>	<b>193</b>
4.1	Motnje s prikazom (Self diagnosis function)	193
4.2	Motnje brez prikaza	194
<b>5</b>	<b>Vzdrževanje</b>	<b>194</b>
5.1	Zamenjajte baterijo	194
5.2	Čiščenje naprave in daljinskega upravljalnika	194
5.3	Čiščenje filtra za zrak	194
5.4	Daljše ustavitve obratovanja	195
5.5	Ročni način	195
<b>6</b>	<b>Varovanje okolja in odstranjevanje</b>	<b>195</b>
<b>7</b>	<b>Opozorilo glede varstva podatkov</b>	<b>195</b>

## 1 Razlaga simbolov in varnostna opozorila

### 1.1 Razlage simbolov

#### Varnostna opozorila

Pri varnostnih opozorilih opozorilna beseda dodatno izraža vrsto in težo posledic nevarnosti, ki nastopi, če se ukrepi za odpravljanje nevarnosti ne upoštevajo.

Naslednje opozorilne besede so definirane in se lahko uporabljajo v tem dokumentu:



**NEVARNO** pomeni, da bodo zagotovo nastopile hujše telesne ali smrtno nevarne poškodbe.

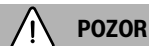

**POZOR** opozarja, da grozi nevarnost težkih ali smrtno nevarnih telesnih poškodb.



**PREVIDNO** pomeni, da lahko pride do lažjih do srednje težkih telesnih poškodb.





#### OPOZORILO

**OPOZORILO** pomeni, da lahko pride do materialne škode.

#### Pomembne informacije



Pomembne informacije za primere, ko ni nevarnosti telesnih poškodb ali poškodb na opremi, so v teh navodilih označene s simbolom Info.

Simbol	Pomen
	Opozorilo pred vnetljivimi snovmi: hladilo R32 v tem proizvodu je plin z nizko vnetljivostjo in nizko toksičnostjo (A2L oz. A2).
	Med montažo in vzdrževanjem nosite zaščitne rokavice.
	Vzdrževanje mora izvajati usposobljena oseba ob upoštevanju navodil v navodilih za vzdrževanje.
	Med obratovanjem upoštevajte napotke v navodilih za uporabo.

Tab. 1

### 1.2 Splošni varnostni napotki

#### Napotki za ciljno skupino

Ta navodila za uporabo so namenjena uporabniku klimatske naprave. Upoštevati je treba vse napotke v vseh navodilih, ki zadevajo sistem. V primeru neupoštevanja navodil lahko pride do materialne škode in telesnih poškodb, tudi smrtnih nevarnosti.

- ▶ Pred uporabo preberite navodila za uporabo vseh sestavnih delov naprave in jih shranite.
- ▶ Upoštevajte varnostne napotke in opozorila.

### ⚠ Predvidena uporaba

Notranja enota je namenjena za namestitev znotraj stavbe s priključitvijo na zunanjo enoto in druge sistemske komponente, npr. regulacije.

Zunanja enota je namenjena za namestitev zunaj stavbe s priključitvijo na eno ali več notranjih enot in druge sistemske komponente, npr. regulacije.

Klimatska naprava je predvidena samo za industrijsko/zasebno uporabo v pogojih, pri katerih temperaturna odstopanja od nastavljenih željenih vrednosti ne povzročijo telesnih poškodb ali materialne škode.

Klimatska naprava ni primerna za natančno nastavitev in ohranjanje zelene absolutne zračne vlažnosti.

Vsaka druga uporaba se šteje kot nepredvidena oz. nepravilna.

Nepravilna uporaba in škoda, ki zaradi tega nastane, sta izključeni iz garancije.

Za namestitev na posebnih lokacijah (podzemna garaža, tehnični prostori, balkon ali poljubne polodprte površine):

- ▶ Najprej upoštevajte zahteve glede mesta namestitve v tehnični dokumentaciji.

### ⚠ Splošne nevarnosti zaradi hladilnega sredstva

- ▶ Ta naprava je polnjena s hladilnim sredstvom. Pare hladilnega sredstva lahko v stiku z ognjem tvorijo strupene pline.
- ▶ Sistem naj redno pregleda in izvede vzdrževanje pooblaščen strokovnjak.
- ▶ Če sumite na puščanje hladilnega sredstva, temeljito prezračite prostor in obvestite pooblaščen servis.

### ⚠ Predelava in popravila

Nestrokovne spremembe na klimatski napravi lahko privedejo do telesnih poškodb in/ali materialne škode.

- ▶ Ta dela sme izvajati samo pooblaščen strokovno osebje.
- ▶ Ne izvajajte sprememb na zunanji enoti, notranji enoti ali drugih delih klimatske naprave.
- ▶ Pred vsemi vzdrževalnimi deli odklopite klimatsko napravo z napajanja.

### ⚠ Napotki za ravnanje z napravo

Nepravilna uporaba klimatske naprave lahko škoduje vašemu zdravju.

- ▶ Telesa ne izpostavljajte dlje časa neposredno zračnemu toku.
- ▶ Zagotovite, da je sobna temperatura primerna za ljudi v sobi, tj. dojenčke, otroke, starejše, nepokretne ali invalide.
- ▶ Nikoli ne vstavljajte predmetov v napravo, saj se lahko poškodujete.

Nepravilno ravnanje z napravo lahko zmanjša njeno zmogljivost in celo vodi do škode na napravi ter telesnih poškodb.

- ▶ Ne blokirajte odprtih naprav za vstop in izstop zraka.
- ▶ Med obratovanjem zaprite okna in vrata.
- ▶ Notranjo enoto zaščitite pred vdorom vode.
- ▶ Redno preverjajte montažno ogrodje zunanje enote glede obrabe in pritrditve.
- ▶ Ne obremenjujte zunanje enote, npr. s predmeti ali ljudmi.
- ▶ V prostoru, kjer je nameščena notranja enota, naj bo čim manj prahu, hlapov in vlage.
- ▶ V bližini naprav ne uporabljajte lahko vnetljivih plinov, npr. iz pršilne doze.
- ▶ Če se zdi, da je s klimatsko napravo kaj narobe (npr. vonj po zgorelem, okvarjen kabel), takoj ustavite delovanje in odklopite napajanje.

### ⚠ Varnost električnih naprav za gospodinjsko uporabo in podobne namene

Da bi se izognili poškodbam zaradi električnih naprav, skladno s standardom EN 60335-1 veljajo naslednje zahteve:

„Otroci, stari 8 let ali več, in osebe z zmanjšanimi telesnimi, senzoričnimi ali duševnimi sposobnostmi ali s pomanjkljivimi izkušnjami ter znanjem

lahko napravo uporabljajo le pod nadzorom, ali če so seznanjeni z varno uporabo naprave ter se zavedajo nevarnosti, ki jih uporaba naprave predstavlja. Otroci se z napravo ne smejo igrati. Otroci brez nadzora naprave ne smejo čistiti in opravljati vzdrževalnih del.“

„Da uporabnik ne bi ogrožal lastne varnosti, mora poškodovano priključno napeljavo zamenjati proizvajalec - njegova tehnična služba oziroma pooblaščen servisier.“

### 1.3 Napotki k tem navodilom

Na koncu teh navodil najdete zbirko slik. Besedilo vsebuje sklice na slike.

Izdelki se lahko razlikujejo od slike v teh navodilih, odvisno od modela.

## 2 Podatki o izdelku

### 2.1 Izjava o skladnosti

Ta proizvod glede konstrukcije in načina obratovanja ustreza zahtevam zadevnih direktiv EU in nacionalnim zahtevam.

 S CE-znakom se dokazuje skladnost proizvoda z vsemi relevantnimi EU-predpisi, ki predvidevajo opremljanje s tem znakom.

Popolno besedilo Izjave o skladnosti je na voljo na spletnem naslovu: [www.bosch-homecomfort.si](http://www.bosch-homecomfort.si).

### 2.2 Tehnični podatki daljinskega upravljalnika

Električno napajanje	2 bateriji AAA
Doseg signala	8 m
dovoljena temperatura okolice	-5 °C ... 60 °C

Tab. 2

### 2.3 Uporaba z večdelno deljeno (multisplit) klimatsko napravo

Notranja enota se lahko uporablja v sistemu z večdelno deljeno (multisplit) klimatsko napravo. V tem primeru so onemogočene naslednje funkcije:

- Funkciji varčevanja z energijo **Save+** in **Power control**
- Samočiščenje (iClean 56°C)
- Zmanjšanje hrupa (Silent Mode)
- Ročni način
- Zaznavanje uhajanja hladila
- Samodejni vklop načina za varčevanje z energijo, ko je v stanju pripravljenosti (1 W standby)

### 2.4 Tehnični podatki vmesnika IP

	Enota	Vrednost
U	V <sub>DC</sub>	5
P <sub>maks.</sub>	W	2,5
f (RF)	GHz	2,4 (802,11 b/g/n)(P = maks. + 20 dBm)
T <sub>amb</sub>	°C	-20 ... 50
BUS	–	UART
Stopnja zaščite IP	–	IP40

Tab. 3

### 3 Upravljanje

#### 3.1 Pregled notranje enote

Legenda za sl. 1:

- [1] Zaslon
- [2] Sprednja plošča
- [3] Rešetka za zrak
- [4] Filtri za zrak
- [5] Gumb za ročni način delovanja
- [6] Tipalo gibanja (Human sensor)
- [7] Plošča za pretok zraka

#### Zaslon notranje enote



Zaslon notranje enote je privzeto izklopljen in se vklopi za 15 sekund le, ko uporabite daljinski upravljalnik. Ta funkcija je namenjena varčevanju z energijo.



Simbol	Razlaga
<b>Številka</b>	Prikaz temperature, načina delovanja in kod napak
	WLAN povezava je vzpostavljena
	Prikazan z nekaterimi funkcijami, če so vklopljene. Prikazuje, da je časovnik vklopa vklopljen, ko je notranja enota izklopljena.
<b>OF</b>	Prikazan z nekaterimi funkcijami, če so izklopljene.
<b>dF</b>	Samodejno odtaljevanje vklopljeno
<b>FP</b>	Zaščita pred zamrznitvijo vklopljena: notranja enota ohranja temperaturo prostora najmanj 8 °C.
<b>CL</b>	Funkcija samočiščenja je vklopljena (iClean 56°C)

Tab. 4 Simboli na zaslonu notranje enote

#### 3.2 Pregled daljinskega upravljalnika

##### Tipke na daljinskem upravljalniku

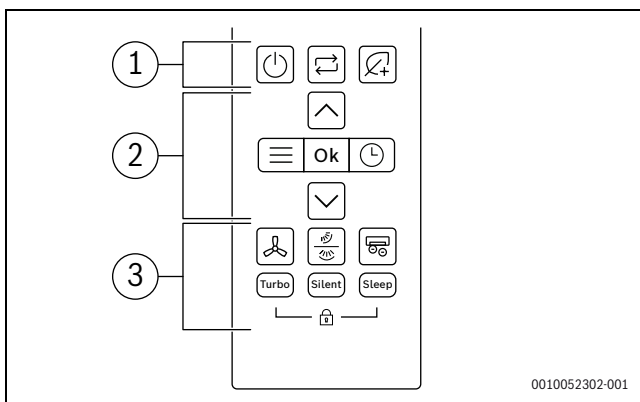

Pol.	Tipka	Funkcija
1		Vklop/izklop
		Nastavitev načina delovanja
		Varčevanje+

Pol.	Tipka	Funkcija
2		Meni
	<b>Ok</b>	Potrditev izbire
		Nastavitev časovnika
		Zvišanje temperature
		Znižanje temperature
3		Hitrost ventilatorja
		Navpično/vodoravno nihanje
		Napredni ionizator
	<b>Turbo</b>	Način turbo
	<b>Silent</b>	Tihi način
	<b>Sleep</b>	Način spanje
		Ključavnica za otroke

Tab. 5 Tipke na daljinskem upravljalniku

##### Zaslon daljinskega upravljalnika

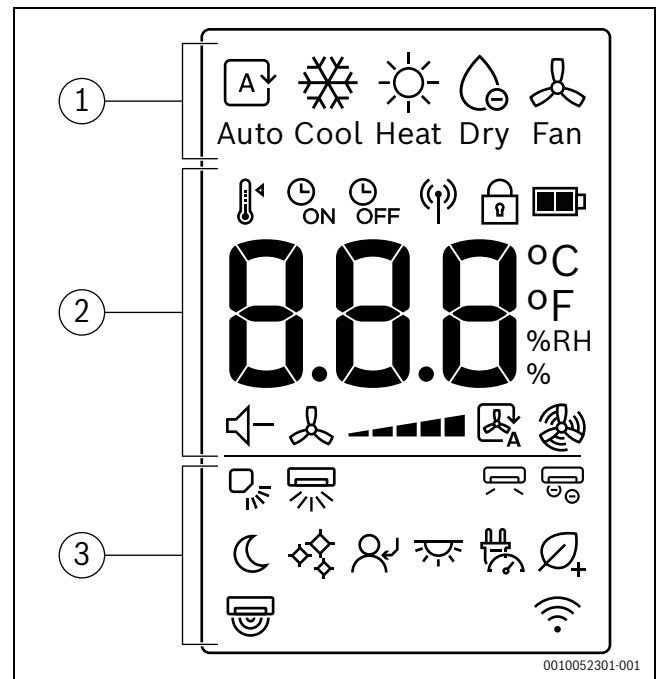

Pol.	Simbol	Razlaga
1		Način delovanja: samodejno
		Način delovanja: hlajenje
		Način delovanja: ogrevanje
		Način delovanja: razvlaževanje
		Način delovanja: ventilator
	2	
		Vklop časovnika
		Izklop časovnika
		Pošiljanje signala
		Ključavnica za otroke
		Raven napolnjenosti baterije
<b>°C / °F / %RH</b>		Prikaz vrednosti: prikazuje nastavljeno temperaturo, % relativne vlažnosti zraka in časovnik.
		Tihi način
		Hitrost ventilatorja
		Samodejni način ventilatorja
		Turbo način delovanja ventilatorja

Pol.	Simbol	Razlaga
3		Navpično nihanje – Samodejno
		Vodoravno nihanje – Samodejno
		Funkcija pihaj stran od mene
		Napredni ionizator
		Način spanje
		iClean 56°C
		Funkcija Sledi mi
		Vklop/izklop zaslona LED in zvočnega opozorila za alarm
		Nadzor porabe energije
		Varčevanje+
		Tipalo gibanja
		Brezžično upravljanje

Tab. 6 Simboli na zaslonu daljinskega upravljalnika

### 3.3 Uporaba daljinskega upravljalnika

Doseg signala je 8 m. Različne ovire ali nekatere fluorescenčne sijalke v prostoru lahko motijo prenos signala.

- ▶ Usmerite daljinski upravljalnik proti okencu za sprejem signala na napravi in pritisnite zeleno tipko.

#### OPOZORILO

Daljinski upravljalnik se lahko trajno okvari.

- ▶ Daljinskega upravljalnika ne izpostavljajte neposredni sončni svetlobi.
- ▶ Daljinskega upravljalnika ne puščajte v bližini grelne naprave.
- ▶ Zaščitite daljinski regulator pred vlago in udarci.

### 3.4 Povezljivost

#### 3.4.1 Povezljivost

Najpomembnejše funkcije lahko preprosto upravljate prek aplikacije Bosch HomeCom Easy v mobilni napravi.



#### POZOR

#### Nenamenska uporaba!

Strogo prepovedano je odpirati izdelek in posegati vanj, razen v primerih, ki so dovoljeni za uporabnika v tem poglavju. Vsaka nenamenska uporaba lahko povzroči nevarnost za lastnika hiše in sam izdelek!

#### Tehnične zahteve

<b>Operacijski sistem</b>	<ul style="list-style-type: none"> <li>• Android</li> <li>• iOS</li> </ul>
<b>Usmerjevalnik</b>	Standardni usmerjevalnik s signalom 2,4 GHz
<b>WLAN standard</b>	IEEE 802.11 b/g/n

Tab. 7 Tehnične zahteve

#### Prenos aplikacije

Aplikacijo lahko prenesete iz trgovine Apple App Store za operacijski sistem iOS in iz trgovine Google Play Store za operacijski sistem Android. Če želite izkoristiti najnovejše funkcionalne in varnostne posodobitve, imejte v mobilni napravi vedno nameščeno njeno najnovejšo različico.

- ▶ Optično preberite kodo QR, da prenesete in namestite aplikacijo.
- ▶ Nastavite svoj račun.
- ▶ Sprejmite pogoje uporabe.



Sl. 1

#### Seznanjanje



Signal WLAN je dovolj močen za vzpostavitev internetne povezave. Če je signal prešibek:

- ▶ Uporabite ojačevalnik WLAN.
- ▶ Vklopite notranjo enoto.
- ▶ Odprite aplikacijo in sledite opisanemu koraku.
- ▶ Optično preberite kodo QR, da seznanite izdelek.

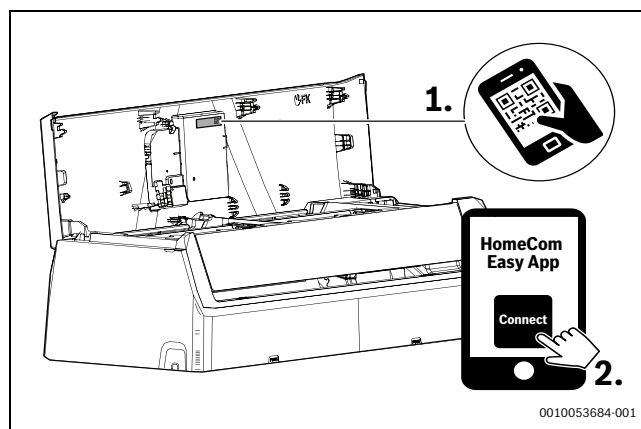

Sl. 2 HomeCom Easy

#### 3.4.2 Združljivost s protokolom povezljivosti Matter

Ta klimatska naprava je zasnovana, da je združljiva s protokolom povezljivosti Matter, kar zagotavlja nemoteno povezovanje z Alexa, Google Assistance, Apple Home in drugimi napravami, ki omogočajo protokol povezljivosti Matter, za boljše medopravilnost in povezljivost z ekosistemom vašega pametnega doma.

Podprte funkcije:

- ▶ Vklop/izklop naprave
- ▶ Nastavitev načina delovanja (hlajenje, ogrevanje, razvlaževanje, ventilator, samodejno delovanje)
- ▶ Spremljanje sobne temperature
- ▶ Nastavitev sobne temperature
- ▶ Nastavitev hitrosti ventilatorja



Razpoložljive funkcije se lahko razlikujejo glede na vrsto naprave z omogočenim protokolom poveztivosti Matter.

Za podrobnejša navodila o povezavi in uporabi naprav, združljivih s protokolom poveztivosti Matter, si oglejte ustrezne uporabniške priročnike ali dokumentacijo, priloženo tem napravam.

### 3.5 Nastavitev glavnega načina delovanja

#### Vklop/izklop enote

- ▶ Pritisnite tipko  za vklop ali izklop enote:  
Enota se zažene v nastavljenem načinu delovanja.





Nastavitve lahko izberete, ko je enota je izklopljena. Enota shrani nastavitve in jih ohrani tudi v primeru izpada električne energije.



Enota po izklopu ostane v stanju pripravljenosti. Inteligentna tehnologija vklopa/izklopa omogoča samodejni vklop načina za varčevanje z energijo, ko je v stanju pripravljenosti (1 W standby).

#### Samodejni način





V samodejnim načinu enota samodejno preklaplja med načinom ogrevanje in hlajenje, da ohranja zeleno temperaturo.

- ▶ Večkrat pritisnite tipko , dokler se na zaslonu ne pojavi .
- ▶ Izberite zeleno temperaturo s tipkama  in .





Hitrosti ventilatorja ni mogoče prilagoditi v samodejnim načinu delovanja.

#### Način hlajenje

- ▶ Večkrat pritisnite tipko , dokler se na zaslonu ne pojavi .
- ▶ Izberite zeleno temperaturo s tipkama  in .
- ▶ Pritisnite tipko , dokler ne nastavite zelene hitrosti zraka.





#### Način ventilator

- ▶ Večkrat pritisnite tipko , dokler se na zaslonu ne pojavi .
- ▶ Pritisnite tipko , dokler ne nastavite zelene hitrosti ventilatorja.





V načinu ventilator ni mogoče prilagajati ali prikazati temperature.

#### Način razvlaževanje

- ▶ Večkrat pritisnite tipko , dokler se na zaslonu ne pojavi .
- ▶ Izberite zeleno temperaturo s tipkama  in .

V načinu razvlaževanje spremenite odstotek vlažnosti zraka, da ohranite najmanjšo zeleno raven vlažnosti zraka:

- ▶ Večkrat pritisnite tipko , dokler se na zaslonu ne pojavi **%RH**.
- ▶ Potrdite vrednost s tipko **Ok**.
- ▶ Pritisnite tipki  in , dokler ni prikazan zelen odstotek relativne vlažnosti zraka. Nastavite jo lahko med 35 % in 85 %, v koraku po 5 %.





Nastavljena vlažnost zraka je prikazana na zaslonu daljinskega upravljalnika.



Ta funkcija ni zasnovana za povečanje vlažnosti zraka. Posebej je namenjena za razvlaževanje.

Hitrosti ventilatorja ni mogoče prilagoditi ali prikazati v načinu razvlaževanje.

### Ogrevanje

- ▶ Večkrat pritisnite tipko , dokler se na zaslonu ne pojavi .
- ▶ Nastavite zeleno temperaturo s tipkama  in .
- ▶ Pritisnite tipko , dokler ne nastavite zelene hitrosti ventilatorja.







Če je zunanja temperatura zelo nizka, moč ogrevanja sistema klimatske naprave morda ne bo zadostovala. Priporočamo uporabo dodatnih virov toplote.





### 3.6 Nastavitev časovnika

Časovnika za vklop in izklop je mogoče nastaviti med 0 in 24 urami s postopnim povečanjem ali zmanjšanjem po 30 minut za prvih 10 ur, nato pa je vrednost mogoče spreminjati po 1 uro. Če je nastavljen vrednost 0, je časovnik preklican.

#### Nastavitev časovnika za vklop

- ▶ Pritisnite tipko , dokler se ne prikaže simbol .
- ▶ Pritisnite tipko  ali , da nastavite zeleni čas. Nastavitev se uporabi kmalu zatem.

#### Nastavitev časovnika za izklop

- ▶ Pritisnite tipko , dokler se ne prikaže simbol .
- ▶ Pritisnite tipko  ali , da nastavite zeleni čas. Nastavitev se uporabi kmalu zatem.

#### Preklic časovnika

- ▶ Pritisnite tipko , da izberete ustrezen časovnik.
- ▶ Nastavite vrednost 0.0. Časovnik je kmalu zatem preklican.

#### Združevanje časovnikov

Istočasno je mogoče nastaviti dva časovnika. Vsakega je mogoče programirati, da se vklopi pred drugim

- ▶ Nastavite časovnik vklopa in časovnik izklopa. Nastavitvi bosta samodejno združeni.

Trenutni čas	13.00
Nastavitev časovnika vklopa	4,0 h
Nastavitev časovnika izklopa	8,5 h
Čas vklopa	17.00
Čas izklopa	21.30

Tab. 8 Primer



Časovnika vklopa in časovnika izklopa ne morete programirati za delovanje enote z različnimi temperaturami ali z drugimi nastavitvami.



### 3.7 Primarne funkcije delovanja

#### 3.7.1 Funkcija varčevanja z energijo

Na napravi je mogoče izbrati naslednjo funkcijo varčevanja z energijo:

##### Varčevanje+

Enota samodejno zmanjša porabo energije, pri tem pa ohranja zeleno temperaturo prostora.

- ▶ Pritisnite tipko , da vklopite to funkcijo. Na daljinskem upravljalniku je prikazan simbol .



Funkcijo varčevanja z energijo **Varčevanje+** je mogoče izbrati samo v načinu hlajenje in ogrevanje.

Če pritisnete tipko , boste izklopili funkcijo varčevanja z energijo **Varčevanje+**.

### 3.7.2 Nastavitev funkcije nihanja



#### OPOZORILO

Če žaluzija v načinu hlajenje dlje časa ostane na najnižjem položaju, se lahko nabere kondenzat. Ročno premikanje žaluzije lahko povzroči okvare.

► Žaluzijo premikajte samo z daljinskim upravljalnikom.

Funkcijo nihanja je mogoče vklopiti v navpični ali vodoravni smeri (→ 2).

#### Samodejni način navpičnega nihanja (gor/dol)

► Pritisnite tipko .  
Na daljinskem upravljalniku je prikazan simbol .

Za preklic samodejnega navpičnega nihanja:

► Ponovno pritisnite tipko .

#### Ročno obračanje žaluzije (gor/dol)

► Večkrat pritisnite tipko , dokler ni nastavljen zeleni položaj.  
Nastavitev se spremeni v naslednjem vrstnem redu:



#### Samodejni način vodoravnega nihanja (levo/desno)

► Pritisnite tipko  in jo držite 2 sekundi, da vklopite samodejni način vodoravnega nihanja.

Na daljinskem upravljalniku je prikazan simbol .

Za preklic samodejnega načina vodoravnega nihanja:



► Ponovno pritisnite tipko  in jo držite dve sekundi.



Ob vklopu enote bo položaj žaluzije samodejno ohranil svoj prejšnji kot.

#### Advanced Ionizer (Funkcija za zunanji (sveži) zrak)

Če je izbrana ta funkcija, se vklopi napajanje komponente notranje enote, ioni pa se sprostijo v prostor in očistijo nečistoče v zraku, kot npr. plesen, viruse in alergene, s tem pa se izboljša kakovost zraka v zaprtem prostoru.

► Pritisnite tipko , da vklopite to funkcijo.  
Na daljinskem upravljalniku je prikazan simbol .

Izhod iz funkcije:

► Ponovno pritisnite tipko .

### 3.7.3 Turbo hlajenje/turbo ogrevanje

Ko je vklopljeno turbo hlajenje/turbo ogrevanje, enota deluje z največjo močjo 30 minut, da hitro ogreje ali ohladi prostor.

► Turbo hlajenje: vklopite način hlajenje in pritisnite tipko **Turbo**.  
► Turbo ogrevanje: vklopite način ogrevanje in pritisnite tipko **Turbo**.  
Na daljinskem upravljalniku je prikazan simbol .

Izhod iz funkcije:

► Ponovno pritisnite tipko **Turbo**.  
Simbol  na daljinskem upravljalniku izgine.



Ta funkcija je na voljo samo v načinu hlajenje in ogrevanje.

### 3.7.4 Silent Mode

Ta funkcija zmanjša hrup, ki ga med delovanjem oddajata notranja in zunanja enota. To je predvsem koristno ponoči za miren spanec sosedov.

► Pritisnite tipko **Silent**, da vključite to funkcijo.  
Na daljinskem upravljalniku je prikazan simbol .

Izhod iz funkcije:

► Ponovno pritisnite tipko **Silent**.  
Simbol  na daljinskem upravljalniku izgine.



Bo hitrost ventilatorja notranje enote zmanjšanja na najmanjšo vrednost. Če nastavite večjo hitrost ventilatorja notranje enote, se bo funkcija tihega načina delovanja izklopila.

Če je enota v tihem načinu delovanja, morda ne bo mogoče doseči potrebne moči hlajenja/ogrevanja, saj kompresor v zunanji enoti deluje z nizko vrtilno frekvenco.

### 3.7.5 Način spanje

Namen te funkcije je varčevanje z energijo v obdobjih nedejavnosti. Po eni uri se naprava segreva ali hladi manj intenzivno. Za to se nastavljena temperatura spremeni za 1 °C. Po dveh urah se nastavljena temperatura spremeni še za 1 °C. Nato ohrani to novo temperaturo.

Za vklop te funkcije:

► Pritisnite tipko **Sleep**.  
Na daljinskem upravljalniku je prikazan simbol .

Za izklop te funkcije:

► Ponovno pritisnite tipko Sleep oziroma ta funkcija se izklopi po 8 urah delovanja v načinu spanje.  
Simbol  na daljinskem upravljalniku izgine.



Ta funkcija ni na voljo v načinu razvlaževanje in načinu ventilator.

### 3.7.6 Funkcija ključavnica za otroke

Tipke na daljinskem upravljalniku je mogoče zakleniti s funkcijo ključavnica za otroke.

Za vklop te funkcije:

► Istočasno pritisnite tipki **Turbo** in **Sleep** in ju držite 5 sekund.  
Na daljinskem upravljalniku se prikaže simbol .

Za izklop te funkcije:



► Istočasno pritisnite tipki **Turbo** in **Sleep** in ju držite 3 sekunde.  
Simbol  na daljinskem upravljalniku izgine.

### 3.7.7 Zaščita pred zamrznitvijo (8 °C Heating)

Zaščito pred zamrznitvijo lahko vklopite, da ohranjate temperaturo prostora najmanj 8 °C.

► V načinu ogrevanje nastavite temperaturo na 16 °C.  
► 2-krat v 1 sekundi pritisnite tipko .  
Enota ostane izklopljena, dokler temperatura ne pade pod 8 °C.

Izhod iz funkcije:

► Pritisnite tipko , tipko  ali katero koli drugo tipko.













Na zaslonu notranje enote se pojavi **Fp**, ko je vklopljena funkcija zaščite pred zamrznitvijo.

### 3.7.8 Dodatne funkcije

► Pritisnite tipko .



- ▶ Večkrat pritisnite tipko  ali tipki  ,  , da izberete funkcijo.
  -  = funkcija vklopa/izklopa LED
  -  = funkcija nadzor porabe energije
  -  = Human sensor funkcija
  -  = Wind avoid me (funkcija posredni tok zraka)
  -  = iClean 56°C
  -  = funkcija sledi mi
  -  = funkcija brezžično upravljanje

▶ Potrdite izbiro s tipko **Ok**.





Izhod iz funkcije:

▶ Ponovite zgornje korake.

### Spreminjanje zaslona in zvočnega opozorila za alarm (Mute Mode)



Za vklop ali izklop zaslona na notranji enoti in zvočnega opozorila za alarm:

- ▶ Večkrat pritisnite tipko  ali tipki  ,  , dokler se ne prikaže simbol  .
- ▶ Potrdite izbiro s tipko **Ok**.

Za prikaz trenutne temperatura prostora:

▶ Pritisnite tipko **Silent** in jo držite 5 sekund.

Za prikaz nastavljene temperature:







▶ Pritisnite tipko **Silent** in jo držite nadaljnjih 5 sekund.

### Nadzor porabe energije

Na voljo so naslednje možnosti nadzora porabe energije. Izberete lahko dve možnosti nadzora porabe energije za zmanjšanje porabe energije:

- **Nadzor porabe energije (100 %)**: normalno obratovanje (izhod iz funkcije nadzora porabe energije)
- **Nadzor porabe energije (75 %)**: zmanjšanje porabe električne energije za 25 %
- **Nadzor porabe energije (50 %)**: zmanjšanje porabe električne energije za 50 %

Za izbiro zelene možnosti nadzora porabe energije:

- ▶ Večkrat pritisnite tipko  ali tipki  ,  , dokler se ne prikaže  .
- ▶ Potrdite vrednost s tipko **Ok**.
- ▶ Pritisnite  in tipki  in izberite zeleno raven nadzora porabe energije (100 %, 75 %, 50 %).
- ▶ Potrdite vrednost s tipko **Ok**.







Funkcijo nadzora porabe energije **Power control** je mogoče izbrati samo v načinu hlajenje.

### Funkcija tipala gibanja

Notranja naprava je opremljena s tipalom gibanja, ki se nahaja na hrbtne strani sprednje plošče. Tipalo zaznava premikajoče objekte v prostoru.

Če tipalo 30 minut ne zazna premikanja, enota zmanjša moč delovanja. Ko tipalo zazna premikanje v prostoru, se moč poveča na normalno vrednost.

Tipalo premikanja (→ 3, [2]) zaznava premike na razdalji do 6 metrov [B], z območjem brez zaznavanja 1 meter [A] in območjem zaznavanja 5 metrov [1]. Njegov kot zaznavanja je 2,5 metra od sredine klimatske naprave v obe strani (funkcija nihanja) (→ 4).





- ▶ Večkrat pritisnite tipko  ali tipki  ,  , dokler se ne prikaže simbol  .
- ▶ Potrdite izbiro s tipko **Ok**.



Zaznavajo se premiki robota za sesanje, ventilatorji s funkcijo obračanja, premiki rastlin in zaves zaradi vetra itd., vse to pa lahko izklopi funkcije varčevanja z energijo.

### Wind avoid me (funkcija posrednega toka zraka)

Ta funkcija preprečuje neposredno pihanje zraka na telo.





- ▶ Večkrat pritisnite tipko  ali tipki  ,  , dokler se ne prikaže simbol  .
- ▶ Potrdite izbiro s tipko **Ok**.



Funkcija je na voljo samo v načinu hlajenje, razvlaževanje in ventilator.

### iClean 56°C

Enota ima funkcijo samočiščenja prenosnika toplote v notranji enoti. Funkcija samočiščenja odstrani prah, plesen in mast, ki lahko povzročajo neprijetne vonjave. Prenosnik toplote samodejno zamrzne in se hitro odtali, nato pa se osuši z vročim zrakom, s tem pa odpravi nečistoče.





- ▶ Večkrat pritisnite tipko  ali tipki  ,  , dokler se ne prikaže simbol  .
- ▶ Potrdite izbiro s tipko **Ok**.



Na zaslonu notranje enote se pojavi **CL**, če je v teku postopek samočiščenja. Postopek samočiščenja se samodejno konča po 90 do 120 minutah.

### Funkcija Sledi mi (Follow Me)

Funkcija vklopi daljinski upravljalnik na trenutni lokaciji, da izmeri temperaturo v 3-minutnih presledkih. Notranja enota se zdaj krmili glede na te meritve.





- ▶ Večkrat pritisnite tipko  ali tipki  in  , dokler se ne prikaže ikona  .
- ▶ Potrdite izbiro s tipko **Ok**.



Funkcija Sledi mi je na voljo samo v načinu hlajenje, ogrevanje in samodejno.

### Funkcija brezžičnega upravljanja

Namen te funkcije je vzpostaviti povezavo preko omrežja WLAN. Če enota ne prikazuje funkcije:

- ▶ Večkrat pritisnite tipko  ali tipki  in  , dokler se ne prikaže  .
- ▶ Potrdite izbiro s tipko **Ok**.

## 4 Odpravljanje motenj

### 4.1 Motnje s prikazom (Self diagnosis function)

Če se med obratovanjem pojavi motnja, LED-diode daljši čas utripajo ali zaslon prikaže kodo motnje (npr. EH 02).

Če motnja traja več kot 10 minut:

- ▶ Za kratek čas prekinite napajanje in ponovno vklopite notranjo enoto.

Če motnje ni mogoče odpraviti:

- ▶ Pokličite pooblaščen servis ter sporočite kodo motnje in podatke o napravi.

## 4.2 Motnje brez prikaza

Če med delovanjem pride do motenj, ki jih ni mogoče odpraviti:

- ▶ Pokličite servisno službo in sporočite motnjo in podatke o napravi.

Motnja	Možni vzrok
Moč notranje enote je prešibka.	Temperatura je previsoko ali prenizko nastavljena. Filter za zrak je umazan in ga je treba očistiti. Neugoden vpliv okolja na notranjo enoto, npr. zaradi ovir pred zračnimi odprtini naprav, zaradi odprtih vrat/oken v prostoru ali zaradi močnih virov toplote v prostoru. Tih delovanje je aktivirano in preprečuje uporabo celotne moči.
Notranja enota se ne vklopi.	Notranja enota ima mehanizem za zaščito pred preobremenitvijo. Pred ponovnim zagonom notranje enote lahko minejo 3 minute. Baterije daljinskega upravljalnika so prazne. Časomer je vklopljen.
Način obratovanja preklopi iz hlajenja ali ogrevanja v delovanje ventilatorja.	Notranja enota spremeni način obratovanja, da prepreči nastajanje zmrzali. Nastavljena temperatura je začasno dosežena.
Notranja enota ustvarja belo meglico.	V vlažnih regijah lahko velika temperaturna razlika med zrakom v prostoru in klimatiziranim zrakom povzroči belo meglico.
Notranja in zunanja enota ustvarjata belo meglico.	Če ogrevanje teče takoj po samodejnem oddaljevanju, lahko zaradi povečane vlažnosti zraka nastane bela meglica.
Notranja in zunanja enota ustvarjata hrup.	Ko rešetka toka zraka ponastavi svoj položaj, lahko v notranji enoti nastane sikajoč hrup. Tih sikajoč hrup med obratovanjem je normalno. Povzroča ga pretok hladilnega sredstva. Ko se kovinski in plastični deli naprave med ogrevanjem/hlajenjem raztezajo ali krčijo, lahko pride do škripanja. Zunanja enota med obratovanjem oddaja druge običajne zvoke.
Notranja ali zunanja enota oddaja prah.	Med daljšimi obdobji izklopa se v napravah lahko nabira prah, če niso pokrite.
Neprijeten vonj med obratovanjem.	Neprijetni vonji iz zraka lahko prodrejo v naprave in se razširijo. Filter za zrak je lahko plesniv in ga je treba očistiti.
Ventilator zunanje enote ne deluje neprekinjeno.	Ventilator je za optimalno obratovanje različno reguliran.
Obratovanje je neredno, nepredvidljivo ali pa se notranja enota ne odziva.	Interference mobilnih radijskih stolpov ali ojačevalnikov signala drugih proizvajalcev lahko vplivajo na notranjo enoto. ▶ Notranjo enoto za kratek čas odklopite iz napajanja in znova zaženite.
Zračna loputa ali lamela zračnega toka se ne premika pravilno.	Zračna loputa ali lamela zračnega toka je bila ročno prestavljena ali nepravilno montirana. ▶ Izklopite notranjo enoto in preverite, ali so komponente pravilno zaskočene. ▶ Vključite notranjo enoto.

Tab. 9

## 5 Vzdrževanje



### PREVIDNO

#### Nevarnost zaradi električnega udara ali gibljivih delov

- ▶ Pred kakršnimi koli vzdrževalnimi deli odklopite električno napajanje.
- ▶ Postopke vzdrževanja, ki tukaj niso navedeni, sme izvajati le pooblaščen specialistično podjetje.

### 5.1 Zamenjajte baterijo

Potrebujete 2 bateriji velikosti AAA. Uporaba polnilnih baterij ni priporočljiva.

- ▶ Odstranite pokrovček baterijskega predalčka (→ Sl. 5).
- ▶ Vstavite nove baterije in poskrbite za pravilno polarnost.
- ▶ Ponovno namestite pokrovček baterijskega predalčka.

### 5.2 Čiščenje naprave in daljinskega upravljalnika

#### OPOZORILO

#### Nevarnost škode na napravi zaradi nepravilnega čiščenja!

- ▶ Ne pršite in ne polivajte neposredno z vodo.
- ▶ Ne uporabljajte vroče vode, čistilnega praška ali močnih topil.
- ▶ Za čiščenje notranjo enoto in daljinski upravljalnik obrišite z mehko krpo.
- ▶ Zunanjo enoto sme čistiti le pooblaščen specialistično podjetje.

### 5.3 Čiščenje filtra za zrak

#### OPOZORILO

Filter za zrak se lahko ob izpostavljenosti neposredni sončni svetlobi deformira.

- ▶ Filtra za zrak ne izpostavljajte neposredni sončni svetlobi.

Filter za zrak očistite vsaka 2 tedna in tudi če naprave niste ali ne boste dolgo uporabljali.

- ▶ Izklopite notranjo enoto.
- ▶ Odprite navzgor sprednji pokrov notranje enote (→ Sl. 6, [1]).
- ▶ Snemite rešetke za zrak in jih izvlecite iz enote (→ Sl. 6, [2]).
- ▶ Izvlecite filtre za zrak iz rešetk, če so nameščeni (→ Sl. 6, [3]).

- ▶ Očistite majhne filtre za zrak z ročnim sesalnikom.
- ▶ Sperite velik filter za zrak s toplo vodo in blagim čistilnim sredstvom in ga osušite v senci.
- ▶ Ponovno namestite majhne in velik filter za zrak.

#### 5.4 Daljše ustavitve obratovanja

Pred daljšimi ustavitvami obratovanja:

- ▶ Očistite filtre za zrak.
- ▶ Aktivirajte samočiščenje notranje enote s tipko **Clean**.
- ▶ Po samočiščenju vklopite delovanje ventilatorja, dokler se notranja enota ne posuši.
- ▶ Notranjo enoto izklopite in jo odklopite iz napajanja.
- ▶ Odstranite baterije iz daljinskega upravljalnika.
- ▶ Naprave zaščitite pred prahom.

#### 5.5 Ročni način

##### OPOZORILO

##### Poškodbe enot zaradi nepravilnega delovanja

Stalno delovanje v ročnem načinu ni predvideno.

- ▶ Ročni način delovanja naj se uporablja samo za preizkušanje ali v nujnih primerih.
- ▶ Ročni način delovanja uporabite samo za kratek čas.

- ▶ Izklopite notranjo enoto.
- ▶ Odprite navzgor sprednji pokrov notranje enote.
- ▶ Poiščite gumb za ročno upravljanje na desni strani ohišja zaslona (→ 7).
- ▶ S tankim predmetom pritisnite tipko za način ročnega upravljanja:
  - Pritisnite enkrat: enota preide v samodejni način.
  - Pritisnite dvakrat: enota preide v način hlajenje.
  - Pritisnite trikrat: notranja enota se izklopi.
- ▶ Z daljinskim upravljalnikom se vrnite v običajni način delovanja.

## 6 Varovanje okolja in odstranjevanje

Varstvo okolja je temeljno načelo delovanja skupine Bosch. Kakovost izdelkov, gospodarnost in varovanje okolja so za nas enakovredni cilji. Zakoni in predpisi za varovanje okolja so strogo upoštevani.

Za varovanje okolja ob upoštevanju gospodarskih vidikov uporabljamo najboljšo tehniko in materiale.

### Embalaža

Pri embalaranju sodelujemo s podjetji za gospodarjenje z odpadki, ki zagotavljajo optimalno recikliranje.

Vsi uporabljeni embalažni materiali so ekološko sprejemljivi in jih je mogoče reciklirati.

### Odslužena oprema

Odslužene naprave vsebujejo snovi, ki jih je mogoče reciklirati. Sklope je mogoče enostavno ločiti. Umetne snovi so označene. Tako je možno posamezne sklope sortirati in jih oddati v reciklažo ali med odpadke.

### Odpadna električna in elektronska oprema



Ta simbol pomeni, da proizvoda ne smete odstranjevati skupaj z drugimi odpadki, pač pa ga je treba oddati na zbirnih mestih odpadkov za obdelavo, zbiranje, reciklažo in odstranjevanje.

Simbol velja za države s predpisi za elektronske odpadke, kot je npr. "Evropska direktiva 2012/19/ES o odpadni električni in elektronski opremi". Ti predpisi določajo okvirne pogoje, ki veljajo za vračilo in recikliranje odpadne elektronske opreme v posameznih državah.

Ker lahko elektronske naprave vsebujejo nevarne snovi, jih je treba odgovorno reciklirati, da se omeji morebitno okoljsko škodo in nevarnosti za zdravje ljudi. Poleg tega recikliranje odpadnih elektronskih naprav prispeva k ohranjanju naravnih virov.

Za nadaljnje informacije o okolju prijaznem odstranjevanju odpadne električne in elektronske opreme se obrnite na pristojne lokalne organe, na vaše podjetje za ravnanje z odpadki ali na prodajalca, pri katerem ste kupili proizvod.

Več informacij najdete na naslednji povezavi:

[www.bosch-homecomfortgroup.com/en/company/legal-topics/weee/](http://www.bosch-homecomfortgroup.com/en/company/legal-topics/weee/)

### Baterij

Baterij ni dovoljeno metati med gospodinjske odpadke. Izrabljene baterije je treba odstraniti v skladu z lokalnim sistemom zbiranja odpadkov.

### Hladilno sredstvo R32



Naprava vsebuje fluorirani toplogredni plin R32 (potencial globalnega segrevanja 675<sup>1)</sup>) z nizko vnetljivostjo in nizko toksičnostjo (A2L ali A2).

Vsebovana količina je navedena na napisni ploščici zunanje enote.

Hladilna sredstva so nevarna za okolje in jih je treba zbirati in odstranjevati ločeno.

## 7 Opozorilo glede varstva podatkov



Mi, **Robert Bosch d.o.o., Oddelek Toplotne Tehnike, Kidričeva cesta 81, 4220 Škofja Loka, Slovenija** obdelujemo produktne informacije, podatke o namestitvi in tehnične podatke, podatke o povezavah in komunikaciji, podatke o registraciji izdelka ter zgodovino strank, in sicer z namenom

zagotavljanja funkcionalnosti (6. člen 1. odstavek pododstavki 1b GDPR), izpolnjevanja dolžnega nadzora in zagotavljanja varne uporabe izdelkov ter iz drugih varnostnih razlogov (6. člen 1. odstavek pododstavki 1 f GDPR), z namenom varovanja naših pravic v povezavi z garancijo in vprašanji, povezanimi z registracijo izdelkov (6. člen 1. odstavek pododstavki 1 f GDPR), z namenom analize distribucije naših izdelkov in za zagotavljanje individualiziranih informacij ter ponudb, povezanih s izdelkom (6. člen 1. odstavek pododstavki 1 f GDPR). Za zagotavljanje storitev, kot so prodajne in marketinške storitve, pogodbeni management, upravljanje izplačil, programiranje, podatkovno gostovanje telefonske storitve, imamo pravico podatke posredovati zunanjim ponudnikom storitev in/ali podjetjem, pridruženim skupini Bosch. V nekaterih primerih - vendar le, če je zagotovljena ustrezna zaščita podatkov - lahko osebne podatke prenesemo prejemnikom, ki se nahajajo izven Evropskega gospodarskega prostora. Več informacij na zahtevo. Z našo pooblaščen osebo za varstvo podatkov lahko stopite v stik prek naslova: Data Protection Officer, Information Security and Privacy (C/ISP), Robert Bosch GmbH, Postfach 30 02 20, 70442 Stuttgart, GERMANY.

Kadarkoli imate pravico ugovarjati obdelavi vaših osebnih podatkov, skladno s 6. členom 1. odstavka pododstavka 1 f GDPR, in sicer na podlagi dejstev, povezanih z vašo posebno situacijo ali za namene neposrednega trženja. Za uveljavljanje vaših pravic stopite z nami v stik prek e-naslova **DPO@bosch.com**. Za več informacij sledite QR kodi.

1) na podlagi Priloge I k Uredbi (EU) št. 517/2014 Evropskega parlamenta in Sveta z dne 16. aprila 2014.

**Përmbajtja**

<b>1</b>	<b>Shpjegimi i simboleve dhe udhëzimet e sigurisë</b> .....	<b>196</b>
1.1	Shpjegimi i simboleve .....	196
1.2	Këshilla të përgjithshme sigurie .....	196
1.3	Shënimet në këtë manual .....	197
<b>2</b>	<b>Të dhëna për produktin</b> .....	<b>197</b>
2.1	Deklarata e konformitetit .....	197
2.2	Të dhënat teknike të telekomandës .....	197
2.3	Përdorimi me kondicioner Multi-Split .....	197
2.4	Specifikimet e portëkalimit IP .....	197
<b>3</b>	<b>Përdorimi</b> .....	<b>198</b>
3.1	Përmbledhje e njësisë së brendshme .....	198
3.2	Përmbledhje e telekomandës .....	198
3.3	Përdorimi i telekomandës .....	199
3.4	Lidhjet .....	199
3.4.1	Lidhjet .....	199
3.4.2	Mbështetja për Matter .....	199
3.5	Caktimi i modalitetit kryesor .....	200
3.6	Konfigurimi i kohëmatësit .....	200
3.7	Funksionet kryesore të operimit .....	200
3.7.1	Funksioni i kursimit të energjisë .....	200
3.7.2	Caktimi i funksionit të lëkundjes .....	201
3.7.3	Turbo cool/Turbo heat .....	201
3.7.4	Silent Mode .....	201
3.7.5	Modaliteti i fjetjes .....	201
3.7.6	Funksioni i siguresë së fëmijëve .....	201
3.7.7	Mbrojtja nga ngrica (8 °C Heating) .....	201
3.7.8	Funksione të tjera .....	201
<b>4</b>	<b>Zgjidhja e problemeve</b> .....	<b>202</b>
4.1	Gabimet me tregues (Self diagnosis function) .....	202
4.2	Gabime pa tregues .....	203
<b>5</b>	<b>Mirëmbajtja</b> .....	<b>203</b>
5.1	Ndërrimi i baterive .....	203
5.2	Pastrimi i pajisjes dhe i telekomandës .....	203
5.3	Pastrimi i filtrit të ajrit .....	204
5.4	Lënia pa punë për kohë më të gjatë .....	204
5.5	Puna manuale .....	204
<b>6</b>	<b>Mbrojtja e ambientit dhe hedhja</b> .....	<b>204</b>
<b>7</b>	<b>Deklarata e privatësisë</b> .....	<b>204</b>

**1 Shpjegimi i simboleve dhe udhëzimet e sigurisë****1.1 Shpjegimi i simboleve****Këshilla sigurie**

Tek këshillat paralajmëruese, fjalët sinjalizuese karakterizojnë llojin dhe ashpërsinë e pasojave, nëse nuk respektohen masat për parandalimin e rreziqeve.

Fjalët e mëposhtme sinjalizuese janë të përcaktuara dhe mund të jenë përdorur në dokumentin që keni para:

**RREZIK**

**RREZIK** do të thotë që mund të shkaktohen dëme të rënda dhe deri me rrezik për jetën.

**PARALAJMËRIM**

**PARALAJMËRIM** do të thotë që mund të shkaktohen dëme të rënda deri në rrezik për jetën.

**KUJDES**





**KUJDES** do të thotë që mund të shkaktohen dëme të lehta deri të mesme të rënda në persona.

**KËSHILLË**

**KËSHILLË** do të thotë që mund të shkaktohen dëme materiale.

**Informacione të rëndësishme**

Informacionet e rëndësishme pa rreziqe për njerëzit ose sendet shënohen me simbolin informues Info.

Simboli	Kuptimi
	Paralajmërim për substancat e djegshme: freoni R32 në këtë produkt është një gaz me djegshmëri të ulët dhe toksicitet të ulët (A2L ose A2).
	Mbani doreza mbrojtëse gjatë punimeve të instalimit dhe të mirëmbajtjes.
	Mirëmbajtja duhet kryer nga një person i kualifikuar në përputhje me udhëzimet në manualin e mirëmbajtjes.
	Respektoni udhëzimet e manualit të përdorimit gjatë punës.

tab. 1

**1.2 Këshilla të përgjithshme sigurie****⚠ Udhëzime për grupin e synuar**

Ky manual synohet për përdoruesit e sistemit të kondicionerit. Duhet të respektohen udhëzimet në të gjitha manualët në lidhje me impiantin. Në rast mosrespektimi mund të rezultojnë dëme materiale dhe lëndime në persona deri në rrezikim për jetën.

- ▶ Lexojini dhe ruajini manualët e përdorimit për të gjithë komponentët e sistemit përpara përdorimit.
- ▶ Respektoni këshillat e mëposhtme të sigurisë dhe të mirëmbajtjes.

**⚠ Përdorimi në përputhje me qëllimin e duhur**

Njësia e brendshme synohet për instalim brenda ndërtesës me lidhje drejt një njësie të jashtme dhe komponentëve të tjerë të sistemit, p.sh. rregullatorë.

Njësia e jashtme synohet për instalim jashtë ndërtesës me lidhje drejt një a më shumë njësive të brendshme dhe komponentëve të tjerë të sistemit, p.sh. rregullatorë.

Kondicioneri synohet vetëm për përdorim komercial/privat, ku devijimet e temperaturës nga vlerat e përcaktuara nuk shkaktojnë dëme për gjallesat apo materialet. Kondicioneri nuk është i përshtatshëm për rregullimin dhe ruajtjen precize të lagështirës së dëshiruar absolute.

Çdo përdorim tjetër konsiderohet në kundërshtim me përdorimin e parashikuar. Përdorimi i papërshtatshëm dhe dëmet si pasojë e këtij përjashtohen nga detyrimet tona.

Për instalimin në vende të posaçme (garazhe nëntokësore, salla tenike, ballkone apo në ambiente gjysmë të hapura):

- ▶ Fillimisht kini parasysh kërkesat për vendin e instalimit të përcaktuara në dokumentacionin teknik.

**⚠ Rreziqet e përgjithshme nga freoni**

- ▶ Kjo pajisje është e mbushur me freon. Gazi i freonit mund të shkaktojë gaze toksike kur bie në kontakt me zjarrin.
- ▶ Kontrolloni rregullisht sistemin nga një specialist i lecmsuar dhe lëreni të presë.
- ▶ Nëse ka dyshim për rrjedhje freoni, ajroseni mirë ambientin dhe njoftoni specialistin e miratuar.

**⚠ Restaurimi dhe riparimet**

Modifikimet e papërshtatshme të sistemit të kondicionerit mund të shkaktojnë lëndime dhe/ose dëmtime të pronës.

- ▶ Kryeni punime vetëm nga një kompani të licencuar.
- ▶ Mos u bëni modifikime njësisë së jashtme, të brendshme apo pjesëve të tjera të sistemit të kondicionerit.
- ▶ Hiqeni kondicionerin nga korrenti përpara të gjitha punëve të mirëmbajtjes.

**⚠ Këshilla për administrimin e sistemit**

Përdorimi i gabuar i kondicionerit mund t'ju çenojë shëndetin.

- ▶ Mos e ekspozoni trupin drejtpërdrejt në rrymën e ajrit për periudha të gjata kohe.
- ▶ Për foshnjat, fëmijët, të moshuarit, personat në shtrat apo invalidë, sigurohuni që temperatura e ambientit të jetë e përshtatshme për ata që ndodhen në ambient.
- ▶ Mos fusni kurrë sende në pajisje, mund të lëndoheni.

Keqpërdorimi i pajisjes mund të sjellë rënie të rendimentit, si dhe dëmtim të pajisjes dhe lëndim.

- ▶ Mos i bllokoni hyrjet dhe daljet e ajrit të pajisjeve.
- ▶ Mbyllini dyert dhe dritaret gjatë funksionimit.
- ▶ Mbrojeni njësinë e brendshme nga hyrja e ujit.
- ▶ Kontrolloni rregullisht skeletin e montimit të njësisë së jashtme për konsumim dhe fiksimin e duhur.
- ▶ Mos ushtroni peshë mbi njësinë e jashtme, p.sh. me objekte apo persona.
- ▶ Mbajini në minimum pluhurin, avujt dhe lagështinë në ambientin e instalimit të njësisë së brendshme.
- ▶ Mos përdorni gaze që digjen lehtësisht pranë pajisjeve, si p.sh. nga kënaçet spërkatëse.
- ▶ Nëse diçka nuk ju duket në rregull me kondicionerin (p.sh. erë e djegur, kablo me defekt), ndalojeni funksionimin dhe hiqeni menjëherë nga korrenti.

**⚠ Siguria e pajisjeve elektrike për përdorimin në shtëpi dhe për qëllime të ngjashme**

Për mënjanimin e rreziqeve nga pajisjet elektrike vlej në përputhje me EN 60335-1 standardet e mëposhtme:

„Kjo pajisje mund të përdoret nga fëmijë mbi 8 vjeç ose nga persona me aftësi të kufizuara fizike, ndijore ose mendore, ose me mungesë përvoje dhe dijesh nëse ata mbahen nën vëzhgim ose udhëzohen në lidhje me përdorimin e sigurt të pajisjes dhe kuptojnë rreziqet që lindin nga përdorimi i saj. Fëmijët nuk lejohen të luajnë me pajisjen. Pastrimi dhe mirëmbajtja nga ana e përdoruesit nuk lejohet të kryhet nga fëmijët pa qenë nën vëzhgim.“

„Nëse dëmtohet linja e lidhjes në rrjet, ajo duhet zëvendësuar nga prodhuesi ose shërbimi i tij i klientit ose një person me kualifikim të ngjashëm, për të mënjeluar rreziqet.“

**1.3 Shënimet në këtë manual**

Figurat mund të gjenden të përmbledhura në fund të këtij manuali. Teksti përmban referenca për tek ilustrimet.

Produktet mund të ndryshojnë në varësi të modelit të shfaqur në këtë manual.

**2 Të dhëna për produktin**

**2.1 Deklarata e konformitetit**

Ndërtimi dhe funksionimi i këtij produkti është në përputhje me direktivat evropiane dhe kriteret plotësuese këmbëtare.

 Me markimin CE shpjegohet konformiteti i produktit me të gjitha rregullat e zbatueshme ligjore të BE-së, të cilat parashikojnë vendosjen e këtij markimi.

Teksti i plotë i deklaratës së konformitetit është i disponueshëm në internet: [www.bosch-homecomfort.gr](http://www.bosch-homecomfort.gr).

**2.2 Të dhënat teknike të telekomandës**

Ushqimi elektrik	2 bateri AAA
Rrezja e sinjalit	8 m
temperatura e lejueshme e ambientit	-5 °C ... 60 °C

tab. 2

**2.3 Përdorimi me kondicioner Multi-Split**

Njësia e brendshme mund të përdoret në një sistem me kondicioner Multi-Split. Në këtë rast, funksionet e mëposhtme janë joaktive:

- Funksionet e kursimit të energjisë **Save+** dhe **Power control**
- Vetëpastrimi (iClean 56°C)
- Reduktimi i zhurmës (Silent Mode)
- Puna manuale
- Zbulimi i rrjedhjes së freonit
- Modaliteti automatik i kursimit të energjisë kur është në gjendje pasive (1 W standby)

**2.4 Specifikimet e portëkalimit IP**

	Njësia	Vlera
U	V <sub>DC</sub>	5
P <sub>max</sub>	W	2,5
f (RF)	GHz	2.4 (802.11 b/g/n) (P = maks. + 20 dBm)
T <sub>amb</sub>	°C	-20 ... 50
BUS	–	UART
Klasi i IP	–	IP40

tab. 3

### 3 Përdorimi

#### 3.1 Përmbledhje e njësisë së brendshme

##### Legjenda e Fig. 1:

- [1] Ekрани
- [2] Paneli i parrmë
- [3] Grila e ajrit
- [4] Filtrat e ajrit
- [5] Butoni për përdorimin manual
- [6] Sensori i lëvizjes (Human sensor)
- [7] Paneli i rrjedhës së ajrit

##### Ekрани i njësisë së brendshme



Ekрани i njësisë së brendshme mbetet i fikur si parazgjedhje, duke u ndezur për 15 sekonda vetëm kur përdorni telekomandën. Kjo veçori ka për qëllim kursimin e energjisë.



Simboli	Shpjegimi
Numri	Shfaqja e temperaturës, funksioni i operimit dhe kodet e gabimit
	Lidhja WLAN aktive
	Shfaqet me disa funksione, nëse këto janë aktivizuar. Tregon që kohëmatësi i ndezjes është aktiv kur njësisë e brendshme është e fikur.
OF	Shfaqet me disa funksione, nëse këto janë çaktivizuar.
dF	Shkrijja automatike është aktive
FP	Mbrojtja nga ngrica aktive: njësisë e brendshme mban temperaturën e ambientit në minimum 8 °C.
CL	Funksioni i vetëpastrimit është aktiv (iClean 56°C)

tab. 4 Simbolet në ekranin e njësisë së brendshme

#### 3.2 Përmbledhje e telekomandës

##### Tastet e telekomandës

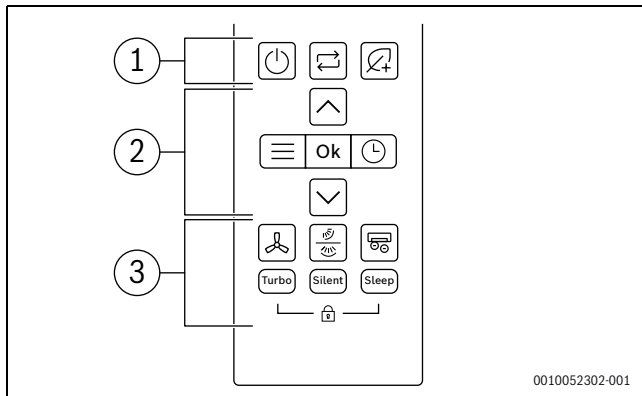

Poz.	Tasti	Funksioni
1		Aktivizo/çaktivizo.
		Caktoni modalitetin e punës
		Save+

Poz.	Tasti	Funksioni
2		Menya
	Ok	Konfirmo zgjedhjen
		Konfigurimi i kohëmatësit
		Rrit temperaturën
		Ul temperaturën
3		Shpejtësia e ventilatorit
		Lëkundje vertikale/horizontale
		Jonizuesi i avancuar
	Turbo	Modaliteti Turbo
	Silent	Modaliteti i heshtur
	Fjetje	Modaliteti i fjetjes
		Siguresa e fëmijëve

tab. 5 Tastet e telekomandës

##### Ekрани i telekomandës

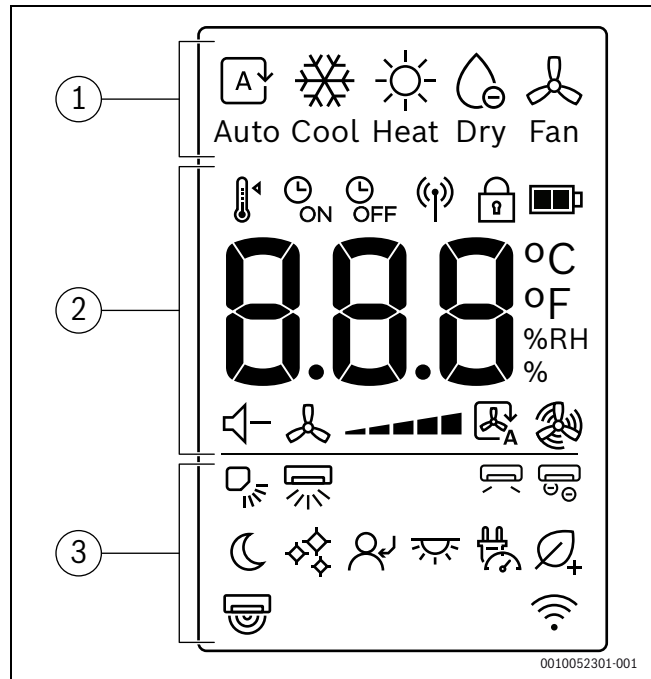

Poz.	Simboli	Shpjegimi
1		Modaliteti: modaliteti automatik
		Modaliteti: modaliteti i ftohjes
		Modaliteti: modaliteti i ngrohjes
		Modaliteti: modaliteti i tharjes
		Modaliteti: modaliteti i ventilatorit
2		Temperatura e synuar
		Kohëmatësi AKTIV
		Kohëmatësi JOAKTIV
		Dërgimi i sinjalit
		Siguresa e fëmijëve
		Niveli i baterisë
	°C / °F / %RH	Shfaqja e vlerës: tregon temperaturën e synuar, % të lagështisë relative dhe kohëmatësin.
		Modaliteti i heshtur
		Shpejtësia e ventilatorit
		Modaliteti automatik i ventilatorit
		Modaliteti turbo i ventilatorit

Poz.	Simboli	Shpjegimi
3		Lëkundja vertikale - Auto
		Lëkundja horizontale - Auto
		Wind avoid me
		Jonizuesi i avancuar
		Modaliteti i fjetjes
		iClean 56°C
		Follow me
		Ekrani LED dhe alarmi aktiv/joaktiv
		Power control
		Save+
		Sensori për njerëz
		Ekrani i funksionit të komandimit me valë

tab. 6 Simbolet në ekranin e telekomandës

### 3.3 Përdorimi i telekomandës

Diapazoni i sinjalit është 8 m. Nëse ka objekte që pengojnë rrugën ose nëse përdoren llamba të caktuara fluoeshente në të njëjtën dhomë, kjo mund të ndikojë në transmetimin e sinjalit.

- ▶ Drejtojeni telekomandën drejt dritares së marrësit të sinjalit të pajisjes dhe shtypni tastin e dëshiruar.

#### KËSHILLË

Telekomanda mund të pengohet përgjithmonë të funksionojë siç duhet.

- ▶ Mos e ekspozoni telekomandën në rrezet e drejtpërdrejta të diellit.
- ▶ Mos e lini telekomandën pranë një pajisjeje ngrohëse.
- ▶ Mbrojeni telekomandën nga lagështia dhe goditjes.

### 3.4 Lidhjet

#### 3.4.1 Lidhjet

Kontrolloni shumë lehtë funksionet më të rëndësishme nëpërmjet aplikacionit Bosch HomeCom Easy në pajisjen portative.



#### PARALAJMËRIM

#### Përdorim i gabuar!

Është rreptësisht e ndaluar që operatorit të hapë dhe të ndërhyjë me produktin përveç veprimeve të lejuara në këtë kapitull. Çdo përdorim i gabuar mund të rezultojë në rrezik për të zotin e shtëpisë dhe për vetë produktin!

#### Kërkesat teknike

<b>Sistemi operativ</b>	<ul style="list-style-type: none"> <li>• Android</li> <li>• IOS</li> </ul>
<b>Router</b>	Rrugëzues standard me sinjal 2,4 GHz
<b>WLAN standard</b>	IEEE 802.11b/g/n

tab. 7 Kërkesat teknike

#### Shkarkimi i aplikacionit

Aplikacioni mund të shkarkohet nga Apple App Store për iOS dhe Google Play Store për Android. Për të përfitur nga funksionet më të fundit dhe përditësimet e sigurisë, sigurohuni që të keni gjithmonë të instaluar versionin më të fundit në pajisjen portative.

- ▶ Skanoni kodin QR për të shkarkuar dhe instaluar aplikacionin.
- ▶ Konfiguroni llogarinë tuaj.
- ▶ Sigurohuni që të pranoni kushtet e përdorimit.



fig. 1

#### Çiftimi



Fuqia e sinjalit e WLAN është e mjaftueshme për të krijuar një lidhje me internetin. Nëse sinjali është shumë i dobët:

- ▶ Përdorni një repetitor WLAN.
- ▶ Ndizni njësinë e brendshme.
- ▶ Hapni aplikacionin dhe ndiqni hapin e përshkruar.
- ▶ Skanoni kodin QR për të çiftuar produktin.

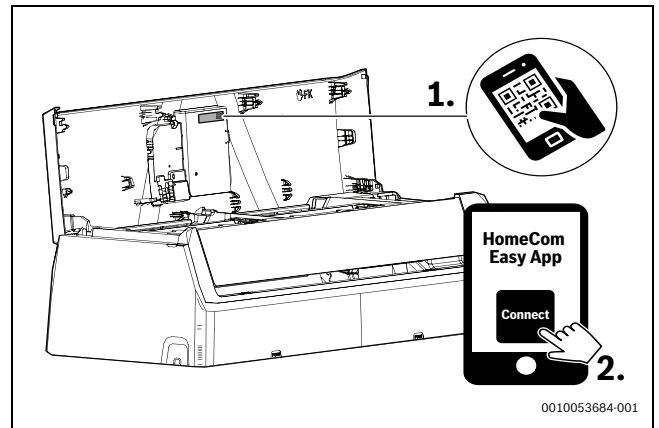

fig. 2 HomeCom Easy

#### 3.4.2 Mbështetja për Matter

Ky kondicioner është projektuar që të mbështesë protokollin Matter, duke siguruar integritet të shtruar me Alexa, Google Assistance, Apple Home ose pajisje të tjera që mbështesin Matter, për ndërveprim dhe lidhje të përmirësuar me ekosistemin e shtëpisë tuaj inteligjente.

Karakteristikat e mbështetura përfshijnë:

- ▶ Aktivizim-çaktivizimi i pajisjes
- ▶ Caktimi i modalitetit (ftohje, ngrohje, tharje, ventilator, automatik)
- ▶ Monitorimi i temperaturës së ambientit
- ▶ Caktimi i temperaturës së ambientit
- ▶ Caktimi i shpejtësisë së ventilatorit



Veçoritë e ofruara mund të ndryshojnë në bazë të llojit të pajisjes me mbështetje për Matter.

Për udhëzime specifike për lidhjen dhe përdorimin e pajisjeve të tjera që mbështesin Matter, konsultohuni me manualët përkatëse të përdorimit ose dokumentacionin që vjen me ato pajisje.

### 3.5 Caktimi i modalitetit kryesor

#### Ndezja/fikja e njësisë

- ▶ Shtypni tastin  për të ndezur ose fikur njësinë:  
Njësia ndizet në modalitetin e caktuar.





Cilësimet mund të zgjidhen gjithashtu kur njësia është e fikur. Njësia ruan cilësimet dhe gjithashtu i ruan ato në rast të ndërprerjes së korrentit.



Pas fikjes, njësia mbetet në modalitetin e pasiv. Teknologjia inteligjente e ndezje-fikjes mundëson një modalitet automatik kursimi energjie kur është në modalitetin pasiv (1 W standby).

#### Modaliteti automatik





Në modalitetin automatik, njësia kalon automatikisht ndërmjet modalitetit të ngrohjes dhe të ftohjes për të ruajtur temperaturën e dëshiruar.

- ▶ Shtypni disa herë tastin  derisa në ekran të shfaqet .
- ▶ Zgjidhni temperaturën e kërkuar me tastet  dhe .





Shpejtësia e ventilatorit nuk mund të rregullohet në modalitetin automatik.

#### Modaliteti i ftohjes

- ▶ Shtypni disa herë tastin  derisa në ekran të shfaqet .
- ▶ Zgjidhni temperaturën e kërkuar me tastet  dhe .
- ▶ Shtypni tastin  derisa të arrihet shpejtësia e kërkuar e ajrit.





#### Modaliteti i ventilatorit

- ▶ Shtypni disa herë tastin  derisa në ekran të shfaqet .
- ▶ Shtypni tastin  derisa të arrihet shpejtësia e kërkuar e ventilatorit.





Temperatura nuk mund të rregullohet ose shfaqet në modalitetin e ventilatorit.

#### Modaliteti i tharjes

- ▶ Shtypni disa herë tastin  derisa në ekran të shfaqet .
- ▶ Zgjidhni temperaturën e kërkuar me tastet  dhe .

Ndryshoni përqindjen e lagështisë për të ruajtur nivelin minimal të dëshiruar të lagështisë gjatë modalitetit të tharjes:



- ▶ Shtypni disa herë tastin  derisa në ekran të shfaqet **%RH**.
- ▶ Konfirmoni me tastin **Ok**.
- ▶ Shtypni tastet  dhe  derisa të shfaqet përqindja e dëshiruar e lagështisë relative. Diapazoni i cilësimeve është 35–85% në hapa 5%.  
Lagështia e caktuar shfaqet në ekranin e telekomandës.





Ky funksion nuk është krijuar për të rritur lagështinë. Është menduar posaçërisht për heqjen e lagështisë.

Shpejtësia e ventilatorit nuk mund të rregullohet apo shfaqet në modalitetin e tharjes.

#### Modaliteti i ngrohjes

- ▶ Shtypni disa herë tastin  derisa në ekran të shfaqet .

- ▶ Caktoni temperaturën e kërkuar me tastet  dhe .
- ▶ Shtypni tastin  derisa të arrihet shpejtësia e kërkuar e ventilatorit.







Nëse temperatura e jashtme është shumë e ulët, kapaciteti i ngrohjes së sistemit të kondicionerit mund të mos jetë i mjaftueshëm. Ju rekomandojmë lidhjen e burimeve shtesë të ngrohjes.





### 3.6 Konfigurimi i kohëmatësit

Kohëmatësit e ndezjes/fikjes mund të caktohen midis 0 dhe 24 orëve, me rritje 30-minutëshe për 10 orët e para, pastaj rritje 1-orëshe. Nëse caktohet 0 orë, kohëmatësi anulohet.

#### Caktimi i kohëmatësit të ndezjes

- ▶ Shtypni tastin  derisa të shfaqet simboli  **ON**.
- ▶ Shtypni tastin  ose  për të caktuar kohën e dëshiruar.  
Cilësimi zbatohet menjëherë më pas.

#### Caktimi i kohëmatësit të fikjes

- ▶ Shtypni tastin  derisa të shfaqet simboli  **OFF**.
- ▶ Shtypni tastin  ose  për të caktuar kohën e dëshiruar.  
Cilësimi zbatohet menjëherë më pas.

#### Anulimi i kohëmatësit

- ▶ Shtypni tastin  për të zgjedhur kohëmatësin përkatës.
- ▶ Caktoni 0.0 orë.  
Kohëmatësi anulohet pas një kohe të shkurtër.

#### Kombinimi i kohëmatësve

Dy kohëmatës mund të caktohen në të njëjtën kohë. Secili kohëmatës mund të programohet të aktivizohet përpara tjetrit

- ▶ Vendosni kohëmatësin e ndezjes dhe të fikjes.  
Cilësimet do të kombinohen automatikisht.

Ora aktuale	13:00
Caktimi i kohëmatësit të ndezjes	4.0 h
Caktimi i kohëmatësit të fikjes	8.5 h
Koha e ndezjes	17:00
Koha e fikjes	21:30

tab. 8 Shembull



Nuk mund ta programoni kohëmatësin e ndezjes dhe të fikjes për të përdorur njësinë në temperatura të ndryshme apo me cilësime të tjera.



### 3.7 Funksionet kryesore të operimit

#### 3.7.1 Funksioni i kursimit të energjisë

Funksioni i mëposhtëm i kursimit të energjisë mund të zgjidhet në pajisje:

##### Save+

Njësia redukton automatikisht konsumin e energjisë, duke ruajtur temperaturën e dëshiruar të dhomës.

- ▶ Shtypni tastin  për ta aktivizuar këtë veçori.  
Telekomanda shfaq simbolin .



Funksioni **Save+** mund të zgjidhet vetëm në modalitetet e ftohjes dhe të ngrohjes.

Shtypja e tastit  së synuar do të ndalojë funksionimin **Save+**.



### 3.7.2 Caktimi i funksionit të lëkundjes



#### KËSHILLË

Nëse penda qëndron në pozicionin më të ulët gjatë modalitetit të ftohjes për një periudhë të gjatë, mund të formohet kondensat. Rregullimi i pendës me dorë mund të shkaktojë avari.

- ▶ Përdorni vetëm telekomandën për të rregulluar pendën.

Funksioni i lëkundjes mund të aktivizohet në pozicionin vertikal ose horizontal (→ 2).

#### Modaliteti automatik i lëkundjes vertikale (lart/poshtë)

- ▶ Shtypni tastin .  
Telekomanda shfaq simbolin .

Për të anuluar modalitetin automatik të lëkundjes vertikale:



- ▶ Shtypni sërish tastin .

#### Rrotullimi i pendës me dorë (lart/poshtë)

- ▶ Shtypni disa herë tastin  derisa të caktohet pozicioni i kërkuar. Cilësimi ndryshon me radhën e mëposhtme:



#### Modaliteti automatik i lëkundjes horizontale (majtas/djathtas)

- ▶ Shtypni tastin  për 2 sekonda për të aktivizuar modalitetin automatik të lëvizjes horizontale.  
Telekomanda shfaq simbolin .

Për të anuluar modalitetin automatik të lëkundjes horizontale:



- ▶ Shtypni përsëri tastin  për dy sekonda.



Kur ndizni njësinë, pozicioni i pendës do të rifillojë automatikisht në këndin e vet të mëparshëm.

#### Advanced Ionizer (Funksioni i ajrit të jashtëm)

Kur zgjidhet ky funksion, një komponent i brendshëm i njësisë së brendshme do të aktivizohet dhe jonet e çliruara do të shpërndahen në dhomë për të luftuar ndotësit në ajër si myku, viruset dhe alergjenët, duke ndihmuar në përmirësimin e cilësisë së ajrit të brendshëm.

- ▶ Shtypni tastin  për të aktivizuar këtë funksion.  
Telekomanda shfaq simbolin .

Dalja nga funksioni:

- ▶ Shtypni sërish tastin .

#### 3.7.3 Turbo cool/Turbo heat

Kur Turbo cool/Turbo ngrohje është aktiv, njësia e funksionon me fuqinë maksimale për 30 min për të ngrohur ose ftohur dhomën shpejt.

- ▶ Turbo cool: aktivizoni modalitetin e ftohjes dhe shtypni tastin **Turbo**.
- ▶ Turbo heat: aktivizoni modalitetin e ngrohjes dhe shtypni tastin **Turbo**.  
Telekomanda shfaq simbolin .

Dalja nga funksioni:

- ▶ Shtypni përsëri tastin **Turbo**.  
Simboli  në telekomandë zhduket.



Ky funksion disponohet vetëm në modalitetet e ftohjes dhe të ngrohjes.

#### 3.7.4 Silent Mode

Ky funksion redukton zhurmat e lëshuara nga njësia e brendshme dhe e jashtme kur është në punë. Kjo është veçanërisht e dobishme gjatë natës, nëse duhet të tregoni konsideratë për fqinjët tuaj.

- ▶ Shtypni butonin **Silent** për të aktivizuar këtë funksion.  
Telekomanda shfaq simbolin .

Dalja nga funksioni:

- ▶ Shtypni përsëri tastin **Silent**.  
Simboli  në telekomandë zhduket.



Shpejtësia e ventilatorit të njësisë së brendshme do të reduktohet në nivelin minimal. Nëse vendosni një shpejtësi më të lartë të ventilatorit për njësinë e brendshme, funksioni i modalitetit të heshtur do të çaktivizohet.

Kur njësia e është në modalitetin e heshtur, mund të mos jetë e mundur të arrihet kapaciteti i kërkuar i ftohjes/ngrohjes sepse kompresori në njësinë e jashtme funksionon me frekuencë të ulët.

#### 3.7.5 Modaliteti i fjetjes

Qëllimi i këtij funksioni është të kursejë energji gjatë kohës pa punë. Pas një ore, pajisja ngroh ose ftoh jo aq fort. Për ta bërë këtë, temperatura e synuar ndryshohet me 1 °C. Pas dy orësh, temperatura e synuar ndryshon me 1 °C tjetër. Pastaj qëndron në temperaturën e re.

Për të aktivizuar funksionin:

- ▶ Shtypni tastin **Sleep**.  
Telekomanda shfaq simbolin .

Për të çaktivizuar funksionin:

- ▶ Shtypni përsëri tastin Sleep ose pas 8 orësh funksionimi në modalitetin e fjetjes.  
Simboli  në telekomandë zhduket.



Funksioni nuk ofrohet në modalitetin e tharjes dhe të ventilatorit.

#### 3.7.6 Funksioni i siguresë së fëmijëve

Tastet e telekomandës mund të kyçen me siguresën e fëmijëve.

Për të aktivizuar funksionin:

- ▶ Shtypni tastet **Turbo** dhe **Sleep** njëherësh për 5 sekonda.  
Telekomanda shfaq simbolin .

Për të çaktivizuar funksionin:

- ▶ Shtypni tastet **Turbo** dhe **Sleep** njëherësh për 3 sekonda.  
Simboli  në telekomandë zhduket.

#### 3.7.7 Mbrojtja nga ngrica (8 °C Heating)

Mbrojtja nga ngrica mund të aktivizohet për të mbajtur temperaturën e ambientit në një minimum prej 8 °C.

- ▶ Në modalitetin e ngrohjes, caktojini temperaturën në 16 °C.
- ▶ Shtypni tastin  2 herë brenda 1 sekonde.  
Njësia qëndron e fikur derisa temperatura të bjerë nën 8 °C.

Dalja nga funksioni:











- ▶ Shtypni tastin , tastin  ose ndonjë tast tjetër.



Në ekranin e njësisë së brendshme shfaqet **Fp** kur funksioni i mbrojtjes nga ngrica është aktiv.

#### 3.7.8 Funksione të tjera

- ▶ Shtypni tastin .

- ▶ Shtypni disa herë tastin  ose tastet ,  për të zgjedhur funksionin.
  -  = funksioni i ndezje-fikjes LED
  -  = funksioni Power control
  -  = funksioni Human sensor
  -  = Wind avoid me (funksioni i rrjedhjes indirekte të ajrit)
  -  = iClean 56°C
  -  = funksioni Follow me
  -  = funksioni i kontrollit me valë





▶ Konfirmoni zgjedhjen me tastin **Ok**.

Dalja nga funksioni:

▶ Përsëritni hapat e mësipërm.

### Ndryshimi i ekranit dhe sinjalizuesi i alarmit (Mute Mode)

Për të ndezur ose fikur ekranin në njësinë e brendshme dhe sinjalizuesin e alarmit:

- ▶ Shtypni disa herë tastin  ose tastet ,  derisa të shfaqet ikona .
- ▶ Konfirmoni zgjedhjen me tastin **Ok**.

Për të shfaqur temperaturën aktuale të ambientit:

▶ Shtypni butonin **Silent** dhe mbajeni për 5 sekonda.

Për të shfaqur temperaturën e synuar:







▶ Shtypni e mbani butonin **Silent** për 5 sekonda të tjera.

### Power control

Ofrohen opsionet e mëposhtme për kontrollin e korrentit. Dy nga opsionet e kontrollit të korrentit mund të zgjidhen për të reduktuar konsumin e energjisë së pajisjes:

- **Power control** (100%): operim normal (dilni nga funksioni Power control)
- **Power control** (75%): reduktoni konsumin e korrentit me 25%
- **Power control** (50%): reduktoni konsumin e korrentit me 50%

Për të zgjedhur opsionin e dëshiruar të kontrollit të korrentit:

- ▶ Shtypni disa herë tastin  ose tastet ,  derisa të shfaqet .
- ▶ Konfirmoni me tastin **Ok**.
- ▶ Shtypni  dhe , dhe zgjidhni nivelin e dëshiruar të kontrollit të korrentit (100%, 75%, 50%).
- ▶ Konfirmoni me tastin **Ok**.







Funksioni **Power control** mund të zgjidhet vetëm në modalitetin e ftohjes.

### Funksioni i sensorit të lëvizjes (sensori për njerëz)

Pajisja e brendshme ka një sensor lëvizjeje të vendosur në anën e pasme të panelit ballor. Sensori zbulon objektet në lëvizje në një dhomë për të përcaktuar veprime njerëzish.

Nëse sensorin nuk zbulon asnjë lëvizje në dhomë për 30 minuta, njësia ul fuqinë. Kur rizbulohet lëvizje në dhomë, fuqia rritet në operim normal.

Sensori për njerëz (→ 3, [2]) zbulon brenda një rrezeje prej 6 metrash [B], me një zonë të verbër 1 metër [A] dhe një zonë zbulimi 5 metra [1]. Gjithashtu ka një kënd zbulimi prej 2,5 metrash nga qendra e kondicionerit deri tek anët (funksioni i lëkundjes) (→ 4).





- ▶ Shtypni disa herë tastin  ose tastet ,  derisa të shfaqet ikona .
- ▶ Konfirmoni zgjedhjen me tastin **Ok**.



Fshesat robotike, ventilatorët rrotullues, bimët dhe perdet që fryhen nga era etj., të gjitha identifikohen si veprime njeriu dhe mund të rezultojnë në dështimin e funksioneve të kursimit të energjisë kur nuk ka faktikisht njerëz në ambient.

### Wind avoid me (funksioni i rrjedhës indirekte të ajrit)

Ky funksion parandalon një rrjedhje të drejtpërdrejtë të ajrit në trup.





- ▶ Shtypni disa herë tastin  ose tastet ,  derisa të shfaqet ikona .
- ▶ Konfirmoni zgjedhjen me tastin **Ok**.



Funksioni ofrohet vetëm në modalitetin e ftohjes, modalitetin e heqjes së lagështirës dhe modalitetin e ventilatorit.

### iClean 56°C

Njësia ka një funksion vetëpastrimi për shkëmbyesin e nxehtësisë të ambientit të brendshëm. Funksioni i vetëpastrimit heq pluhurin, mykun dhe yndyrën që mund të shkaktojnë erëra të pakëndshme. Funksionon duke e ngrirë automatikisht, duke shkrirë shpejt ngricën dhe më pas duke përdorur ajër të nxehtë për të tharë shkëmbyesin, duke eliminuar me efikasitet këto papastërti.





- ▶ Shtypni disa herë tastin  ose tastet ,  derisa të shfaqet ikona .
- ▶ Konfirmoni zgjedhjen me tastin **Ok**.



Në ekranin e njësisë së brendshme shfaqet **CL** kur kryhet vetëpastrimi. Vetëpastrimi përfundon automatikisht pas 90–120 minutash.

### Funksioni Follow me (Follow Me)

Funksioni aktivizon telekomandën në vendndodhjen aktuale për të matur temperaturën në intervale 3-minutëshe. Njësia e brendshme tani kontrollohet duke iu referuar këtyre matjeve.





- ▶ Shtypni disa herë tastin  ose tastet  dhe  derisa të shfaqet ikona .
- ▶ Konfirmoni zgjedhjen me tastin **Ok**.



Funksioni Follow Me ofrohet vetëm në modalitetin e ftohjes, modalitetin e ngrohjes dhe modalitetin automatik.

### Funksioni i kontrollit me valë

Qëllimi i këtij funksioni është të krijojë një lidhje nëpërmjet WLAN. Nëse njësia nuk e shfaq funksionin:

- ▶ Shtypni disa herë tastin  ose tastet  dhe  derisa të shfaqet ikona .
- ▶ Konfirmoni zgjedhjen me tastin **Ok**.

## 4 Zgjidhja e problemeve

### 4.1 Gabimet me tregues (Self diagnosis function)

Nëse ndodhin gabime gjatë funksionimit, llambat pulsojnë për një periudhë të zgjatur kohe ose ekranin tregon një kod gabimit (p.sh. EH 02).

Nëse ndodh një gabim për më shumë se 10 minuta:

- ▶ Ndërprisni korrentin për pak dhe ndizeni sërish njësinë e brendshme.

Kur një defekt nuk mund të mënjanohet:

- Telefonojini shërbimit të klientit dhe jepini kodin e gabimit dhe të dhënat pajisjes.

## 4.2 Gabime pa tregues

Nëse ndodhin gabime gjatë funksionimit të cilat nuk mund të shmangen:

- Telefonojini shërbimit të klientit dhe raportoni gabimin dhe të dhënat e pajisjes.

Problemi	Shkaku i mundshëm
Rendimenti i njësisë së brendshme është shumë i dobët.	Temperatura e caktuar është shumë e lartë ose e ulët. Filtri i ajrit është i ndotur dhe duhet pastruar. Ndikim i pafavorshëm i ambientit mbi njësinë e brendshme, p.sh. për shkak të pengesave përpara daljeve të ajrit të pajisjeve, për shkak të dyerve/dritareve të hapura në ambient apo për shkak të burimeve të forta të nxehtësisë në ambient. Funksionimi me zhurmë të ulët është aktivizuar dhe pengon fuqinë e plotë.
Njësia e brendshme nuk ndizet.	Njësia e brendshme ka një mekanizëm mbrojtës kundër mbingarkimit. Rindezja e njësisë së brendshme mund të marrë 3 minuta. Kanë rënë bateritë e telekomandës. Është aktivizuar kohëmatësi.
Modaliteti i punës ndryshon nga ftohja apo ngrohja në modalitet ventilatori.	Njësia e brendshme ndryshon modalitetin e punës për të parandaluar formimin e brymës. Temperatura e caktuar arrihet përkohësisht.
Njësia e brendshme krijon mjegull të bardhë.	Në rajone me lagështirë, diferenca e madhe në temperaturë mes njësisë së brendshme dhe ajrit të kondicionuar mund të shkaktojë mjegull të bardhë.
Njësia e brendshme dhe njësia e jashtme krijojnë mjegull të bardhë.	Nëse modaliteti i ngrohjes punon direkt pas shkrirjes automatike, mund të krijohet mjegull e bardhë për shkak të lagështisë së shtuar.
Njësia e brendshme dhe e jashtme bëjnë zhurmë.	Një zhurmë si fishkëllimë në njësinë e brendshme mund të ndodhë kur rrjeta e ajrit rivendos pozicionin e vet. Një fishkëllimë e lehtë gjatë funksionimit është normale. Kjo shkaktohet nga rrjedhja e freonit. Një zhurmë kërcitëse mund të ndodhë kur pjesët metalike dhe plastike të pajisjes brymehen apo tkurren gjatë ngrohjes/ftohjes. Njësia e jashtme bën zhurma të ndryshme gjatë punës, që janë normale.
Njësia e brendshme ose e jashtme lëshon pluhur.	Për periudha të gjata të lëna pa punë mund të mbliidhet pluhur në pajisje nëse nuk e mbuloni.
Erë jo e mirë gjatë funksionimit.	Erërat e këqija nga ajri mund të penetrojnë e të përhapen nëpër pajisje. Filtri i ajrit mund të ketë marrë myk dhe duhet pastruar.
Ventilatori i njësisë së jashtme nuk punon gjithë kohës.	Për funksionim optimal, ventilatori kontrollohet me tjetër formë.
Funksionimi është i çrregullt ose i paparashikueshëm ose njësia e brendshme nuk reagon.	Interferenca nga stacionet celulare ose amplifikatorët e sinjaleve të palëve të treta mund të ndikojnë mbi njësinë e brendshme. ► Shkëputeni dhe rinisni njësinë e brendshme për një kohë të shkurtër.
Penda e ajrit ose fleta e lëvizjes së ajrit nuk lëviz siç duhet.	Penda e ajrit ose fleta e lëvizjes së ajrit është rregulluar me dorë ose nuk është montuar siç duhet. ► Fikeni njësinë e brendshme dhe kontrolloni nëse komponentët janë kyçur mirë në vend. ► Ndizni njësinë e brendshme.

tab. 9

## 5 Mirëmbajtja



### KUJDES

#### Rreziku nga elektroshoku ose pjesët lëvizëse

- Hiqeni nga korrenti përpara të gjitha punimeve të mirëmbajtjes.
- Hapat e mirëmbajtjes që nuk përmenden këtu kryejini vetëm nga një kompani e specializuar e miratuar.

### 5.1 Ndërrimi i baterive

Ju duhen 2 bateri të madhësisë AAA. Nuk rekomandohet përdorimi i baterive të karikueshme.

- Hiqni kapakun e folesë së baterive (→ figura 5).
- Futni bateritë e reja dhe kushtojini kujdes polaritetit të saktë.
- Rivendosni kapakun e folesë së baterive.

### 5.2 Pastrimi i pajisjes dhe i telekomandës

#### KËSHILLË

#### Pajisja mund të dëmtohet nëse nuk pastrohet saktë!

- Mos e spërkatni e mos i hidhni ujë drejtpërdrejt.
- Mos përdorni ujë të ngrohtë, pluhur abraziv apo solucione të forta.
- Fshijeni njësinë e brendshme dhe telekomandën me një leckë të butë.
- Pastrojeni njësinë e jashtme vetëm nga një kompani e specializuar e miratuar.

### 5.3 Pastrimi i filtrit të ajrit

#### KËSHILLË

Filtri i ajrit mund të deformohet nën rrezet e drejtpërdrejta të diellit.

- ▶ Mos e ekspozoni filtrin e ajrit në rrezet e drejtpërdrejta të diellit.

Pastrojeni filtrin e ajrit çdo 2 javë, si dhe para dhe pas çaktivizimit për periudha më të gjata.

- ▶ Fikeni njësinë e brendshme.
- ▶ Palosni për lart kapakun e parmë të njësisë së brendshme → Fig. 6, [1]).
- ▶ Hiqni grilat e ajrit dhe nxirri nga njësia (→ Fig. 6, [2]).
- ▶ Hiqni filtrat e ajrit nga grilat, nëse janë të instaluar (→ Fig. 6, [3]).
- ▶ Pastrojini filtrat e vegjël të ajrit me një fshesë me korrent.
- ▶ Lajeni filtrin e madh të ajrit me ujë të ngrohtë dhe detergjent të butë dhe thajeni në hije.
- ▶ Rivendosni filtrin e vogël të ajrit dhe filtrin e madh të ajrit.

### 5.4 Lënia pa punë për kohë më të gjatë

Përpara fikjes për kohë të gjatë:

- ▶ Pastrojini filtrat e ajrit.
- ▶ Aktivizoni vetëpastrimin e njësisë së brendshme me tastin **Clean**.
- ▶ Pas vetëpastrimit aktivizoni modalitetin e ventilatorit derisa njësia e brendshme të thahet.
- ▶ Fikeni pajisjen e brendshme dhe shkëputeni nga korrenti.
- ▶ Hiqini bateritë nga telekomanda.
- ▶ Mbrojini pajisjet nga pluhuri.

### 5.5 Puna manuale

#### KËSHILLË

#### Dëmtimi i njësive për shkak të përdorimit të gabuar

Përdorimi i vazhdueshëm i funksionimit manual nuk është parashikuar nga prodhuesi.

- ▶ Kjo zgjidhje duhet të përdoret vetëm për qëllime testimi ose në raste urgjente.
- ▶ Përdorni vetëm për kohë të shkurtër.

- ▶ Fikeni njësinë e brendshme.
- ▶ Paloseni për lart kapakun e sipërm të njësisë së brendshme.
- ▶ Gjeni butonin e kontrollit manual në anën e djathtë të kutisë së ekranit (→ 7).
- ▶ Shtypni tastin për modalitetin e kontrollit manual duke futur një send të hollë:
  - Shtypni një herë: njësia kalon me forcë në modalitetin automatik.
  - Shtypni dy herë: njësia kalon me forcë në modalitetin e ftohjes.
  - Shtypni tre herë: njësia e brendshme fiket.
- ▶ Përdorni telekomandën për të rikthyer modalitetin normal.

## 6 Mbrojtja e ambientit dhe hedhja

Mbrojtja e ambientit është një parim i korporatës së grupit Bosch. Cilësia e produkteve, kursimi dhe mbrojtja e ambientit janë për ne objektivë të të njëjtit nivel. Ligjet dhe rregulloret në lidhje me mbrojtjen e ambientit respektohet me rigorozitet. Për mbrojtjen e ambientit, duke marrë parasysh pikëpamjet ekonomike, përdorim teknologjinë dhe materialet më të mira të mundshme.

#### Paketimi

Në rastin e paketimit ne përfshihemi në sistemet e riciklimit sipas specifikave të vendit përkatës, për të garantuar një riciklim optimal. Të gjitha materialet e përdorura për paketimin nuk janë të dëmshme për ambientin dhe mund të riciklohen.

### Pajisja e vjetër

Pajisjet e vjetra përmbajnë materiale me vlerë që mund të riciklohen. Pjesët mund të ndahen lehtë. Plastikën janë etiketuar. Në këtë mënyrë, pjesët e ndryshme mund të klasifikohen, të riciklohen ose të hidhen.

#### Pajisjet e vjetra elektrike dhe elektronike



Ky simbol do të thotë që produkti nuk duhet të hidhet me mbeturina të tjera, përkundrazi duhet të dërgohet në pikat e grumbullimit të mbeturinave për trajtim, grumbullim, riciklim dhe asgjësim.

Simboli është i vlefshëm në shtetet ku zbatohen rregulloret për mbetjet e pajisjeve elektrike dhe elektronike, p.sh. "(MB) Rregulloret e mbetjeve të pajisjeve elektrike dhe elektronike 2013 (të ndryshuara)". Këto rregullore përcaktojnë kuadrin për kthimin dhe riciklimin e pajisjeve të vjetra elektronike që zbatohet në secilin shtet.

Meqenëse pajisjet elektronike mund të përmbajnë substanca të rrezikshme, ato duhet të riciklohen me përgjegjësi në mënyrë që të minimizohet çdo dëm i mundshëm në mjedis dhe shëndetin e njeriut. Për më tepër, riciklimi i mbetjeve elektronike ndihmon në ruajtjen e burimeve natyrore.

Për informacion shtesë mbi asgjësimin ekologjik të pajisjeve të vjetra elektrike dhe elektronike, ju lutemi të kontaktoni autoritetet përkatëse lokale, shërbimin tuaj të hedhjes së mbeturinave shtëpiake ose shitësin me pakicë ku keni blerë produktin.

Mund të gjeni më shumë informacion këtu:

[www.bosch-homecomfortgroup.com/en/company/legal-topics/weee/](http://www.bosch-homecomfortgroup.com/en/company/legal-topics/weee/)

#### Bateritë

Bateritë nuk duhen hedhur me mbeturinat e shtëpisë. Bateritë e përdorura duhen hedhur në sistemet lokale të grumbullimit.

#### Freon R32



Pajisja përmban gaz të fluorinuar efektiv serrë R32 (potenciali i efektit serrë 675<sup>1)</sup>) me djegshmëri dhe toksicitet të ulët (A2L ose A2).

Sasia e përmbajtur përcaktohet në pllakën e markës së njësisë së jashtme.

Freoni është rrezik për mjedisin dhe duhet grumbulluar e hedhur veçmas.

## 7 Deklarata e privatësisë



Ne, **Bosch Thermotechnology Ltd., Cotswold Way, Warndon, Worcester WR4 9SW, United Kingdom** e përpunojmë informacionin e produktit dhe të instalimit, të dhënat teknike dhe të lidhjes, të dhënat e komunikimit, regjistrimin e produktit dhe të dhënat e historisë së klientit për të ofruar funksionet e produktit

(neni 6 (1) fjalja 1 (b) GDPR / UK GDPR), për të përmbushur detyrën tonë të mbikëqyrjes së produktit dhe për arsye kujdesi dhe sigurie të produktit (neni 6 (1) fjalja 1 (f) GDPR / UK GDPR), për të mbrojtur të drejtat tona në lidhje me çështjet e garancisë dhe të regjistrimit të produktit (neni 6 (1) fjalja 1 (f) GDPR / UK GDPR) dhe për të analizuar shpërndarjen e produkteve tona, dhe për të ofruar informacione e oferta të individualizuara në lidhje me produktin (neni 6 (1) fjalja 1 (f) GDPR / UK GDPR). Për të ofruar shërbime si shitja dhe marketingu, menaxhimi i kontratave, trajtimi i pagesave, programimi, hostimi i të dhënave dhe linja telefonike ne mund t'i nënkontraktojmë dhe transferojmë të dhënat drejt ofruesve të jashtëm të shërbimeve dhe/ose ndërmarrjet e lidhura me Bosch. Në disa raste, por vetëm nëse sigurohet mbrojtja e duhur e të dhënave, të dhënat personale mund të transferohen drejt marrësve që ndodhen jashtë Zonës Ekonomike Evropiane dhe Mbretërisë së Bashkuar. Informacione të mëtejshme jepen sipas kërkesës. Ju mund të

1) sipas shtojcë I të rregullores (BE) Nr. 517/2014 të Parlamentit Evropian dhe të Këshillit të 16 prillit 2014.

kontaktoni me përgjegjës të mbrojtjes së të dhënave të: Data Protection Officer, Information Security and Privacy (C/ISP), Robert Bosch GmbH, Postfach 30 02 20, 70442 Stuttgart, GERMANY.

Ju keni të drejtë të kundërshtoni, për arsye që lidhen me situatën tuaj të veçantë ose kur të dhënat personale përpunohen për qëllime marketingu të drejtpërdrejta, në çdo kohë për përpunimin e të dhënave tuaja personale që bazohen në nenin 6 (1) fjalë 1 (f) GDPR / UK GDPR. Për të ushtruar të drejtat tuaja, na kontaktoni përmes **privacy.ttgb@bosch.com** Për më shumë informacion, ndiqni kodin QR.

## Sadržaj

<b>1</b>	<b>Tumačenje simbola i sigurnosna uputstva</b>	<b>206</b>
1.1	Objašnjenja simbola	206
1.2	Opšta sigurnosna uputstva	206
1.3	Napomene o ovom uputstvu	207
<b>2</b>	<b>Podaci o proizvodu</b>	<b>207</b>
2.1	Izjava o usaglašenosti	207
2.2	Tehnički podaci daljinskog upravljanja	207
2.3	Upotreba sa multisplit klima-uređajem	207
2.4	Specifikacije IP mrežnog prolaza	207
<b>3</b>	<b>Rukovanje</b>	<b>208</b>
3.1	Pregled unutrašnje jedinice	208
3.2	Pregled daljinskog upravljača	208
3.3	Korišćenje daljinskog upravljača	209
3.4	Povezivanje	209
3.4.1	Veza	209
3.4.2	Matter kompatibilnost	209
3.5	Podešavanje glavnog načina rada	210
3.6	Podešavanje tajmera	210
3.7	Primarne funkcije rada	210
3.7.1	Funkcija štednje energije	210
3.7.2	Podešavanje funkcije promene smera izduvavanja	211
3.7.3	Turbo hlađenje/turbo grejanje	211
3.7.4	Silent Mode	211
3.7.5	Režim spavanja	211
3.7.6	Funkcija zaštite za decu	211
3.7.7	Zaštita od zamrzavanja (8 °C Heating)	211
3.7.8	Ostale funkcije	211
<b>4</b>	<b>Otklanjanje smetnji</b>	<b>212</b>
4.1	Smetnje sa indikatorom (Self diagnosis function)	212
4.2	Smetnje bez indikatora	213
<b>5</b>	<b>Održavanje</b>	<b>213</b>
5.1	Zamena baterija	213
5.2	Čišćenje uređaja i daljinskog upravljanja	213
5.3	Čišćenje filtera za vazduh	213
5.4	Stavljanje van pogona na duži period	214
5.5	Ručni režim rada	214
<b>6</b>	<b>Zaštita životne okoline i odlaganje otpada</b>	<b>214</b>
<b>7</b>	<b>Napomene o zaštiti podataka</b>	<b>214</b>

## 1 Tumačenje simbola i sigurnosna uputstva

### 1.1 Objašnjenja simbola

#### Upozorenja

U uputstvima za upozorenje signalne reči označavaju vrstu i stepen posledica do kojih može da dođe ukoliko se ne poštuju mere za sprečavanje opasnosti.

Sledeće signalne reči su definisane i moguće je da su korišćene u ovom dokumentu:

#### **OPASNOST**

**OPASNOST** znači da može doći do teških telesnih povreda i telesnih povreda opasnih po život.

#### **UPOZORENJE**

**UPOZORENJE** znači da može da dođe do teških do smrtnih telesnih povreda.

#### **OPREZ**

**OPREZ** znači da može da dođe do lakših do srednje teških telesnih povreda.





#### **PAŽNJA**

**PAŽNJA** znači da može da dođe do materijalne štete.

#### Važne informacije



Važne informacije za pojave za koje ne postoje opasnosti od povreda ili materijalne štete, označene simbolom za informacije.

Simbol	Značenje
	Upozorenje na zapaljive materije: rashladno sredstvo R32 u ovom proizvodu je gas niske zapaljivosti i niske toksičnosti (A2L ili A2).
	Za vreme radova na instalaciji i održavanju nosite zaštitne rukavice.
	Održavanje treba da vrši kvalifikovano lice uz pridržavanje informacija iz uputstva za održavanje.
	Tokom rada se pridržavati informacija iz uputstva za upotrebu.

tab. 1

### 1.2 Opšta sigurnosna uputstva

#### Uputstva za ciljnu grupu

Ovo uputstvo za upotrebu je namenjeno korisniku klima uređaja. Instrukcije iz svih uputstava relevantne za uređaj moraju da se poštuju. U suprotnom može doći do materijalne štete i telesnih povreda, pa čak i do opasnosti po život.

- ▶ Uputstva za upotrebu svih komponenti instalacije pročitati pre korišćenja i sačuvati.
- ▶ Obratiti pažnju na sigurnosna uputstva i upozorenja.

### ⚠ Pravična upotreba

Unutrašnja jedinica je namenjena za instalaciju unutar zgrade sa priključkom na spoljnu jedinicu i druge komponente sistema, npr. regulatore.

Spoljna jedinica je namenjena za instalaciju izvan zgrade sa priključkom na jednu ili više unutrašnjih jedinica i druge komponente sistema, npr. regulatore.

Klima-uređaj je namenjen za komercijalnu/privatnu upotrebu, tamo gde odstupanja temperatura od podešenih zadatih vrednosti ne dovodi do povreda ili materijalnih šteta. Klima-uređaj nije pogodan za precizno podešavanje i održavanje željene apsolutne vlažnosti vazduha.

Svaka druga upotreba smatra se nepravilnom. Nestručna upotreba i oštećenja koja proiziađu iz iste, nisu obuhvaćena garancijom.

Za instalaciju na posebna mesta (podzemna garaža, tehničke prostorije, balkon ili na bilo koje poluotvorene površine):

- ▶ Obratite pažnju prvo na zahteve u pogledu mesta instalacije u tehničkoj dokumentaciji.

### ⚠ Opšte opasnosti od rashladnog sredstva

- ▶ Ovaj uređaj je napunjen rashladnim sredstvom. Pri kontaktu sa plamenom rashladno sredstvo može da obrazuje otrovne gasove.
- ▶ Sistem treba redovno da kontroliše i održava ovlašćeno stručno lice.
- ▶ Ukoliko postoji sumnja na curenje rashladnog sredstva, temeljno provetriti prostoriju i obavestiti ovlašćeni specijalizovani servis.

### ⚠ Prerada i popravke

Nestručne izmene na klima uređaju mogu dovesti do telesnih povreda i/ili materijalnih oštećenja.

- ▶ Radove sme da vrši samo ovlašćeni specijalizovani servis.
- ▶ Ne preduzimati izmene na spoljnoj jedinici, unutrašnjoj jedinici ili drugim delovima klima uređaja.
- ▶ Pre svih radova održavanja klima uređaja odspojiti ga od snabdevanja strujom.

### ⚠ Napomene o rukovanju instalacijama

Pogrešna primena klima uređaja može da ugrozi vaše zdravlje.

- ▶ Ne izlagati telo na duže vreme direktnom strujanju vazduha.
- ▶ Za dojenčad, decu, starije osobe, osobe koje leže u krevetu ili osobe sa invaliditetom, osigurati da sobna temperatura odgovara osobama koje se nalaze u prostoriji.
- ▶ Nikada ne uvoditi predmete u uređaj, mogli bi da se povredite.

Pogrešno rukovanje uređajem može dovesti do smanjenja snage, ali i do telesnih povreda i oštećenja uređaja.

- ▶ Ne blokirati ulaze i izlaze za vazduh na uređaju.
- ▶ Zatvoriti vrata i prozore za vreme rada.
- ▶ Unutrašnju jedinicu zaštititi od prodora vode.
- ▶ Montažno postolje spoljne jedinice redovno proveravati na dotrajalost i dobru pričvršćenost.
- ▶ Ne izlagati spoljnu jedinicu težinama, npr. predmetima ili osobama.
- ▶ Prašinu, isparenja i vlagu u prostoriji postavljanja unutrašnje jedinice održavati na minimumu.
- ▶ Ne koristiti lako zapaljive gasove u blizini uređaja, npr. iz sprejeva.
- ▶ Ukoliko bilo šta sa klima uređajem ne izgleda kako treba (npr. miris izgorelog, neispravan kabl), odmah ga isključiti i odspojiti od snabdevanja strujom.

### ⚠ Bezbednost električnih uređaja za kućnu upotrebu i slične namene

Da bi se izbegle opasnosti od električnih uređaja, u skladu sa važi sledeće: Da bi se izbegle opasnosti od električnih uređaja, u skladu sa EN 60335-1 važi sledeće:

„Ovaj uređaj mogu da koriste deca starija od 8 godina kao i osobe sa smanjenim fizičkim, senzoričkim ili mentalnim sposobnostima ili osobe koje nemaju dovoljno znanja i iskustva ako su pod nadzorom ili ako su

podučena o bezbednoj upotrebi uređaja i opasnostima koje se pri tom mogu javiti. Deca ne smeju da se igraju sa ovim uređajem. Čišćenje i održavanje od strane korisnika ne smeju da obavljaju deca bez nadzora.“

„Ukoliko je oštećen kabl za priključivanje na električnu mrežu, neophodno je da ga zameni proizvođač ili njegova servisna služba ili slično kvalifikovano lice da bi se izbegle opasnosti.“

### 1.3 Napomene o ovom uputstvu

Slike možete pronaći sakupljene na kraju ovog uputstva. Tekst sadrži reference na slike.

Proizvodi mogu da odstupaju od prikaza u ovom uputstvu, što zavisi od modela.

## 2 Podaci o proizvodu

### 2.1 Izjava o usaglašenosti

Po svojoj konstrukciji i načinu rada ovaj proizvod odgovara evropskim i nacionalnim propisima.

CE-oznaka potvrđuje se usaglašenost proizvoda sa svim primenljivim pravnim propisima EU koje predviđa ovo označavanje.

Kompletan tekst Izjave o usaglašenosti na raspolaganju je na internetu: [www.bosch-homecomfort.rs](http://www.bosch-homecomfort.rs).

### 2.2 Tehnički podaci daljinskog upravljanja

Izvor napajanja	2 AAA baterije
Domet signala	8 m
Dozvoljena temperatura okruženja	-5 °C ... 60 °C

tab. 2

### 2.3 Upotreba sa multisplit klima-uređajem

Unutrašnja jedinica se može koristiti u instalaciji sa multisplit klima-uređajem. U tom slučaju, onemogućene su sledeće funkcije:

- Funkcije štednje energije **Štednja+** i **Regulacija snage**
- Samočišćenje (iClean 56°C)
- Smanjenje buke (Silent Mode)
- Ručni režim rada
- Detekcija curenja rashladnog sredstva
- Automatski režim štednje energije kada je u režimu pripravnosti (1 W standby)

### 2.4 Specifikacije IP mrežnog prolaza

	Jedinica	Vrednost
U	V <sub>DC</sub>	5
P <sub>maks.</sub>	W	2,5
f (RF)	GHz	2,4 (802.11 b/g/n) (P = maks. + 20 dBm)
T <sub>amb</sub>	°C	-20 ... 50
BUS	–	UART
IP klasa	–	IP40

tab. 3

### 3 Rukovanje

#### 3.1 Pregled unutrašnje jedinice

Objašnjenje oznaka na sl. 1:

- [1] Displej
- [2] Prednja ploča
- [3] Vazдушna rešetka
- [4] Filteri za vazduh
- [5] Taster za ručni režim rada
- [6] Senzor pokreta (Human sensor)
- [7] Ploča strujanja vazduha

#### Displej unutrašnje jedinice



Displej unutrašnje jedinice podrazumevano ostaje isključen, svetli na kratkih 15 sekundi samo kada se koristi daljinski upravljač. Ova funkcija je namenjena uštedi energije.



Simbol	Objašnjenje
Broj	Displej za temperaturu, funkcija rada, šifre grešaka
	WLAN veza aktivna
	Prikazuje se uz neke funkcije, ako su one uključene. Pokazuje da je tajmer za uključivanje aktivan kada je unutrašnja jedinica isključena.
OF	Prikazuje se uz neke funkcije, ako su one isključene.
dF	Automatsko odmrzavanje je aktivno
FP	Zaštita od zamrzavanja je aktivna: unutrašnja jedinica održava sobnu temperaturu na minimalno 8 °C.
CL	Funkcija samočišćenja je aktivna (iClean 56°C)

tab. 4 Simboli na displeju unutrašnje jedinice

#### 3.2 Pregled daljinskog upravljača

Objašnjenje oznaka na daljinskom upravljaču

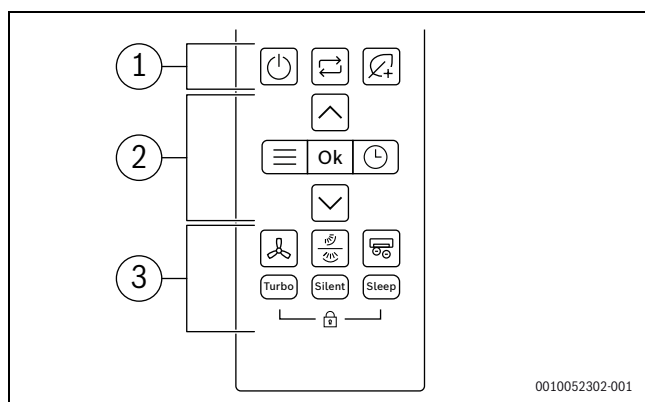

Poz.	Taster	Funkcija
1		Uključivanje/isključivanje.
		Podešavanje načina rada
		Štednja+

Poz.	Taster	Funkcija
2		Meni
	Ok	Potvrda izbora
		Podešavanje tajmera
		Povećanje temperature
		Smanjenje temperature
3		Brzina ventilatora
		Promena smera izduvanja vertikalno/horizontalno
		Napredni jonizator
	Turbo	Turbo režim
	Silent	Nečujan režim
	Sleep	Režim spavanja
		Zaštita za decu

tab. 5 Tasteri na daljinskom upravljaču

#### Displej daljinskog upravljača

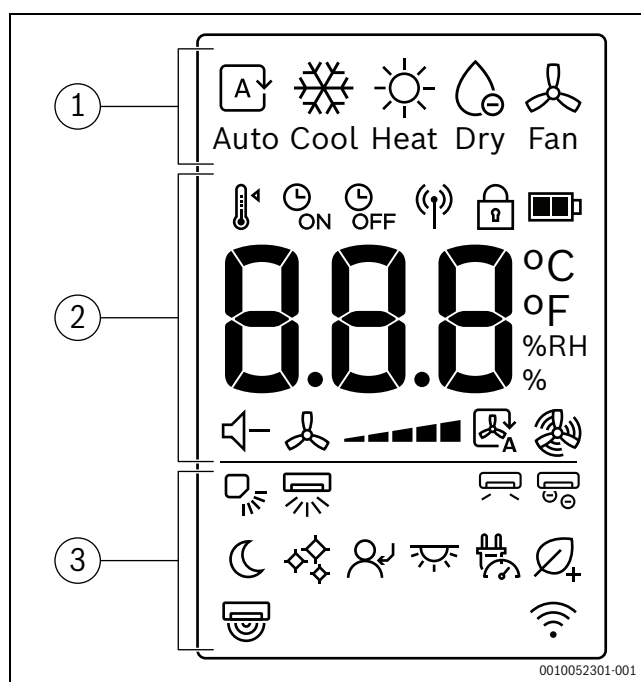

Poz.	Simbol	Objašnjenje
1		Način rada: automatski režim
		Način rada: režim hlađenja
		Način rada: režim grejanja
		Način rada: režim sušenja
		Način rada: režim ventilatora
2		Podešavanje temperature
		Tajmer je UKLJUČEN
		Tajmer je ISKLJUČEN
		Slanje signala
		Zaštita za decu
		Nivo napunjenosti baterije
	°C / °F / %RH	Prikaz vrednosti: prikazuje podešenu temperaturu, % relativne vlažnosti vazduha i tajmer.
		Nečujan režim
		Brzina ventilatora
		Automatski režim ventilatora
		Turbo režim ventilatora



Poz.	Simbol	Objašnjenje
3		Vertikalna promena smeru izduvavanja - automatski
		Horizontalna promena smeru izduvavanja - automatski
		Izduvavanje me izbegava
		Napredni jonizator
		Režim spavanja
		iClean 56°C
		"Prati me"
		LED displej i uključivanje/isključivanje zvona alarma
		Regulacija snage
		Štednja+
		Senzor kretanja ljudi
		Prikaz funkcije bežične kontrole

tab. 6 Simboli na displeju daljinskog upravljača

### 3.3 Korišćenje daljinskog upravljača

Domet signala je 8 m. Ako se predmeti nalaze na putu ili se u istoj prostoriji koriste određene fluorescentne lampe, to može uticati na prenos signala.

- ▶ Usmerite daljinski upravljač prema prozoru prijemnika signala na uređaju i pritisnite željeni taster.

#### PAŽNJA

Daljinsko upravljanje može biti trajno sprečeno u pravilnom radu.

- ▶ Nemojte da izlažete daljinski upravljač direktnoj sunčevoj svetlosti.
- ▶ Nemojte da ostavljate daljinski upravljač u blizini uređaja za grejanje.
- ▶ Zaštitite daljinski upravljač od vlage i udaraca.

### 3.4 Povezivanje

#### 3.4.1 Veza

Upravlajte najvažnijim funkcijama vrlo jednostavno putem aplikacije Bosch HomeCom Easy na mobilnom uređaju.



#### UPOZORENJE

##### Nepravilna upotreba!

Strogo je zabranjeno da korisnik otvara i utiče na proizvod radnjama koje su drugačije od onih dozvoljenih u ovom poglavlju. Svaka nepravilna upotreba može dovesti do opasnosti za ukućane i za sam proizvod!

#### Tehnički zahtevi

<b>Operativni sistem</b>	<ul style="list-style-type: none"> <li>• Android</li> <li>• IOS</li> </ul>
<b>Ruter</b>	Standardni ruter sa signalom od 2,4 GHz
<b>WLAN standardni</b>	IEEE 802.11b/g/n

tab. 7 Tehnički zahtevi

#### Preuzimanje aplikacije

Aplikacija se može preuzeti iz Apple App Store-a za iOS i iz Google Play Store-a za Android. Da biste imali koristi od najnovije funkcije i bezbednosnih ažuriranja, pobrinite se da na svom mobilnom uređaju uvek imate instaliranu najnoviju verziju.

- ▶ Skenirajte QR kôd da biste preuzeli i instalirali aplikaciju.
- ▶ Postavite svoj nalog.
- ▶ Svakako prihvatite Uslove korišćenja.



sl. 1

#### Uparivanje



Jačina WLAN signala mora da bude dovoljna za uspostavljanje veze sa internetom. Ako je signal previše slab:

- ▶ Koristite WLAN repetitor.
- ▶ Uključite unutrašnju jedinicu.
- ▶ Otvorite aplikaciju i pratite opisani korak.
- ▶ Skenirajte QR kôd da biste uparili proizvod.

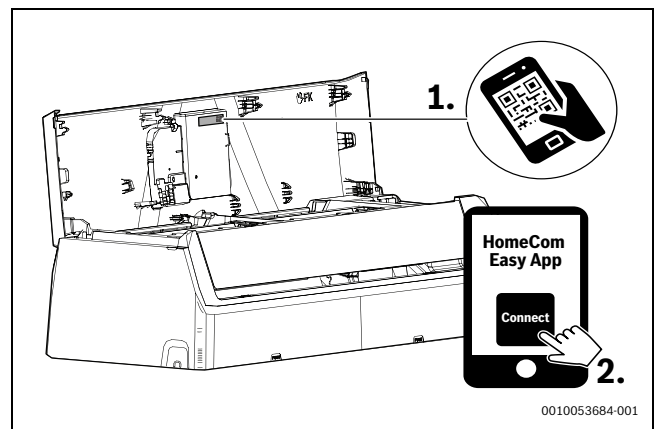

sl. 2 HomeCom Easy

#### 3.4.2 Matter kompatibilnost

Ovaj klima-uređaj je predviđen da bude kompatibilan sa Matter protokolom, koji obezbeđuje besprekornu integraciju sa Alexa, Google Assistance, Apple Home ili drugim uređajima na kojima je omogućen Matter, za poboljšano međusobno funkcionisanje i povezivanje sa ekosistemom vašeg pametnog doma.

Podržane funkcije uključuju:

- ▶ Uključivanje/isključivanje uređaja
- ▶ Podešavanje načina rada (hlađenje, grejanje, sušenje, ventilator, automatski)
- ▶ Praćenje sobne temperature
- ▶ Podešavanje sobne temperature
- ▶ Podešavanje brzine ventilatora



Dostupne funkcije se mogu razlikovati u zavisnosti od tipa vašeg uređaja na kojem je omogućen Matter.

Za posebna uputstva o povezivanju i korišćenju drugih Matter-kompatibilnih uređaja, pogledajte odgovarajuća uputstva za upotrebu ili dokumentaciju isporučenu uz te uređaje.

### 3.5 Podešavanje glavnog načina rada

#### Uključivanje/isključivanje jedinice

- ▶ Pritisnite taster  da biste uključili ili isključili jedinicu: Jedinica se pokreće u podešenom načinu rada.





Podešavanja se takođe mogu izabrati kada je jedinica isključena. Jedinica čuva podešavanja i takođe ih zadržava u slučaju nestanka struje.



Nakon isključivanja, jedinica ostaje u režimu pripravnosti. Tehnologija inteligentnog uključivanja-isključivanja omogućava automatski režim štednje energije kada je u režimu pripravnosti (1 W standby).

#### Automatski režim





U automatskom režimu jedinica automatski prebacuje između režima grejanja i hlađenja kako bi održala željenu temperaturu.

- ▶ Nekoliko puta pritisnite taster  dok se  ne pojavi na displeju.
- ▶ Izaberite željenu temperaturu pomoću tastera  i .





Brzina ventilatora ne može da se podešava u automatskom režimu.

#### Režim hlađenja

- ▶ Nekoliko puta pritisnite taster  dok se  ne pojavi na displeju.
- ▶ Izaberite željenu temperaturu pomoću tastera  i .
- ▶ Pritisnite taster  dok se ne postigne željena brzina ventilatora.





#### Režim ventilatora

- ▶ Nekoliko puta pritisnite taster  dok se  ne pojavi na displeju.
- ▶ Pritisnite taster  dok se ne postigne željena brzina ventilatora.





Temperatura ne može da se podešava ili prikazuje u režimu ventilatora.

#### Režim sušenja

- ▶ Nekoliko puta pritisnite taster  dok se  ne pojavi na displeju.
- ▶ Izaberite željenu temperaturu pomoću tastera  i .

Promenite procenat vlažnosti vazduha da biste održali minimalni željeni nivo vlažnosti tokom režima sušenja:

- ▶ Nekoliko puta pritisnite taster  dok se **%RH** ne pojavi na displeju.
- ▶ Potvrdite tasterom **Ok**.
- ▶ Pritisnite tastere  i  dok se ne prikaže željeni procenat relativne vlažnosti vazduha. Opseg podešavanja je 35 % - 85 % u koracima od 5 %.





Podešena vlažnost vazduha je prikazana na displeju daljinskog upravljača.



Ova funkcija nije namenjena za povećanje vlažnosti vazduha. Specifično je namenjena za odvlaživanje.

Brzina ventilatora ne može da se podešava ili prikazuje u režimu sušenja.

#### Režim grejanja

- ▶ Nekoliko puta pritisnite taster  dok se  ne pojavi na displeju.
- ▶ Podesite željenu temperaturu pomoću tastera  i .
- ▶ Pritisnite taster  dok se ne postigne željena brzina ventilatora.







Ako je spoljna temperatura veoma niska, snaga grejanja klima-sistema možda neće biti dovoljna. Preporučujemo priključivanje dodatnih izvora toplote.





### 3.6 Podešavanje tajmera

Tajmeri za uključivanje i isključivanje mogu da se podeše između 0 i 24 sata, u koracima od 30 minuta za prvih 10 sati, zatim u koracima od 1 sata. Ako je podešeno 0 sati, tajmer je otkazan.

#### Podešavanje tajmera za uključivanje

- ▶ Pritisnite taster  dok se ne pojavi simbol .
- ▶ Pritisnite taster  ili  da biste podesili željeno vreme. Podešavanje se primenjuje ubrzo nakon toga.

#### Podešavanje tajmera za isključivanje

- ▶ Pritisnite taster  dok se ne pojavi simbol .
- ▶ Pritisnite taster  ili  da biste podesili željeno vreme. Podešavanje se primenjuje ubrzo nakon toga.

#### Otkazivanje tajmera

- ▶ Pritisnite taster  da biste izabrali odgovarajući tajmer.
- ▶ Podesite na 0,0 sati. Tajmer se otkazuje nakon kratkog vremena.

#### Kombinovanje tajmera

Dva tajmera se istovremeno mogu podesiti. Bilo koji tajmer se može programirati da se aktivira pre drugog

- ▶ Podesite tajmer za uključivanje i tajmer za isključivanje. Podešavanja će se automatski kombinovati.

Trenutno vreme	13:00 sati
Podešavanje tajmera za uključivanje	4,0 h
Podešavanje tajmera za isključivanje	8,5 h
Vreme uključivanja	17:00 sati
Vreme isključivanja	21:30 sati

tab. 8 Primer



Ne možete programirati tajmer za uključivanje i tajmer za isključivanje da bi jedinica radila na različitim temperaturama ili sa drugim podešavanjima.



### 3.7 Primarne funkcije rada

#### 3.7.1 Funkcija štednje energije

Na uređaju se može izabrati sledeća funkcija štednje energije:

##### Štednja+

Jedinica automatski smanjuje potrošnju energije dok istovremeno održava željenu sobnu temperaturu.

- ▶ Pritisnite taster  da biste aktivirali ovu funkciju. Na daljinskom upravljaču se prikazuje simbol .



Funkcija **Štednja+** može se izabrati samo u režimima hlađenja i grejanja.

Pritiskom na taster  zaustavlja se rad **Štednja+**.

### 3.7.2 Podešavanje funkcije promene smera izduvanja



#### PAŽNJA

Ako rešetka tokom režima hlađenja ostane u najnižem položaju u dužem vremenskom periodu, može doći do stvaranja kondenzata. Podešavanje rešetke rukom može dovesti do kvarova.

- ▶ Koristite isključivo daljinski upravljač za podešavanje rešetke.

Funkcija promene smera izduvanja može se aktivirati u vertikalnom ili horizontalnom položaju (→ 2).

#### Automatski režim vertikalne promene smera izduvanja (gore/dole)

- ▶ Pritisnite taster .  
Na daljinskom upravljaču se prikazuje simbol .

Da biste otkazali automatski režim vertikalne promene smera izduvanja:



- ▶ Ponovo pritisnite taster .

#### Ručno zakretanje rešetke (gore/dole)

- ▶ Nekoliko puta pritisnite taster  dok se ne podesi željeni položaj. Podešavanje se menja sledećim redosledom:



#### Automatski režim horizontalne promene smera izduvanja (levo/desno)

- ▶ Pritisnite taster  i držite 2 sekunde da biste aktivirali automatski režim horizontalne promene smera izduvanja.  
Na daljinskom upravljaču se prikazuje simbol .

Da biste otkazali automatski režim horizontalne promene smera izduvanja:



- ▶ Ponovo pritisnite taster  i držite dve sekunde.



Prilikom uključivanja jedinice, položaj rešetke će se automatski vratiti na prethodni ugao.

#### Advanced Ionizer (funkcija osvežavanja vazduha)

Kada je ova funkcija izabrana, unutrašnja komponenta unutrašnje jedinice će biti uključena i oslobođeni joni će se širiti prostorijom za neutralisanje kontaminanata u vazduhu, kao što su buđ, virusi i alergeni, što doprinosi boljem kvalitetu vazduha u zatvorenom prostoru.

- ▶ Pritisnite taster  da biste aktivirali ovu funkciju.  
Na daljinskom upravljaču se prikazuje simbol .

Napuštanje funkcije:

- ▶ Ponovo pritisnite taster .

### 3.7.3 Turbo hlađenje/turbo grejanje

Kada je aktivno turbo hlađenje/turbo grejanje, jedinica radi maksimalnom snagom 30 minuta za brzo zagrevanje ili hlađenje prostorije.

- ▶ Turbo hlađenje: uključite režim hlađenja i pritisnite taster **Turbo**.
- ▶ Turbo grejanje: uključite režim grejanja i pritisnite taster **Turbo**.  
Na daljinskom upravljaču se prikazuje simbol .

Napuštanje funkcije:

- ▶ Ponovo pritisnite taster **Turbo**.  
Simbol  na daljinskom upravljaču nestaje.



Ova funkcija je dostupna samo u režimima hlađenja i grejanja.

### 3.7.4 Silent Mode

Ova funkcija smanjuje buku koju emituju unutrašnja i spoljna jedinica dok rade. Ovo je posebno korisno noću kada je potrebno pokazati obzir prema komšijama.

- ▶ Pritisnite taster **Silent** da biste aktivirali ovu funkciju.  
Na daljinskom upravljaču se prikazuje simbol .

Napuštanje funkcije:

- ▶ Ponovo pritisnite taster **Silent**.  
Simbol  na daljinskom upravljaču nestaje.



Brzina ventilatora unutrašnje jedinice će biti smanjena na minimalni nivo. Ako podesite veću brzinu ventilatora unutrašnje jedinice, deaktiviraće se funkcija nečujnog režima.

Kada je jedinica u nečujnom režimu, možda neće biti moguće postići potrebnu snagu hlađenja/grejanja jer kompresor u spoljnoj jedinici radi na niskoj frekvenciji.

### 3.7.5 Režim spavanja

Svrha ove funkcije je ušteda energije tokom vremena mirovanja. Nakon sat vremena uređaj greje ili hladi manjim intenzitetom. Iz tog razloga, podešena temperatura se menja za 1 °C. Nakon dva sata, podešena temperatura se menja za još 1 °C. Zatim ostaje na toj novoj temperaturi.

Da biste aktivirali ovu funkciju:

- ▶ Pritisnite taster **Sleep**.  
Na daljinskom upravljaču se prikazuje simbol .

Da biste deaktivirali ovu funkciju:

- ▶ Ponovo pritisnite taster **Sleep** ili nakon 8 sati rada u režimu spavanja.  
Simbol  na daljinskom upravljaču nestaje.



Funkcija je dostupna samo u režimima sušenja i ventilatora.

### 3.7.6 Funkcija zaštite za decu

Tasteri daljinskog upravljača mogu da se blokiraju pomoću zaštite za decu.

Da biste aktivirali ovu funkciju:

- ▶ Pritisnite tastere **Turbo** i **Sleep** istovremeno i držite 5 sekundi.  
Na daljinskom upravljaču se prikazuje simbol .

Da biste deaktivirali ovu funkciju:

- ▶ Pritisnite tastere **Turbo** i **Sleep** istovremeno i držite 3 sekundi.  
Simbol  na daljinskom upravljaču nestaje.

### 3.7.7 Zaštita od zamrzavanja (8 °C Heating)

Zaštita od zamrzavanja može da se aktivira da održava sobnu temperaturu na minimalno 8 °C.

- ▶ U režimu grejanja, podesite temperaturu na 16 °C.
- ▶ Pritisnite taster  2x u roku od 1 sekunde.  
Jedinica ostaje isključena dok temperatura ne padne ispod 8 °C.

Napuštanje funkcije:











- ▶ Pritisnite taster , taster  ili bilo koji drugi taster.



**Fp** se pojavljuje na displeju unutrašnje jedinice kada je aktivna funkcija zaštite od zamrzavanja.

### 3.7.8 Ostale funkcije

- ▶ Pritisnite taster .

- ▶ Nekoliko puta pritisnite taster  ili tastere ,  da biste izabrali funkciju.
  -  = Funkcija LED uključivanja/isključivanja
  -  = Funkcija regulacije snage
  -  = Funkcija Human sensor
  -  = Wind avoid me (Funkcija indirektnog strujanja vazduha)
  -  = iClean 56°C
  -  = Funkcija "Prati me"
  -  = Funkcija bežične kontrole





- ▶ Potvrdite izbor tasterom **Ok**.

Napuštanje funkcije:

- ▶ Ponovite gore navedene korake.

### Menjanje displeja i zvona alarma (Mute Mode)

Da biste uključili ili isključili displej na unutrašnjoj jedinici i zvono alarma:

- ▶ Nekoliko puta pritisnite taster  ili tastere ,  dok se ne prikaže ikona .
- ▶ Potvrdite izbor tasterom **Ok**.

Za prikaz trenutne sobne temperature:

- ▶ Pritisnite taster **Silent** i držite 5 sekundi.

Za prikaz podešene temperature:







- ▶ Pritisnite i držite taster **Silent** još 5 sekundi.

### Regulacija snage

Dostupne su sledeće opcije regulacije snage. Za smanjenje potrošnje energije uređaja mogu se izabrati dve opcije regulacije snage:

- **Regulacija snage (100%)**: normalan rad (izlaz iz funkcije regulacije snage)
- **Regulacija snage (75%)**: smanjuje potrošnju struje za 25%
- **Regulacija snage (50%)**: smanjuje potrošnju struje za 50%

Da biste izabrali željenu opciju regulacije snage:

- ▶ Nekoliko puta pritisnite taster  ili tastere ,  dok se ne prikaže ikona .
- ▶ Potvrdite tasterom **Ok**.
- ▶ Pritisnite tastere  i  i izaberite željeni nivo regulacije snage (100%, 75%, 50%).
- ▶ Potvrdite tasterom **Ok**.







Funkcija **regulacije snage** može se izabrati samo u režimu hlađenja.

### Funkcija senzora pokreta (senzor kretanja ljudi)

Unutrašnji uređaj poseduje senzor pokreta koji se nalazi sa zadnje strane prednje ploče. Senzor detektuje pokretne objekte u prostoriji kako bi utvrdio aktivnosti.

Ako senzor ne detektuje kretanje u prostoriji 30 minuta, jedinica smanjuje snagu. Kada se ponovo detektuje kretanje u prostoriji, snaga se povećava na normalan rad.

Senzor kretanja ljudi (→ 3, [2]) detektuje unutar opsega od 6 metara [B], sa područjem od 1 metra koje se ne može detektovati [A] i područjem od 5 metara koje se može detektovati [1]. Takođe, senzor ima ugao detekcije od 2,5 metra od centralnog dela klima-uređaja prema stranama (funkcija promene smera izduvanja) (→ 4).





- ▶ Nekoliko puta pritisnite taster  ili tastere ,  dok se ne prikaže ikona .
- ▶ Potvrdite izbor tasterom **Ok**.



Roboti za čišćenje, ventilatori sa promenom smera izduvanja, biljke i zavese koje se pomeraju izduvanjem, itd. identifikuje se kao ljudske aktivnosti, što može da dovede do neuspeha funkcija štednje energije usled aktivnosti koje nisu ljudske.

### Wind avoid me (Funkcija indirektnog strujanja vazduha)

Ova funkcija sprečava direktno strujanje vazduha u telo.





- ▶ Nekoliko puta pritisnite taster  ili tastere ,  dok se ne prikaže ikona .
- ▶ Potvrdite izbor tasterom **Ok**.



Funkcija je dostupna samo u režimu hlađenja, režimu odvlaživanja i režimu ventilatora.

### iClean 56°C

Jedinica poseduje funkciju samočišćenja unutrašnjeg izmenjivača toplote. Funkcija samočišćenja uklanja prašinu, buđ i masnoću koji mogu uzrokovati neprijatne mirise. Funkcioniše putem automatskog zamrzavanja, brzog otapanja mraza, a zatim korišćenjem toplog vazduha za sušenje izmenjivača efikasno eliminiše te nečistoće.





- ▶ Nekoliko puta pritisnite taster  ili tastere ,  dok se ne prikaže ikona .
- ▶ Potvrdite izbor tasterom **Ok**.



**CL** se pojavljuje na displeju unutrašnje jedinice kada je u toku samočišćenje. Samočišćenje se automatski završava nakon 90 do 120 minuta.

### Funkcija "Prati me" (Follow Me)

Funkcija aktivira daljinsko upravljanje na trenutnoj lokaciji kako bi se izmerila temperatura u intervalima od 3 minuta. Unutrašnja jedinica se sada reguliše prema ovim merenjima.





- ▶ Nekoliko puta pritisnite taster  ili tastere  i  dok se ne prikaže ikona .
- ▶ Potvrdite izbor tasterom **Ok**.



Funkcija Follow Me je dostupna samo u režimu hlađenja, režimu grejanja i automatskom režimu.

### Funkcija bežične kontrole

Svrha ove funkcije je uspostavljanje veze putem WLAN. Ako jedinica ne prikazuje ovu funkciju:

- ▶ Nekoliko puta pritisnite taster  ili tastere  i  dok se ne prikaže ikona .
- ▶ Potvrdite izbor tasterom **Ok**.

## 4 Otklanjanje smetnji

### 4.1 Smetnje sa indikatorom (Self diagnosis function)

Ukoliko tokom rada dođe do smetnje, LED lampice trepere na duži period ili se na displeju prikazuje šifra smetnje (npr. EH 02).

Kada se neka smetnja javlja duže od 10 minuta:

- ▶ Snabdevanje naponom prekinuti na kratko vreme i ponovo uključiti unutrašnju jedinicu.

Ukoliko smetnja ne može da se otkloni:

- Pozvati servis za kupce i navesti šifru smetnje i podatke uređaja.

## 4.2 Smetnje bez indikatora

Ukoliko tokom rada dođe do smetnji koje se ne mogu otkloniti:

- Pozvati servis za kupce i saopštite podatke o smetnji i uređaju.

Smetnja	Mogući uzrok
Snaga unutrašnje jedinice je slaba.	Temperatura suviše visoko ili suviše nisko podešena.
	Filter za vazduh je prljav i mora da se očisti.
	Nepovoljni uticaji okruženja na unutrašnju jedinicu, npr. usled prepreka ispred otvora za vazduh na uređaju, usled otvorenih vrata/prozora u prostoriji ili usled jakih izvora toplote u prostoriji.
	Aktiviran je rad sa manje buke i sprečava korišćenje pune snage.
Unutrašnja jedinica se ne uključuje.	Unutrašnja jedinica poseduje zaštitni mehanizam od preopterećenja. Može potrajati 3 minuta dok novo uključivanje unutrašnje jedinice ne postane moguće.
	Baterije daljinskog upravljanja su prazne.
	Uključen je tajmer.
Način rada se menja sa hlađenja ili grejanja na režim ventilatora.	Unutrašnja jedinica menja način rada kako bi se sprečilo obrazovanje mraza.
	Podešena temperatura je privremeno dostignuta.
Unutrašnja jedinica obrazuje belu maglu.	U vlažnim regijama, velika temperaturna razlika između sobne temperature i klimatizovanog vazduha može da prouzrokuje belu maglu.
Unutrašnja jedinica i spoljna jedinica obrazuju belu maglu.	Kada se nakon automatskog otapanja direktno uključi režim grejanja, usled povećane vlažnosti vazduha može da nastane bela magla.
Unutrašnja jedinica i spoljna jedinica su bučne.	Zvuk šuštanja u unutrašnjoj jedinici može da se javi kada rešetka za vazduh pomeri svoju poziciju unazad.
	Tihi zvuk šuštanja za vreme rada je normalan. Prouzrokuje ga protok rashladnog sredstva.
	Zvuk škripanja može da se javi jer se metalni i plastični delovi uređaja rastežu i skupljaju tokom grejanja/hlađenja.
	Spoljna jedinica tokom rada pravi i druge razne zvuke koji su normalni.
Unutrašnja jedinica ili spoljna jedinica izbacuje prašinu.	U slučaju dužih intervala stavljanja van pogona može da se nakupi prašina u uređajima kada nisu pokriveni.
Neprijatan miris za vreme rada.	Neprijatni mirisi iz vazduha mogu da prodru u uređaje i da se u njima obrađuju.
	Filter za vazduh je možda plesniv i mora da se očisti.
Ventilator spoljne jedinice ne radi stalno.	Za optimalan rad se ventilator različito reguliše.
Rad je neredovan ili nepredvidiv ili unutrašnja jedinica ne reaguje.	Interference tornjeva mobilne telefonije ili eksterni pojačivači signala mogu da ometaju unutrašnju jedinicu. <ul style="list-style-type: none"> <li>► Unutrašnju jedinicu na kratko vreme odspojiti od snabdevanja strujom i ponovo uključiti.</li> </ul>
Lim za vazduh ili lamela se ne pokreće ispravno.	Lim ili lamela za vazduh je pomerana rukom ili nije ispravno montirana.
	<ul style="list-style-type: none"> <li>► Isključiti unutrašnju jedinicu i proveriti da li su komponente ispravno uskočile.</li> <li>► Isključiti unutrašnju jedinicu.</li> </ul>

tab. 9

## 5 Održavanje



### OPREZ

#### Opasnost od strujnog udara ili delova u pokretu

- Pre svih radova održavanja prekinuti dovod struje.
- Radove održavanja koji nisu ovde navedeni mora da izvrši ovlašćeni specijalizovani servis.

### 5.1 Zamena baterija

Potrebne su vam 2 baterije veličine AAA. Primena punjivih baterija se ne preporučuje.

- Skinuti poklopac prostora za baterije (→ sl. 5).
- Staviti nove baterije i voditi računa o polaritetu.
- Ponovo staviti poklopac prostora za baterije.

### 5.2 Čišćenje uređaja i daljinskog upravljanja

#### PAŽNJA

#### Oštećenja uređaja usled nestručnog čišćenja!

- Ne prskati direktno vodom ili polivati.
- Ne koristiti vrelu vodu, abrazivni prašak ili jake rastvarače.
- Unutrašnju jedinicu i daljinsko upravljanje očistiti mekom krpom.
- Spoljnu jedinicu sme da čisti samo ovlašćeni specijalizovani servis.

### 5.3 Čišćenje filtera za vazduh

#### PAŽNJA

Filter za vazduh se može deformisati na direktnoj sunčevoj svetlosti.

- Nemojte da izlažete filter za vazduh direktnoj sunčevoj svetlosti.

Čistite filter za vazduh svake 2 nedelje, takođe i pre i nakon stavljanja van pogona tokom dužih vremenskih perioda.

- Isključite unutrašnju jedinicu.

- ▶ Preklopote prednji poklopac unutrašnje jedinice nagore → sl. 6, [1]).
- ▶ Uklonite rešetke za vazduh i izvadite ih iz jedinice (→ sl. 6, [2]).
- ▶ Izvadite filtere za vazduh iz rešetki, ako su instalirani (→ sl. 6, [3]).
- ▶ Male filtere za vazduh očistite ručnim usisivačem.
- ▶ Veliki filter za vazduh operite toplom vodom i blagim sredstvom za čišćenje i osušite u hladu.
- ▶ Ponovo postavite male filtere za vazduh i veliki filter za vazduh.

#### 5.4 Stavljanje van pogona na duži period

Pre stavljanja van pogona na duži period:

- ▶ Očistiti filter za vazduh.
- ▶ Aktivirati samočišćenje unutrašnje jedinice uz pomoć tastera **Clean**.
- ▶ Nakon samočišćenja uključiti režim ventilatora dok se unutrašnja jedinica ne osuši.
- ▶ Isključiti unutrašnju jedinicu i odspojiti od snabdevanja strujom.
- ▶ Izvaditi baterije iz daljinskog upravljanja.
- ▶ Uređaje zaštititi od prašine.

#### 5.5 Ručni režim rada

##### PAŽNJA

##### Oštećenje jedinica zbog nepravilnog rada

Nije predviđena neprekidna upotreba ručnog režima rada.

- ▶ Koristiti samo u svrhe ispitivanja ili u hitnim slučajevima.
  - ▶ Koristiti samo kratko vreme.
- 
- ▶ Isključite unutrašnju jedinicu.
  - ▶ Preklopote gornji poklopac unutrašnje jedinice nagore.
  - ▶ Pronađite dugme za ručnu kontrolu na desnoj strani okvira displeja (→ 7).
  - ▶ Pritisnite taster za režim ručne kontrole umetanjem tankog predmeta:
    - Pritisnite jednom: jedinica se uvodi u automatski režim.
    - Pritisnite dva puta: jedinica se uvodi u režim hlađenja.
    - Pritisnite tri puta: unutrašnja jedinica se isključuje.
  - ▶ Koristite daljinski upravljač za vraćanje normalnog režima rada.

## 6 Zaštita životne okoline i odlaganje otpada

Zaštita životne okoline predstavlja princip poslovanja grupe Bosch. Kvalitet proizvoda, ekonomičnost i zaštita životne okoline su za nas ciljevi istog prioriteta. Zakoni i propisi o zaštiti životne okoline se strogo poštuju.

Da bismo zaštitili životnu okolinu, koristimo najbolju moguću tehniku i materijale s aspekta ekonomičnosti.

### Pakovanje

Kod pakovanja smo vodili računa o specifičnim sistemima razdvajanja otpada u zemljama upotrebe proizvoda radi obezbeđivanja optimalne reciklaže.

Svi korišćeni materijali za pakovanje su ekološki prihvatljivi i mogu da se recikliraju.

### Dotrajali uređaj

Dotrajali uređaji sadrže dragocene materijale koji se mogu reciklirati. Moduli se lako razdvajaju. Plastični materijali su označeni. Na taj način se mogu sortirati različiti sklopovi i ponovo iskoristiti ili odložiti u otpad.

### Dotrajali električni i elektronski uređaji



Ovaj simbol znači da proizvod ne sme da se baca zajedno sa ostalim smećem, već mora da se odnese na za to predviđeno mesto za tretman, prikupljanje, reciklažu i bacanje.

Simbol važi za zemlje sa propisima o elektronskom otpadu, npr. "Evropska direktiva 2012/19/EZ o električnim i elektronskim

dotrajali uređajima". Ovi propisi postavljaju okvirne uslove koji važe za vraćanje i reciklažu elektronskih dotrajalih uređaja u pojedinačnim zemljama.

S obzirom da elektronski uređaji mogu da sadrže opasne materije, moraju odgovorno da se recikliraju kako bi se minimizovala ekološka šteta i opasnosti po ljudsko zdravlje. Osim toga, reciklaža elektronskog otpada doprinosi zaštiti prirodnih resursa.

Za dodatne informacije o ekološkom bacanju električnih i elektronskih dotrajalih uređaja molimo da se obratite nadležnim službama na mestu instalacije, komunalnom preduzeću čije usluge koristite ili trgovcu od kog ste kupili proizvod.

Dodatne informacije možete da pronaete ovde:

[www.bosch-homecomfortgroup.com/en/company/legal-topics/weee/](http://www.bosch-homecomfortgroup.com/en/company/legal-topics/weee/)

### Baterije

Baterije ne smeju da se bacaju u kućno smeće. Stare baterije moraju da se odlažu u lokalne sisteme za sakupljanje.

### Rashladno sredstvo R32



Uređaj sadrži visoko zapaljiv fluorisani staklenički gas R32 (potencijal globalnog zagrevanja 675<sup>1)</sup>) niske zapaljivosti i niske toksičnosti (A2L ili A2).

Sadržana količina je navedena na tipskoj pločici spoljne jedinice.

Rashladna sredstva predstavljaju opasnost za životnu sredinu i moraju odvojeno da se skupljaju i bacaju.

## 7 Napomene o zaštiti podataka



Mi, **Robert Bosch d.o.o., Omladinskih brigada 90E, 11070 Novi Beograd, Srbija**, obrađujemo informacije o proizvodu i instalaciji, tehničke podatke i podatke o povezivanju, podatke o komunikaciji, podatke o registraciji proizvoda i podatke o istoriji korisnika da bi se obezbedila funkcionalnost

proizvoda (član 6 stav 1 tačka 1 slovo b Opšte uredbe o zaštiti podataka), da bismo ispunili našu obavezu praćenja proizvoda i iz bezbednosnih razloga (član 6 stav 1 tačka 1 slovo f Opšte uredbe o zaštiti podataka), da bismo zaštitili svoja prava u vezi sa garancijom i pitanjima registracije proizvoda (član 6 stav 1 tačka 1 slovo f Opšte uredbe o zaštiti podataka), da bismo analizirali distribuciju naših proizvoda i da bismo pružili pojedinačne informacije i ponude u vezi sa proizvodima (član 6 stav 1 tačka 1 slovo f Opšte uredbe o zaštiti podataka). Možemo angažovati eksterne dobavljače usluga i/ili kompanije povezane sa Bosch i prenositi im podatke za pružanje usluga, kao što su usluge prodaje i marketinga, upravljanje ugovorima, obrada plaćanja, programiranje, hosting podataka i usluge dežurnog telefona. U određenim slučajevima, ali samo ako je zagarantovana adekvatna zaštita podataka, lični podaci se mogu preneti primaocima van Evropskog ekonomskog prostora. Dodatne informacije se daju na zahtev. Možete kontaktirati našeg službenika za zaštitu podataka na sledećoj adresi: Datenschutzbeauftragter, Information Security and Privacy (C/ISP), Robert Bosch GmbH, Postfach 30 02 20, 70442 Stuttgart, DEUTSCHLAND.

Imate pravo da uložite prigovor na obradu vaših ličnih podataka na osnovu člana 6 stav 1 tačka 1 slovo f Opšte uredbe o zaštiti podataka u bilo kom trenutku iz razloga koji proizilaze iz vaše posebne situacije ili u svrhe direktnog oglašavanja. Da biste ostvarili svoja prava, kontaktirajte nas na [DPO@bosch.com](mailto:DPO@bosch.com). Za više informacija, pratite QR kod.

1) na osnovu aneksa I uredbe (EU) br. 517/2014 Evropskog parlamenta i Saveta od 16. aprila 2014.

## İçindekiler

<b>1 Sembol Açıklamaları ve Emniyetle İlgili Bilgiler</b> .....	<b>215</b>
1.1 Sembol açıklamaları .....	215
1.2 Emniyetle İlgili Genel Bilgiler .....	215
1.3 Bu kılavuz ile ilgili uyarılar .....	216
<b>2 Ürün ile İlgili Bilgiler</b> .....	<b>216</b>
2.1 Uygunluk Beyanı .....	216
2.2 Uygunluk Beyanı .....	216
2.3 Uzaktan kumanda ile ilgili teknik veriler .....	216
2.4 Multi-Split tip klima cihazıyla kullanım .....	216
2.5 IP Ağ Geçidi teknik verileri .....	216
<b>3 Kullanım</b> .....	<b>217</b>
3.1 İç üniteye genel bakış .....	217
3.2 Uzaktan kumandaya genel bakış .....	217
3.3 Uzaktan kumandayı kullanma .....	218
3.4 Bağlanabilirlik .....	218
3.4.1 Bağlanabilirlik .....	218
3.4.2 Matter uyumluluğu .....	218
3.5 Ana çalışma modunu ayarlama .....	219
3.6 Program saati ayarı .....	219
3.7 Birincil işletim fonksiyonları .....	219
3.7.1 Enerji tasarrufu fonksiyonu .....	219
3.7.2 Salınım fonksiyonunu ayarlama .....	220
3.7.3 Turbo soğutma/Turbo ısıtma .....	220
3.7.4 Silent Mode .....	220
3.7.5 Uyku modu .....	220
3.7.6 Çocuk kilidi fonksiyonu .....	220
3.7.7 Donma koruması (8 °C Heating) .....	220
3.7.8 Diğer fonksiyonlar .....	220
<b>4 Arıza giderme</b> .....	<b>221</b>
4.1 Göstergesi olan arızalar (Self diagnosis function) ..	221
4.2 Göstergesi olmayan arızalar .....	222
<b>5 Bakım</b> .....	<b>222</b>
5.1 Pillerin değiştirilmesi .....	222
5.2 Cihazın ve uzaktan kumandanın temizlenmesi ..	222
5.3 Hava filtresinin temizlenmesi .....	222
5.4 Uzun süre devre dışı bırakma .....	223
5.5 Manuel işletim .....	223
<b>6 Çevre koruması ve imha</b> .....	<b>223</b>
<b>7 Veri gizliliği uyarıları</b> .....	<b>223</b>
<b>8 Bosch Termoteknik Isıtma ve Klima Sanayi Ticaret Anonim Şirketi</b> .....	<b>224</b>

## 1 Sembol Açıklamaları ve Emniyetle İlgili Bilgiler

### 1.1 Sembol açıklamaları

#### Uyarılar

Uyarı bilgilerindeki uyarı sözcükleri, hasarların önlenmesine yönelik tedbirlere uyulmaması halinde ortaya çıkabilecek tehlikelerin türlerini ve ağırlıklarını belirtmektedir.

Altta, bu dokümanda kullanılan uyarı sözcükleri ve bunların tanımları yer almaktadır:



**TEHLİKE:** Ağır veya ölümcül yaralanmaların meydana geleceğini gösterir.



**İKAZ:** Ağır veya ölümcül yaralanmaların meydana gelebileceğini gösterir.



**DİKKAT:** Hafif ve orta ağırlıkta yaralanmalar meydana gelebileceğini gösterir.





#### UYARI

**UYARI:** Hasarların oluşabileceğini gösterir.

#### Önemli bilgiler



İnsan için tehlikenin veya maddi hasar tehlikesinin söz konusu olmadığı önemli bilgiler, gösterilen sembol ile belirtilmektedir.

Sembol	Anlamı
	Yanıcı maddeler ikazı: Bu üründeki R32 soğutucu akışkan, düşük yanıcı ve az zehirli bir gazdır (A2L veya A2).
	Kurulum ve bakım çalışmaları sırasında koruyucu eldivenler kullanın.
	Bakım çalışmaları, kalifiye bir kişi tarafından ve bakım kılavuzundaki talimatlar dikkate alınarak gerçekleştirilmelidir.
	İşletim sırasında kullanma kılavuzundaki talimatları dikkate alın.

Tab. 1

### 1.2 Emniyetle İlgili Genel Bilgiler

#### ⚠ Hedef Grubu İçin Bilgiler

Bu kullanma kılavuzu, klima sisteminin sahibi ve işletmecisi için hazırlanmıştır. Sistem ile ilgili tüm kılavuzlardaki talimatlara uyulmalıdır. Talimatların dikkate alınmaması, maddi hasarlara, yaralanmalara ve ölüm tehlikesine yol açabilir.

- Tüm sistem bileşenlerinin kullanma kılavuzlarını kullanım öncesi okuyun ve daha sonra başvurmaya üzere saklayın.
- Emniyetle ilgili bilgileri ve uyarı bilgilerini dikkate alın.

### ⚠ Talimatlara uygun kullanım

İç ünite, bir dış üniteye ve kumanda panelleri gibi sistem bileşenlerine bağlantısı bulunan bina içindeki yerlere monte edilmesi için tasarlanmıştır.

Dış ünite, bir veya daha fazla iç üniteye ve kumanda panelleri gibi sistem bileşenlerine bağlantısı bulunan bina dışındaki yerlere monte edilmesi için tasarlanmıştır.

Klima sistemi, sadece ayarlanmış nominal değerlerden olan sıcaklık farklılıkları canlılarda veya malzemelerde hasarlara ve zararlara yol açmayacak ticari/özel kullanım için tasarlanmıştır. Klima sistemi, istenen mutlak hava nem oranının tam doğru ayarlanması ve sabit tutulması için uygundur.

Farklı amaçlı her türlü kullanım, talimatlara aykırı kullanım olarak kabul edilir. Usulüne uygun olmayan kullanım nedeniyle meydana gelen hasarlar için üretici firma herhangi bir sorumluluk üstlenmez.

Özel yerlere (kapalı otopark, teknik odalar, balkon veya yarı açık yerler) monte edilmesi ile ilgili hususlar:

- ▶ Öncelikle teknik dokümantasyonda belirtilen montaj yeri ile ilgili gereklilikleri dikkate alın.

### ⚠ Soğutucu akışkana bağlı genel tehlikeler

- ▶ Bu cihaza soğutucu akışkan doldurulmuştur. Soğutucu akışkan gazı alev ile temas ettiğinde zehirli gazlar oluşturabilir.
- ▶ Tesisatın, düzenli zaman aralıklarında yetkili servis tarafından kontrol edilmesini ve bakımının yapılmasını sağlayın.
- ▶ Soğutucu akışkanın dışarı sızdığından şüphelenildiği takdirde odayı iyice havalandırın ve yetkili servise haber verin.

### ⚠ Dönüşüm ve onarımlar

Klima sisteminde usulüne uygun olmayan değişikliklerin yapılması, insanların yaralanmasına ve/veya maddi hasarlara neden olabilir.

- ▶ Gerekli çalışmaların, sadece yetkili bir servis tarafından yapılmasını sağlayın.
- ▶ Dış ünite, iç ünite veya klima sisteminin diğer parçalarında herhangi bir değişiklik yapmayın.
- ▶ Tüm bakım çalışmalarından önce klima sisteminin elektrik beslemesinden ayırın.

### ⚠ Sistemin kullanımı ile ilgili uyarılar

Klima sistemi yanlış kullanıldığı takdirde sağlığını olumsuz etkileyebilir.

- ▶ Vücudunuzu uzun süre doğrudan hava akımına maruz bırakmayın.
- ▶ Bebekler, çocuklar, yaşlılar, yatalak veya engelli kişiler söz konusu olduğunda, oda sıcaklığının odada bulunan kişiler için uygun olduğundan emin olun.
- ▶ Cihazın içine kesinlikle hiçbir cisim sokmayın, aksi takdirde yaralanabilirsiniz.

Cihaz yanlış kullanıldığı takdirde performans kaybı, cihazda hasar ve sağlık sorunları meydana gelebilir.

- ▶ Cihazın hava girişlerini ve hava çıkışlarını bloke etmeyin.
- ▶ Cihaz çalışırken kapıları ve pencereleri kapatın.
- ▶ İç üniteyi suya karşı koruyun.
- ▶ Dış ünitenin montaj çerçevesinde aşınma bulunmadığını ve yerinde sıkı şekilde oturduğunu düzenli olarak kontrol edin.
- ▶ Dış ünite üzerine cisimler veya insanlar vs. ile ağırlık uygulamayın.
- ▶ İç ünitenin yerleştirildiği odada tozu, buharı ve nemi minimum düzeyde tutun.
- ▶ Cihazların yakınında, sprey şişeler vs. gibi kolay tutuşabilen gazlar kullanmayın.
- ▶ Klima cihazında aroza belirtileri olduğunda (örneğin yanık kokusu, hasarlı kablo) cihazı hemen durdurun ve elektrik beslemesini kesin.

### ⚠ Evlerde kullanım ve benzeri amaçlar için imal edilen elektrikli cihazların emniyeti

Elektrikli cihazların yol açtığı tehlikelerin önlenmesi amacıyla, EN 60335-1 standardına uygun olarak aşağıda belirtilen hükümler geçerlidir:

“Bu cihaz, gözetim altında tutuldukları veya cihazın güvenli kullanımı konusunda bilgilendirildikleri ve kullanımdan kaynaklanabilecek tehlikelerin bilincinde oldukları sürece 8. yaşını aşmış çocuklar ve kısıtlı fiziksel, duyuşsal veya mental yeteneklere sahip veya eksik deneyime ve bilgiye sahip kişiler tarafından kullanılabilir. Çocuklar cihaz ile oynamamalıdır. Temizlik ve kullanıcı tarafından yapılması gereken bakım çalışmalarının, gözetim altında tutulmayan çocuklar tarafından yapılması yasaktır.”

“Şebeke bağlantı kablosu hasar gördüğünde, muhtemel tehlikelerin önlenmesi için bu kablo, üretici, üreticinin müşteri hizmetleri veya eşdeğer niteliklere sahip kişiler tarafından değiştirilmelidir.”

### 1.3 Bu kılavuz ile ilgili uyarılar

Şekiller, toplu şekilde bu kılavuzun sonunda yer almaktadır. Metin, şekillere referanslar içermektedir.

Ürünler, modele bağlı olarak bu kılavuzdaki şekillerden farklı olabilir.

## 2 Ürün İle İlgili Bilgiler

### 2.1 Uygunluk Beyanı

Bu ürün, yapısı ve çalışma şekli bakımından Avrupa Birliği yönetmeliklerince ve ulusal yönetmeliklerce öngörülen gerekliliklere uygundur.



CE işareti ile ürünün, ürünün CE ile işaretlenmesini gerektiren ve uygulanması gereken yasal Avrupa Birliği yönetmeliklerine uygunluğu beyan edilir.

Uygunluk Beyanı'nın eksiksiz metnine İnternet üzerinden ulaşabilirsiniz: [www.bosch-homecomfort.com/tr](http://www.bosch-homecomfort.com/tr).

### 2.2 Uygunluk Beyanı



Bu ürünün tasarımı ve çalışma özellikleri Ukrayna gerekliliklerine uygundur. Uygunluk yandaki işaret ile onaylanmıştır.

### 2.3 Uzaktan kumanda ile ilgili teknik veriler

Gerilim beslemesi	2 adet AAA pil
Sinyal kapsama alanı	8 m
İzin verilen ortam sıcaklığı	-5 °C ... 60 °C

Tab. 2

### 2.4 Multi-Split tip klima cihazıyla kullanım

Multi-Split tip klima cihazı bulunan sistemde iç ünite kullanılabilir. Bu durumda aşağıdaki fonksiyonlar devre dışı bırakılır:

- Enerji tasarrufu fonksiyonları **Tasarruf+** ve **Kapasite kontrolü**
- Kendi kendini temizleme (iClean 56°C)
- Sessiz mod (Silent Mode)
- Manuel işletim
- Soğutucu Akışkan Kaçak Tespiti
- Bekleme modundayken otomatik enerji tasarrufu modu (1 W standby)

### 2.5 IP Ağ Geçidi teknik verileri

	Birim	Değer
U	V <sub>DC</sub>	5
P <sub>maks</sub>	G	2,5
f (RF)	GHz	2.4 (802.11 b/g/n) (P = maks. +20 dBm)



	Birim	Değer
T <sub>amb</sub>	°C	-20 ... 50
BUS	-	UART
IP-class	-	IP40

Tab. 3

### 3 Kullanım

#### 3.1 İç üniteye genel bakış

##### Şek. 1 ile ilgili açıklamalar:

- [1] Ekran
- [2] Ön panel
- [3] Hava ızgarası
- [4] Hava filtreleri
- [5] "Manuel işletim" tuşu
- [6] Hareket sensörü (Human sensor)
- [7] Hava akışı plakası

##### İç ünite ekranı



İç ünite ekranı varsayılan olarak kapalı kalır, yalnızca uzaktan kumandayı kullanırken 15 saniye açılır. Bu özellik enerji tasarrufu içindir.



Sembol	Açıklama
Sayı	Sıcaklık göstergesi, işletim özelliği ve arıza kodları
Wi-Fi	WLAN bağlantısı etkin
ON	Bazı özellikler açıldıysa gösterilir. İç ünite kapatıldığında Açma program saatinin etkin olduğunu gösterir.
OF	Bazı özellikler kapatıldıysa gösterilir.
dF	Otomatik buz çözme etkin
FP	Donma koruması etkin: İç ünite oda sıcaklığını en az 8 °C seviyesinde tutar.
CL	Kendini temizleme fonksiyonu etkin (iClean 56°C)

Tab. 4 İç ünite ekranındaki semboller

#### 3.2 Uzaktan kumandaya genel bakış

##### Uzaktan kumandadaki tuşlar

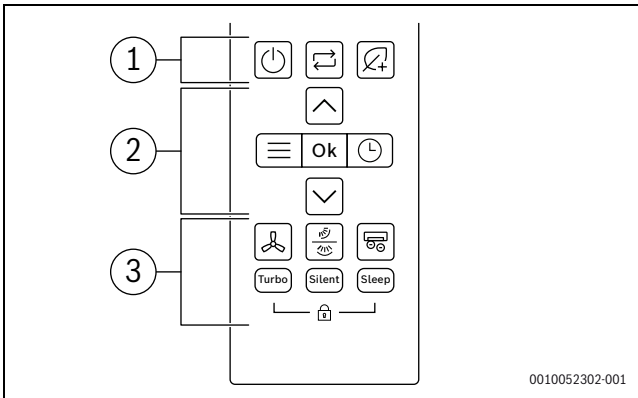







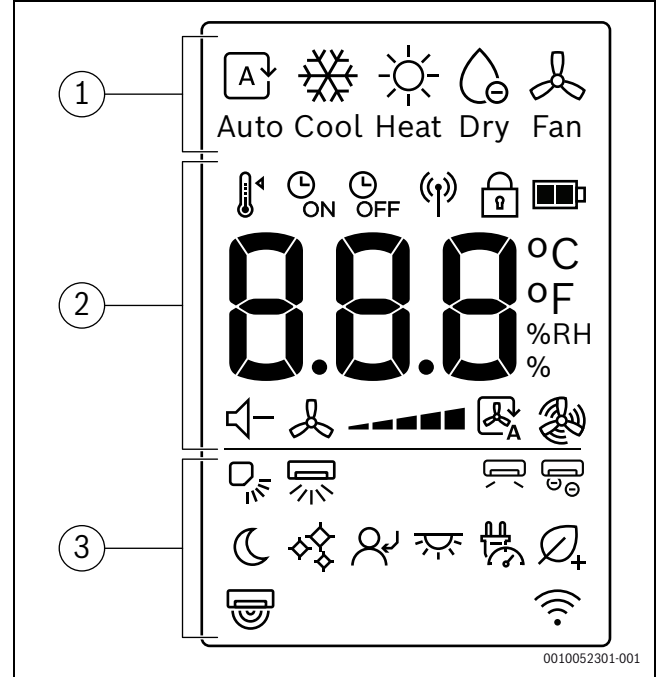















Poz.	Tuş	(ZAMANLAYICI KAPALI) fonksiyonu
1		Açma/kapatma.
		Çalışma modunu ayarlama
		Tasarruf+
2		Menü
	<b>Ok</b>	Seçimi onayla
		Program saati ayarı
		Sıcaklığı artır
		Sıcaklığı düşür
3		Fan hızı
		Dikey/yatay salınım
		Gelişmiş iyonizer
	<b>Turbo</b>	Turbo modu
	<b>Sessiz</b>	Sessiz mod
	<b>Uyku</b>	Uyku modu
		Çocuk kilidi

Tab. 5 Uzaktan kumandadaki tuşlar

##### Uzaktan kumanda ekranı



Poz.	Sembol	Açıklama
1		Çalışma modu: otomatik çalışma modu
		Çalışma modu: soğutma modu
		Çalışma modu: ısıtma modu
		Çalışma modu: nem alma modu
		Çalışma modu: fan modu

Poz.	Sembol	Açıklama	
2		Ayar sıcaklığı	
		Program saati AÇIK	
		Program saati KAPALI	
		Sinyal gönderme	
		Çocuk kilidi	
		Pil seviyesi	
	<b>°C / °F / %RH</b>	Değer göstergesi: Ayar sıcaklığını, havanın bağıl nem yüzdesini ve program saatini gösterir.	
		Sessiz mod	
		Fan hızı	
		- otomatik fan modu	
		- turbo fan modu	
	3		Dikey salınım - Otomatik
			Yatay salınım - Otomatik
			- doğrudan üfleme engelle
		Gelişmiş iyonizer	
		Uyku modu	
		iClean 56°C	
		Beni Takip Et	
		LED ekran ve sesli alarm - açma/kapatma	
		Kapasite kontrolü	
		Tasarruf+	
		İnsan sensörü	
		Kablosuz kontrol özelliği ekranı	

Tab. 6 Uzaktan kumanda ekranındaki semboller

### 3.3 Uzaktan kumandayı kullanma

Sinyal aralığı 8 m'dir. Arada nesnelere varsa veya aynı odada belirli floresan lambalar kullanılıyorsa sinyal iletimi bundan etkilenebilir.

- Uzaktan kumandayı cihazın sinyal alıcı penceresine doğru tutun ve istenen tuşa basın.

#### UYARI

Uzaktan kumandanın düzgün çalışması kalıcı olarak engellenebilir.

- Uzaktan kumandayı doğrudan güneş ışığına maruz bırakmayın.
- Uzaktan kumandayı bir ısıtma cihazının yakınına bırakmayın.
- Uzaktan kumandayı neme ve darbelere karşı koruyun.

### 3.4 Bağlanabilirlik

#### 3.4.1 Bağlanabilirlik

En önemli fonksiyonları mobil cihazınızdaki Bosch HomeCom Easy uygulamasıyla kolayca kontrol edin.

#### ! İKAZ

#### Yanlış kullanım!

Kullanıcının bu bölümde izin verilen eylemler dışında ürünü açması ve ürüne müdahale etmesi kesinlikle yasaktır. Yanlış bir kullanım ev sahibi ve ürünün kendisi için tehlikeye yol açabilir!

#### Teknik özellikler

İşletim sistemi	• Android • IOS
Router	2.4 GHz sinyalli standart router
WLAN standardı	IEEE 802.11b/g/n

Tab. 7 Teknik özellikler

### Uygulamayı indirme

Uygulama, iOS için Apple App Store'dan ve Android için Google Play Store'dan indirilebilir. Güncel fonksiyonlardan ve güvenlik güncellemelerinden faydalanmak için mobil cihazınızda her zaman en son sürümün yüklü olduğundan emin olun.

- Uygulamayı indirip yüklemek için QR kodu taratın.
- Hesabınızı ayarlayın.
- Kullanım koşullarını kabul ettiğinizden emin olun.



Res. 1

### Eşleştirme



WLAN sinyali gücü, internet bağlantısı kurmak için yeterlidir. Sinyal çok zayıfsa:

- WLAN repeater (çoklayıcı) kullanın.

- İç üniteyi açın.
- Uygulamayı açın ve açıklanan adımı izleyin.
- Ürünü eşleştirmek için QR kodu taratın.

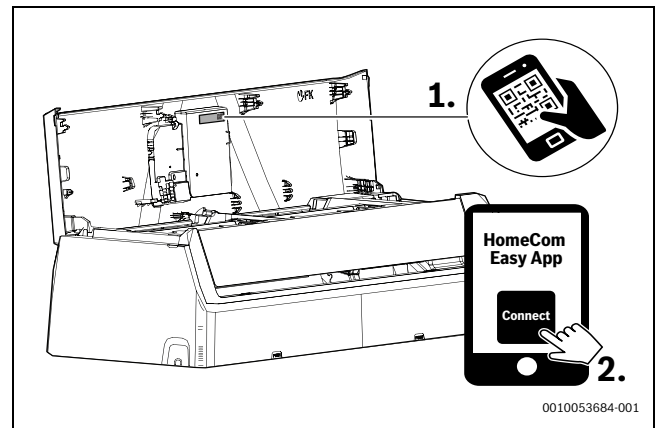

Res. 2 HomeCom Easy

#### 3.4.2 Matter uyumluluğu

Bu klima cihazı, akıllı ev ekosisteminizle gelişmiş birlikte çalışabilirlik ve bağlanabilirlik için Alexa, Google Asistan, Apple Ev ya da Matter bulunan diğer cihazlarla sorunsuz entegrasyon sunan Matter protokolü ile uyumlu olacak şekilde tasarlanmıştır.

Desteklenen özelliklere aşağıdakiler dahildir:

- Cihazı Açma/Kapatma

- ▶ Çalışma modunu ayarlama (Soğutma, Isıtma, Nem Alma, Fan, Otomatik)
- ▶ Oda sıcaklığını denetleme
- ▶ Oda ayar sıcaklığı
- ▶ Fan hızını ayarlama



Kullanılabilir özellikler Matter bulunan cihazınızın tipine göre farklı olabilir.

Diğer Matter uyumlu cihazlarla bağlantı ve kullanıma yönelik özel talimatlar için bu cihazlarla birlikte verilen ilgili kullanım kılavuzlarına veya belgelere bakın.

### 3.5 Ana çalışma modunu ayarlama

#### Üniteyi açma/kapatma

- ▶ Üniteyi açmak veya kapatmak için  tuşuna basın: Ünite ayarlanan çalışma modunda başlar.





Ayarlar, ünite kapalı olduğunda da seçilebilir. Ünite ayarları kaydeder ve elektrik kesintisi durumunda da saklar.



Kapatıldıktan sonra ünite bekleme modunda kalır. Akıllı açma/kapatma teknolojisi bekleme modundayken otomatik enerji tasarrufu sağlar (1 W standby).

#### Otomatik çalışma modu





Otomatik çalışma modunda ünite, istenen sıcaklığı korumak için ısıtma ve soğutma modu arasında otomatik olarak geçiş yapar.

- ▶ Ekranda  görüntülenene kadar  tuşuna art arda basın.
- ▶  ve  tuşlarıyla gerekli sıcaklığı seçin.





Fan hızı otomatik çalışma modunda ayarlanamaz.

#### Soğutma modu

- ▶ Ekranda  görüntülenene kadar  tuşuna art arda basın.
- ▶  ve  tuşlarıyla gerekli sıcaklığı seçin.
- ▶ Gerekli hava hızına ulaşılan kadar  tuşuna basın.





#### Fan modu

- ▶ Ekranda  görüntülenene kadar  tuşuna art arda basın.
- ▶ Gerekli fan hızına ulaşılan kadar  tuşuna basın.





Sıcaklık fan modunda ayarlanamaz veya gösterilemez.

#### Nem alma modu

- ▶ Ekranda  görüntülenene kadar  tuşuna art arda basın.
- ▶  ve  tuşlarıyla gerekli sıcaklığı seçin.

Nem alma modu sırasında istenen minimum hava nemi seviyesini korumak için hava nemi yüzdesini değiştirin:





- ▶ Ekranda **%RH** görüntülenene kadar  tuşuna art arda basın.
- ▶ **OK** tuşuyla onaylayın.
- ▶ Havanın bağlı nemi yüzdesi istenen seviyeye gelene kadar  ve  tuşlarına basın. Ayar aralığı %5'lik adımlarla %35-%85'tir. Ayarlanan hava nemi uzaktan kumandanın ekranında gösterilir.



Bu fonksiyon nemi arttırmak üzere tasarlanmamıştır. Özellikle nem alma moduna yöneliktir.

Fan hızı Nem alma modunda ayarlanamaz veya görüntülenemez.

#### Isıtma modu

- ▶ Ekranda  görüntülenene kadar  tuşuna art arda basın.
- ▶  ve  tuşlarıyla gerekli sıcaklığı ayarlayın.
- ▶ Gerekli fan hızına ulaşılan kadar  tuşuna basın.







Dış hava sıcaklığı çok düşükse klima sisteminin ısıtma kapasitesi yeterli olmayabilir. Ek ısı kaynakları bağlanmasını öneririz.





### 3.6 Program saati ayarı

AÇMA ve KAPATMA program saatleri, ilk 10 saat için 30 dakikalık artışlarla ve ardından 1 saatlik artışlarla 0 ve 24 saat arasında ayarlanabilir. 0 saat ayarlanırsa program saati iptal edilir.

#### Açma program saatini ayarlama

- ▶  sembolü görüntülenene kadar  tuşuna basın.
- ▶ İstenen saati ayarlamak için  veya  tuşuna basın. Ayar kısa süre sonra uygulanır.

#### Kapatma program saatini ayarlama

- ▶  sembolü görüntülenene kadar  tuşuna basın.
- ▶ İstenen saati ayarlamak için  veya  tuşuna basın. Ayar kısa süre sonra uygulanır.

#### Program saatini iptal etme

- ▶ İlgili program saatini seçmek için  tuşuna basın.
- ▶ 0,0 saat ayarlayın. Program saati kısa süre sonra iptal edilir.

#### Program saatlerini birleştirme

Aynı anda iki program saati ayarlanabilir. İki program saati de diğerinden önce etkinleşecek şekilde programlanabilir

- ▶ Açma program saatini ve kapatma program saatini ayarlayın. Ayarlar otomatik olarak birleştirilir.

Mevcut saat	13.00
AÇMA program saatini ayarlama	4.0 sa.
KAPATMA program saatini ayarlama	8,5 sa
Açma saati	17.00
Kapatma saati	21.30

Tab. 8 Örnek



Açma program saatini ve kapatma program saatini üniteyi farklı sıcaklıklarda veya diğer ayarlarla çalıştıracak şekilde programlayamazsınız.



### 3.7 Birincil işletim fonksiyonları

#### 3.7.1 Enerji tasarrufu fonksiyonu

Cihazda aşağıdaki enerji tasarrufu fonksiyonu seçilebilir:

#### Tasarruf+

Ünite istenen oda sıcaklığını korurken enerji tüketimini otomatik olarak düşürür.

- ▶ Bu özelliği etkinleştirmek için  tuşuna basın. Uzaktan kumanda ekranında  sembolü görüntülenir.



**Tasarruf+** fonksiyonu yalnızca soğutma ve ısıtma modlarında seçilebilir.

 tuşuna basılması değiştirilmesi **Tasarruf+** çalışmasını durdurur.

### 3.7.2 Salınım fonksiyonunu ayarlama

#### UYARI

- Kanatçıklar soğutma modu sırasında uzun süre en düşük konumda kalırsa yoğunlaşma suyu oluşabilir. - Kanatçıkların elle ayarlanması arızalara yol açabilir.

► - Kanatçıkları ayarlamak için yalnızca uzaktan kumandayı kullanın.

Salınım fonksiyonu dikey veya yatay konumda etkinleştirilebilir (→ 2).

#### Otomatik dikey salınım modu (yukarı/aşağı)

►  tuşuna basın.  
Uzaktan kumanda ekranında  sembolü görüntülenir.

Otomatik dikey Salınım modunu iptal etmek için:



►  tuşuna tekrar basın.

#### - Kanatçıkların manuel olarak döndürülmesi (yukarı/aşağı)

► Gerekli konum ayarlanana kadar  tuşuna art arda basın.  
Ayarı aşağıdaki sırada değişir:



#### Otomatik yatay salınım modu (sol/sağ)

► Otomatik yatay salınım modunu etkinleştirmek için  tuşunu 2 saniye basılı tutun.  
Uzaktan kumanda ekranında  sembolü görüntülenir.

Otomatik yatay salınım modunu iptal etmek için:



►  tuşunu tekrar iki saniye basılı tutun.



Üniteyi açarken - kanatçık konumu otomatik olarak eski açısına döner.

#### Advanced Ionizer (Temiz hava fonksiyonu)

Bu fonksiyon seçildiğinde iç ünitenin bir iç bileşenine enerji verilir, salınan iyonlar odaya yayılır ve havadaki küf, virüs ve alerjenler gibi zararlı maddeleri gidererek iç hava kalitesini iyileştirmeye yardımcı olur.

► Bu fonksiyonu etkinleştirmek için  tuşuna basın.  
Uzaktan kumanda ekranında  sembolü görüntülenir.

Fonksiyondan çıkma:

►  tuşuna tekrar basın.

### 3.7.3 Turbo soğutma/Turbo ısıtma

Turbo soğutma/Turbo ısıtma etkinken ünite, odayı hızlıca ısıtmak veya soğutmak için 30 dakika en yüksek kapasitede çalışır.

► Turbo soğutma: Soğutma modunu açın ve **Turbo** tuşuna basın.  
► Turbo ısıtma: Isıtma modunu açın ve **Turbo** tuşuna basın.  
Uzaktan kumanda ekranında  sembolü görüntülenir.

Fonksiyondan çıkma:

► **Turbo** tuşuna tekrar basın.  
Uzaktan kumandadaki  sembolü kaybolur.



Bu fonksiyon, yalnızca soğutma ve ısıtma modlarında kullanılabilir.

### 3.7.4 Silent Mode

Bu fonksiyon iç ve dış ünitenin çalışırken yaydığı gürültüyü azaltır. Bu fonksiyon komşularınızı düşünüyorsanız özellikle geceleri faydalıdır.

► Bu fonksiyonu etkinleştirmek için **Sessiz** tuşuna basın.  
Uzaktan kumanda ekranında  sembolü görüntülenir.

Fonksiyondan çıkma:

► **Sessiz** tuşuna tekrar basın.  
Uzaktan kumandadaki  sembolü kaybolur.



İç ünitenin fan hızı minimum seviyeye düşürülür. İç ünite için daha yüksek bir fan hızı ayarlanırsa sessiz mod fonksiyonu devre dışı bırakılır.

Ünite sessiz moddayken dış üniteye kompresör düşük frekansta çalıştığı için gerekli soğutma/ısıtma kapasitesine ulaşamayabilir.

### 3.7.5 Uyku modu

Bu fonksiyonun amacı boşa kalınan sürelerde enerjiden tasarruf etmektir. Bir saat sonra cihaz ısıtma ve soğutma yoğunluğunu azaltır. Bunun için ayar sıcaklığı 1 °C değiştirilir. İki saat sonra ayar sıcaklığı 1 °C daha değiştirilir. Sonra yeni sıcaklıkta kalır.

Fonksiyonu etkinleştirmek için:

► **Uyku** tuşuna basın.  
Uzaktan kumanda ekranında  sembolü görüntülenir.

Fonksiyonu devre dışı bırakmak için:

► **Uyku** tuşuna tekrar basın veya Uyku modunda 8 saat çalıştırın.  
Uzaktan kumandadaki  sembolü kaybolur.



Bu fonksiyon nem alma ve fan modlarında kullanılamaz.

### 3.7.6 Çocuk kilidi fonksiyonu

Uzaktan kumandanın tuşları çocuk kilidi ile kilitlenebilir.

Fonksiyonu etkinleştirmek için:

► **Turbo** ve **Uyku** tuşlarını aynı anda 5 saniye basılı tutun.  
Uzaktan kumanda ekranında  sembolü görüntülenir.

Fonksiyonu devre dışı bırakmak için:

► **Turbo** ve **Uyku** tuşlarını aynı anda 3 saniye basılı tutun.  
Uzaktan kumandadaki  sembolü kaybolur.

### 3.7.7 Donma koruması (8 °C Heating)



Donma koruması oda sıcaklığını en az 8 °C seviyesinde tutmak için etkinleştirilebilir.

► Isıtma modunda sıcaklığı 16 °C olarak ayarlayın.

►  tuşuna 1 saniye içinde 2 kez basın.

Ünite, sıcaklık 8 °C seviyesinin altına düşene kadar kapalı kalır.

Fonksiyondan çıkma:







►  tuşuna,  tuşuna veya başka bir tuşa basın.



Donma koruması özelliği etkinken iç ünitenin ekranında **Fp** görüntülenir.

### 3.7.8 Diğer fonksiyonlar

►  tuşuna basın.

- ▶ Fonksiyonu seçmek için ≡ tuşuna art arda veya ^, v tuşlarına basın.
  -  = LED açma/kapatma fonksiyonu
  -  = Kapasite kontrolü fonksiyonu
  -  = Human sensor fonksiyonu
  -  = Wind avoid me (Doğrudan üfleme engelleme fonksiyonu)
  -  = iClean 56°C
  -  = Beni takip et fonksiyonu
  -  = Kablosuz kontrol fonksiyonu
- ▶ **Ok** tuşuyla seçimi onaylayın.

Fonksiyondan çıkma:

- ▶ Yukarıdaki adımları tekrar edin.

#### Ekranı ve sesli alarmı - değiştirme (Mute Mode)

İç üniteye ekranı ve sesli alarmı - açmak veya kapatmak için:

- ▶  simgesi görüntülenene kadar ≡ tuşuna art arda veya ^, v tuşlarına basın.
- ▶ **Ok** tuşuyla seçimi onaylayın.

Mevcut oda sıcaklığını görüntülemek için:

- ▶ **Sessiz** tuşunu 5 saniye basılı tutun.

Ayar sıcaklığını görüntülemek için:

- ▶ **Sessiz** tuşunu 5 saniye daha basılı tutun.

#### Kapasite kontrolü

Aşağıdaki kapasite kontrolü seçenekleri mevcuttur. Cihazın enerji tüketimini azaltmak için kapasite kontrolü seçeneklerinden ikisi seçilebilir:

- **Kapasite kontrolü (%100):** normal çalışma (Kapasite kontrolü fonksiyonundan çık)
- **Kapasite kontrolü (%75):** enerji tüketimini %25 azalt
- **Kapasite kontrolü (%50):** enerji tüketimini %50 azalt

İstenen kapasite kontrolü seçeneğini seçmek için:

- ▶  görüntülenene kadar ≡ tuşuna art arda veya ^, v tuşlarına basın.
- ▶ **Ok** tuşuyla onaylayın.
- ▶ ^ ve v tuşlarına basın ve istenen kapasite kontrolü seviyesini (%100, %75, %50) seçin.
- ▶ **Ok** tuşuyla onaylayın.



**Kapasite kontrolü** fonksiyonu yalnızca soğutma modunda seçilebilir.

#### Hareket sensörü fonksiyonu (- Varlık sensörü)

İç ünite cihazının ön kapağının arkasında hareket sensörü vardır. Sensör, insan faaliyetlerini belirlemek için odadaki hareketli nesnelere algılar.

Sensör odada 30 dakika hareket algılamazsa ünite kapasiteyi azaltır. Odada tekrar hareket algılandığında kapasite normal çalışmaya yükselir.

İnsan sensörü (→ 3, [2]) 6 metrelik bir aralığı algılar [B]; bunun 1 metresi algılanamayan alan [A] ve 5 metresi algılanabilir alandır [1]. Ayrıca klima cihazının ortasından yanlara doğru 2,5 metrelik algılama açısına sahiptir (salınım fonksiyonu) (→ 4).

- ▶  simgesi görüntülenene kadar ≡ tuşuna art arda veya ^, v tuşlarına basın.
- ▶ **Ok** tuşuyla seçimi onaylayın.



Robot süpürgeler, salınım fanları, rüzgarda sallanan bitkiler, perdeler vb. insan faaliyetleri olarak tanımlanır ve bu nedenle insan olmadığında etkinleşen enerji tasarrufu fonksiyonları çalışmayabilir.

#### Wind avoid me (Doğrudan üfleme engelleme fonksiyonu)

Bu fonksiyon vücuda doğrudan hava akışını önler.

- ▶  simgesi görüntülenene kadar ≡ tuşuna art arda veya ^, v tuşlarına basın.
- ▶ **Ok** tuşuyla seçimi onaylayın.



Bu fonksiyon yalnızca soğutma modu, nem alma modu ve fan modunda kullanılabilir.

#### iClean 56°C

Üniteye iç ünitenin eşanjörü için kendi kendini temizleme fonksiyonu vardır. Kendi kendini temizleme fonksiyonu istenmeyen kokulara yol açabilecek toz, küf ve gresi giderir. Otomatik olarak dondurup bunu hızlıca çözerek ve ardından eşanjörü kurutmak için sıcak hava kullanarak çalışır ve bu kirleri etkili bir şekilde ortadan kaldırır.

- ▶  simgesi görüntülenene kadar ≡ tuşuna art arda veya ^, v tuşlarına basın.
- ▶ **Ok** tuşuyla seçimi onaylayın.



Kendi kendini temizleme devam ederken ekranda **CL** görüntülenir. Kendi kendini temizleme 90 ila 120 dakika sonra otomatik olarak biter.

#### Beni takip et fonksiyonu (Follow Me)

Bu fonksiyon, sıcaklığı 3 dakikalık aralıklarla ölçmek için uzaktan kumandayı mevcut konumda etkinleştirir. İç ünite artık bu ölçümler referans alınarak kumanda edilir.

- ▶  simgesi görüntülenene kadar ≡ tuşuna art arda veya ^ ve v tuşlarına basın.
- ▶ **Ok** tuşuyla seçimi onaylayın.



Beni Takip Et fonksiyonu yalnızca soğutma modu, ısıtma modu ve otomatik modda kullanılabilir.

#### Kablosuz kontrol fonksiyonu

Bu fonksiyonun amacı WLAN yoluyla bağlantı kurmaktır. Üniteye fonksiyon görüntülenmiyorsa:

- ▶  görüntülenene kadar ≡ tuşuna art arda veya ^ ve v tuşlarına basın.
- ▶ **Ok** tuşuyla seçimi onaylayın.

## 4 Arıza giderme

### 4.1 Göstergesi olan arızalar (Self diagnosis function)

Çalışma sırasında arıza meydana geldiğinde, LED'ler uzun süre yanıp söner veya ekranda bir arıza kodu gösterilir (örn. EH 02).

10 dakikadan uzun süre arıza meydana geldiğinde:

- ▶ Elektrik beslemesini kısa süreliğine kesin ve iç üniteyi tekrar devreye alın.

Bir arıza giderilemediğinde:

- ▶ Müşteri hizmetlerini arayın, arıza kodunu ve cihaz bilgilerini belirtin.

## 4.2 Göstergesi olmayan arızalar

Çalışma sırasında, giderilmesi mümkün olmayan arızalar meydana geldiğinde:

- Müşteri hizmetlerini arayın, arızayı ve cihaz bilgilerini belirtin.

Arıza	Muhtemel nedeni
İç ünite kapasitesi çok düşük.	Sıcaklık çok yüksek veya çok düşük ayarlanmış. Hava filtresi kirlenmiştir ve temizlenmesi gerekmektedir. Cihazların hava delikleri önündeki engeller, odadaki açık kapılar/pencereler veya odadaki güçlü ısı kaynakları nedeniyle iç ünitenin ortam koşulları uygun değildir. Sessiz çalışma etkinleştirilmiştir ve tam kapasite kullanımı engellemektedir.
İç ünite devreye girmiyor.	İç ünite, aşırı yükü karşı koruma mekanizması bulunmaktadır. İç ünitenin yeniden başlatılması için 3 dakika geçmesi gerekebilir. Uzaktan kumandanın pilleri boştur. Program saati açıktır.
Çalışma modu soğutma veya ısıtma modundan fan moduna geçiyor.	Don oluşmasını önlemek için, iç ünite çalışma modunu değiştirir. Ayarlanan sıcaklığa geçici olarak erişilir.
İç ünite beyaz sis oluşuyor.	Nemli bölgelerde, iç ortam havası ile iklimlendirme yapılan hava arasında büyük sıcaklık farkları mevcut olduğunda beyaz bir sis oluşabilir.
İç ünite ve dış ünite beyaz sis oluşur.	Otomatik buz çözme sonrasında doğrudan ısıtma modu çalıştırıldığında, yüksek hava nemi nedeniyle beyaz sis oluşabilir.
İç ünite ve dış ünite gürültü oluşur.	Hava akış ızgarası kendi pozisyonuna geri döndüğünde, iç ünite gürültü oluşabilir. Çalışma sırasında hafif uğultulu bir ses çıkması normaldir. Bu sese, soğutucu akışkanın akışı neden olmaktadır. Cihazın metal ve plastik parçaları ısıtma/soğutma sırasında genişlediği veya büzüldüğü için gıcırtili bir ses meydana gelebilir. Dış ünite, çalışma sırasında başka normal sesler çıkarabilir.
İç ünite veya dış ünite toz çıkarıyor.	Cihaz uzun süre devre dışı bırakıldığında, cihazların üzeri örtülmediği takdirde toz birikebilir.
Çalışma sırasında kötü koku geliyor.	Havadaki kötü kokular cihazlara girerek ortama yayılabilir. Hava filtresi küflenmiş olabilir ve temizlenmesi gerekmektedir.
Dış ünitenin fanı sürekli çalışmıyor.	İdeal düzeyde işletim için fan farklı şekilde kontrol edilir.
Çalışma düzensiz, öngörülemez halde veya iç ünite tepki vermiyor.	Baz istasyonlarına veya harici sinyal güçlendiricilerine bağlı enterferanslar, iç üniteyi olumsuz etkileyebilir. ► İç üniteyi elektrik beslemesinden kısa süre ayırın ve yeniden başlatın.
Hava yönlendiricisi veya hava akım kanadı doğru hareket etmiyor.	Hava yönlendiricisi veya hava akım kanadını elle ayarlanmıştır veya doğru monte edilmemiştir. ► İç üniteyi kapatın ve yapı elemanlarının yerine doğru oturduğunu kontrol edin. ► İç üniteyi devreye alın.

Tab. 9

## 5 Bakım



### DİKKAT

#### Elektrik çarpması veya hareketli parçalar nedeniyle tehlike

- Tüm bakım çalışmalarından önce akım beslemesini kesin.
- Burada yer almayan bakım çalışmalarının, sadece yetkili servis tarafından gerçekleştirilmesini sağlayın.

### 5.1 Pillerin değiştirilmesi

2 adet AAA tipi pil gereklidir. Şarj edilebilir pillerin kullanılması önerilmez.

- Pil bölmesi kapağını çıkarın (→ Şekil 5).
- Yeni pilleri takın ve kutupların doğru olmasına dikkat edin.
- Pil bölmesi kapağını tekrar takın.

### 5.2 Cihazın ve uzaktan kumandanın temizlenmesi

#### UYARI

#### Usulüne uygun olmayan temizlik nedeniyle cihaz zarar görebilir!

- Cihaza su püskürtmeyin veya dökmeyin.
- Sıcak su, aşındırıcı toz veya güçlü çözücü maddeler kullanmayın.
- İç üniteyi ve uzaktan kumandayı temizlemek için yumuşak bir bezle silin.
- Dış ünitenin temizliği sadece yetkili servis tarafından yapılmalıdır.

### 5.3 Hava filtresinin temizlenmesi

#### UYARI

Hava filtresi doğrudan güneş ışığında deforme olabilir.

- Hava filtresini doğrudan güneş ışığına maruz bırakmayın.

Hava filtresini 2 haftada bir ve ayrıca üniteyi uzun süre devre dışı bırakmadan önce ve bıraktıktan sonra temizleyin.

- İç üniteyi kapatın.
- İç ünitenin ön kapağını yukarı kaldırın → Şekil 6, [1]).
- Hava ızgaralarını çıkarın ve üniteden dışarı alın (→ Şekil 6, [2]).

- ▶ Hava filtrelerini takılıysa ızgaralardan çıkarın (→ Şekil 6, [3]).
- ▶ Küçük hava filtrelerini elde taşınabilen bir süpürgeyle temizleyin.
- ▶ Büyük hava filtresini ılık su ve hafif bir temizlik maddesiyle yıkayın ve gölgede kurutun.
- ▶ Küçük hava filtresini ve büyük hava filtresini tekrar takın.

#### 5.4 Uzun süre devre dışı bırakma

Uzun süre devre dışı bırakmadan önce:

- ▶ Hava filtresini temizleyin.
- ▶ İç üniteye otomatik temizliği **Clean** tuşu ile etkinleştirin.
- ▶ Otomatik temizlik sonrasında, iç ünite kuruyana kadar fan modunu etkinleştirin.
- ▶ İç üniteyi kapatın ve akım beslemesinden ayırın.
- ▶ Pilleri uzaktan kumandadan çıkarın.
- ▶ Cihazları toza karşı koruyun.

#### 5.5 Manuel işletim

##### UYARI

##### Yanlış işletim nedeniyle ünitelerde hasar

Manuel işletimin sürekli olarak kullanılması öngörülmemiştir.

- ▶ Yalnızca test amaçlı olarak veya acil durumlarda kullanılmalıdır.
- ▶ Yalnızca kısa süre kullanın.

- ▶ İç üniteyi kapatın.
- ▶ İç ünitenin üst kapağını kaldırın.
- ▶ Gösterge kutusunun sağ tarafındaki manuel kumanda düğmesini bulun (→ 7).
- ▶ Manuel kumanda modu için tuşa ince bir nesneyle basın:
  - Bir kez basınca ünite otomatik çalışma moduna zorla geçirilir.
  - İki kez basınca ünite soğutma moduna zorla geçirilir.
  - Üç kez basınca iç ünite kapatılır.
- ▶ Normal çalışma moduna dönmek için uzaktan kumandayı kullanın.

## 6 Çevre koruması ve imha

Çevre koruması, Bosch Grubu'nun temel bir şirket prensibidir. Ürünlerin kalitesi, ekonomiklilik ve çevre koruması, bizler için aynı önem seviyesindedir. Çevre korumasına ilişkin yasalara ve talimatlara çok sıkı bir şekilde uyulmaktadır.

Çevrenin korunması için bizler, mümkün olan en iyi teknolojiyi ve malzemeyi kullanmaya özen gösteririz.

##### Ambalaj

Ürünlerin ambalajında, optimum bir geri kazanıma (Recycling) imkan sağlayan, ülkeye özel geri kazandırma sistemleri kullanılmaktadır. Kullandığımız tüm paketleme malzemeleri çevreye zarar vermeyen, geri dönüşümlü malzemelerdir.

##### Eski cihaz

Eski cihazlar, tekrar kullanılabilir malzemeler içermektedir. Bileşenleri kolayca birbirinden ayrılabilir. Plastikler işaretlenmiştir. Böylelikle farklı grupları ayrıştırılabilir ve geri dönüştürme veya imha için yönlendirilebilir.

##### Eski Elektrikli ve Elektronik Cihazlar



Bu sembol, ürünün diğer evsel atıklar ile imha edilemeyeceği, aksine işlenmesi, toplanması, geri dönüştürülmesi ve imha edilmesi için atık toplama yerlerine götürülmesi gerektiği anlamına gelmektedir.

Sembol, örneğin 2012/19/AB sayılı Atık Elektrikli ve Elektronik Eşya Direktifi yönetmeliği gibi elektronik hurda yönetmeliğine sahip ülkelerde geçerlidir. Bu yönetmelikler, atık elektrikli ve elektronik eşyaların iade edilmesi ve geri dönüştürülmesi ile ilgili yönetmeliklerin geçerli olduğu ülkelerde çerçeveyi koşullarını belirler.

Elektrikli ve elektronik cihazlar tehlikeli maddeler içerebileceğinden dolayı, olası çevre zararlarının ve insan sağlığı risklerinin en aza indirgenmesi için bunlar sorumluluk bilinci ile geri dönüştürülmelidir. Ayrıca elektronik hurdaların geri dönüştürülmesi, doğal kaynakların korunmasına da katkı sağlar.

Atık elektrikli ve elektronik cihazların çevreye uygun bir şekilde imha edilmesi ile ilgili daha fazla bilgi edinmek amacıyla, bulunduğunuz yerdeki yetkili kuruma, atık imha kuruluşuna veya ürünü satın aldığınız yetkili satıcıya başvurun.

Bu konuya ilişkin daha fazla bilgi için bkz:

[www.bosch-homecomfortgroup.com/en/company/legal-topics/weee/](http://www.bosch-homecomfortgroup.com/en/company/legal-topics/weee/)

##### Piller

Piller evsel atık çöpüne atılmamalıdır. Kullanılmış piller, yerel toplama sistemlerinde imha edilmelidir.

##### Soğutucu akışkan R32



Cihazda, az yanıcı ve az zehirli florlu sera gazı bulunmaktadır R32 (küresel ısınma potansiyeli 675<sup>11</sup>) düşük yanıcı ve az zehirli bir gazdır (A2L veya A2).

İçerikteki miktar, dış ünitenin tip levhasında yer almaktadır.

Soğutucu akışkanlar çevre için risk teşkil etmektedir ve ayrı şekilde toplanıp imha edilmelidir.

## 7 Veri gizliliği uyarıları



Biz **[DE] Bosch Thermotechnik GmbH, Sophienstraße 30-32, 35576 Wetzlar, Deutschland, [AT] Robert Bosch AG, Geschäftsbereich Thermotechnik, Güllnergasse 15-17, 1030 Wien, Österreich, [LU] Ferroknepper Buderus S.A., Z.I. Um Monkeler, 20, Op den**

**Drieschen, B.P.201 L-4003 Esch-sur-Alzette, Luxemburg**, ürün fonksiyonlarını sunmak (Genel Veri Koruma Tüzüğü Madde 6, Paragraf 1 Alt Paragraf 1 Bent b), ürün güvencesi sebeplerinden dolayı ürün denetim yükümlüğümüzü yerine getirmek (Genel Veri Koruma Tüzüğü Madde 6, Paragraf 1 Alt Paragraf 1 Bent f), garanti hizmeti ve ürün kaydı talepleri ile ilgili haklarımızı korumak (Genel Veri Koruma Tüzüğü Madde 6, Paragraf 1 Alt Paragraf 1 Bent f), ürünlerimizin satışını analiz etmek ve de özel ve ürüne özgü bilgileri ve telifleri sunmak (Genel Veri Koruma Tüzüğü Madde 6, Paragraf 1 Alt Paragraf 1 Bent f) amacıyla ürün ve kurulum bilgilerini, teknik verileri ve bağlantı verilerini, iletişim verilerini, ürün kaydı verilerini ve müşteri geçmişini ile ilgili verileri işliyoruz. Satış ve pazarlama hizmetleri, sözleşme yönetimi, ödeme şekilleri, programlama, veri barındırma ve çağrı merkezi servisleri gibi hizmetleri yerine getirmek amacıyla harici hizmet sağlayıcıları ve/veya Bosch firmasına bağlı kuruluşları görevlendirebilir ve verileri bunlara aktarabiliriz. Verilerin yeterli derecede korunması olmak koşuluyla belirli durumlarda, kişisel veriler Avrupa Ekonomik Alanı dışındaki alıcılara da iletilebilir. Talep edilmesi halinde ayrıntılı bilgiler sunulacaktır. Sunduğumuz iletişim bilgileri üzerinden firmamızdaki verilerin korunması ile ilgili yetkiliye ulaşabilirsiniz: Veri koruma görevlisi, Bilgi Güvenliği ve Gizlilik (C/ISP), Robert Bosch GmbH, Postfach 30 02 20, 70442 Stuttgart, ALMANYA.

Genel Veri Koruma Tüzüğü Madde 6, Paragraf 1 Alt Paragraf 1 f Bendine dayanarak kişisel özel durumunuz veya doğrudan reklam amacıyla işlenen kişisel bilgilerinizin işlenmesini her zaman itiraz etme hakkına sahipsiniz. Haklarınızı öğrenmek için lütfen **[DE] [privacy.ttde@bosch.com](mailto:privacy.ttde@bosch.com), [AT] [DPO@bosch.com](mailto:DPO@bosch.com), [LU] [DPO@bosch.com](mailto:DPO@bosch.com)** adresi üzerinden bizimle iletişime geçin. Ayrıntılı bilgiler için lütfen QR kodunu tarayın.

1) Avrupa Parlamentosu ve Konseyinin 16 Nisan 2014 tarihli ve (AB) 517/2014 sayılı yönetmeliği Ek I esas alınmaktadır

## 8 Bosch Termoteknik Isıtma ve Klima Sanayi Ticaret Anonim Sirketi

Merkez: Organize Sanayi Bölgesi - 45030 ManisaIrtibat Adresi:  
Aydınevler Mahallesi İnönü Caddesi No:20Küçükıyalı Ofis Park A  
Blok34854 Maltepe/Istanbul

Tel: (0216) 432 0 800Faks: (0216) 432 0 986Isı Sistemleri Servis  
Destek Merkezi: 444 2 474www.bosch-climate.com.tr

Üretici Firma:Bosch Thermotechnik GmbH  
Sopheinstr. 30 - 32  
35576 Wetzlar, Germany  
www.bosch-industrial.com

Çin 'de üretilmiştir.  
Kullanım Ömrü 10 Yıldır.

Sikayet ve itirazlarınız konusundaki başvurularınızı tüketici  
mahkemelerine ve tüketici hakem heyetlerine yapabilirsiniz.

Malın ayıplı olması durumunda;

- Satılanı geri vermeye hazır olduğunu bildirerek sözleşmedendönme,
- Satılanı alıkoyup ayıp oranında satış bedelinden indirimisteme,
- Asırı bir masraf gerektirmedigi takdirde, bütün masraflarısatıcıya ait olmak üzere satılanın ücretsiz onarılmasını isteme,
- İmkân varsa, satılanın ayıpsız bir misli ile degistirilmesiniisteme, haklarından birisi kullanılabilir.



# Garanti Belgesi

Bu garanti belgesi, 6502 sayılı Tüketicinin Korunması Hakkında Kanun ve bu Kanuna dayanılarak yürürlüğe konulan Garanti Belgesi Uygulama Esaslarına Dair Yönetmelik uyarınca düzenlenmiştir.

Bu garanti belgesinin geçerli olabilmesi için aşağıdaki alanların satıcı firma ve devreye almayı gerçekleştiren servis yetkilisi tarafından doldurularak imzalanmış ve kaşelenmiş olması gerekmektedir.

## İmalatçı veya İthalatçı Firmanın

Ünvanı : Bosch Termoteknik Isıtma ve Klima Sanayi Ticaret Anonim Şirketi  
Merkez Adresi : Organize Sanayi Bölgesi - 45030 Manisa  
İrtibat Adresi : Aydınevler Mahallesi İnönü Caddesi No:20  
Küçükyalı Ofis Park A Blok 34854 Maltepe/İstanbul  
Telefonu : (0216) 432 08 00  
Telefaksı : (0216) 432 09 86  
Müşteri İletişim Merkezi : 444 2 474  
Web Sitesi : <http://www.bosch-thermotechnology.com/tr>

## Malın

Cinsi : \_\_\_\_\_  
Markası : \_\_\_\_\_  
Modeli : \_\_\_\_\_  
Bandrol ve Seri No : \_\_\_\_\_  
Teslim Tarihi ve Yeri : \_\_\_\_\_  
Garanti Süresi : 2 Yıl  
Azami Tamir Süresi : 20 İş Günü  
Fatura Tarihi ve Sayısı : \_\_\_\_\_

Yetkili İmzası ve Kaşesi



## Satıcı Firmanın

Ünvanı : \_\_\_\_\_  
Merkez Adresi : \_\_\_\_\_  
Telefonu : \_\_\_\_\_  
Telefaksı : \_\_\_\_\_

Yetkili İmzası ve Kaşesi

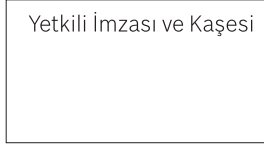

## Yetkili Servis Firmasının

Ünvanı : \_\_\_\_\_  
Merkez Adresi : \_\_\_\_\_  
Telefonu : \_\_\_\_\_  
Telefaksı : \_\_\_\_\_

Yetkili İmzası ve Kaşesi

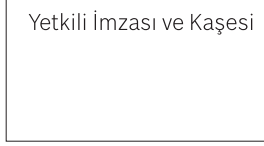

**BOSCH**  
Yaşam için teknoloji

6720861065 (2020/01) TR

**Garanti Şartları:**

1. Garanti süresi malın teslim tarihinden başlar ve 1. sayfada belirtilen süre kadardır.
2. Malın bütün parçaları dahil olmak üzere tamamı firmamızın garanti kapsamındadır.
3. Malın kullanım özellikleri; kullanım kılavuzu'nda açıkça belirtilmiştir. Malın kullanma kılavuzunda yer alan hususlara aykırı kullanılmasından kaynaklanan arızalar garanti kapsamı dışındadır.
4. Arızalarda kullanım hatasının bulunup bulunmadığının, yetkili servis istasyonları, yetkili servis istasyonunun mevcut olmaması halinde sırasıyla; malın satıcısı, ithalatçısı veya üreticisinden birisi tarafından mala ilişkin azami tamir süresi içerisinde düzenlenen raporla belirlenmesi ve bu raporun bir nüshasının tüketiciye verilmesi zorunludur.
5. Tüketiciler şikayet ve itirazları konusundaki başvurularını tüketici mahkemelerine ve tüketici hakem heyetlerine yapabilirler.
6. Malın, garanti süresi içerisinde gerek malzeme ve işçilik gerekse montaj hatalarından dolayı arızalanması halinde işçilik masrafı, değiştirilen parça bedeli ya da başka herhangi bir ad altında hiçbir ücret talep etmeksizin tamiri yapılacaktır.
7. Malın garanti süresi içerisinde arızalanması durumunda, tamirde geçen süre garanti süresine eklenir. Malın tamir süresi en fazla 20 iş günüdür. Bu süre, mala ilişkin arızanın servis istasyonuna, servis istasyonunun olmaması durumunda, malın satıcısı, bayii acentesi, temsilciliği, ithalatçısı veya imalatçısı-üreticiden birisine bildirim tarihinden başlar.
8. Malın ayıplı olduğunun anlaşılması durumunda tüketici;
  - a) Satılanı geri vermeye hazır olduğunu bildirerek sözleşmeden dönme,
  - b) Satılanı alıkoyup ayıp oranında satış bedelinden indirim isteme,
  - c) Aşırı bir masraf gerektirmediği takdirde, bütün masrafları satıcıya ait olmak üzere satılanın ücretsiz onarılmasını isteme,
  - d) İmkân varsa, satılanın ayıpsız bir misli ile değiştirilmesini isteme, seçimlik haklarından birini kullanabilir.
9. Tüketicinin, ücretsiz onarım hakkını kullanması halinde malın;
  - a) Garanti süresi içinde tekrar arızalanması,
  - b) Tamiri için gereken azami sürenin aşılması,
  - c) Tamirinin mümkün olmadığı, yetkili servis istasyonu, satıcı, üretici veya ithalatçı tarafından bir raporla belirlenmesi durumlarında; tüketici malın bedel iadesini, ayıp oranında bedel indirimi veya imkan varsa malın ayıpsız misli ile değiştirilmesini satıcıdan talep edebilir.
10. Malın ayıplı olması durumunda; tüketicinin sözleşmeden dönme veya ayıp oranında bedelden indirim hakkını seçtiği durumlarda, satıcı, malın bedelinin tümünü veya bedelden yapılan indirim tutarını derhal tüketiciye iade etmek zorundadır.
11. Tüketicinin, malın ayıpsız misli ile değiştirilmesi hakkını seçmesi durumunda satıcı, üretici veya ithalatçının, malın ayıpsız misli ile değiştirilmesi talebinin kendilerine bildirilmesinden itibaren azami otuz iş günü içerisinde, bu talebi yerine getirmesi zorunludur.
12. Garanti uygulaması sırasında değiştirilen malın garanti süresi, satın alınan malın kalan garanti süresi ile sınırlıdır.
13. Garanti kapsamı içindeki malın arızasının 10 (on) iş günü içerisinde giderilememesi halinde; malın tamiri tamamlanıncaya kadar tüketiciye, benzer özelliklere sahip başka bir mal verilir.

**Garanti İle İlgili Müşterinin Dikkat Etmesi Gereken Konular:**

Lütfen aşağıda belirtilen önlemleri alınız:

1. Cihazınızı montaj ve kullanma kılavuzuna göre monte edip kullanınız.
2. Arıza söz konusu olduğunda yetkili servisimizi arayınız.
3. Garanti belgesi ile beraber cihazınızın ilk çalıştırıldığı zaman servis tarafından verilen teknik servis belgesini ve cihazın faturasının bir kopyasını saklayınız.

**Garanti Kapsamı Dışındaki Haller:**

1. Tüketicie tesliminden sonra naklieden doğan hasarlar, harici darbeler (çarpma, kırma, çizme ve kimyasal etkenlerden oluşan hasar ve arızalar)
2. Satış sonrası müşteriler tarafından yapılan yanlış depolama ve ortam koşulları
3. Yüksek ya da alçak gerilimden kaynaklanan veya elektrik tesisatından dolayı meydana gelen hasarlar (cihazın enerji beslemesi için cihazın montaj kılavuzuna bakınız)
4. Yetkili servis firması dışındakilerin yapmış olduğu servis, bakım ve onarımlar.
5. Yanlış kapasite ve model seçimi, hatalı montaj.
6. Elektrik tesisatında sigorta kullanılmaması, cihazlarda öngörülen koruma röleleri ve termik kullanılmaması ya da eksik veya yanlış bağlantı yapılması, topraklama olmamasından kaynaklanan problemler.
7. Cihaz dışı etkenlerden kaynaklanan problemler. (Doğal afetler, yangın, su baskını vb. felaketler)
8. Cihaz kullanırken ortam koşullarının uygun olmamasından doğan problemler. (toz, su, pislik, nem)
9. Türkçe kullanma kılavuzunda belirtilen montaj, devreye alma ve çalıştırma şartlarının yerine getirilmemesi.

**Зміст**

<b>1</b>	<b>Умовні позначення та вказівки щодо техніки безпеки</b> ..	<b>227</b>
1.1	Умовні позначення ..	227
1.2	Загальні вказівки щодо техніки безпеки ..	227
1.3	Вказівки до цієї інструкції ..	228
<b>2</b>	<b>Дані про виріб</b> ..	<b>228</b>
2.1	Сертифікат відповідності ..	228
2.2	Технічні характеристики пульта дистанційного керування ..	228
2.3	Використання з мультиспліт-кондиціонером ..	228
2.4	Технічні характеристики шлюзу IP ..	229
<b>3</b>	<b>Експлуатація</b> ..	<b>229</b>
3.1	Огляд внутрішнього блока ..	229
3.2	Огляд пульта дистанційного керування ..	229
3.3	Використання пульта дистанційного керування ..	230
3.4	Можливість підключення до мережі ..	230
3.4.1	Можливість підключення до мережі ..	230
3.4.2	Сумісність з протоколом "Matter" ..	231
3.5	Налаштування основного режиму роботи ..	231
3.6	Налаштування таймера ..	231
3.7	Первинні робочі функції ..	232
3.7.1	Функція заощадження енергії ..	232
3.7.2	Налаштування функції коливання ..	232
3.7.3	Режим "Турбо" охолодження/опалення ..	232
3.7.4	Silent Mode ..	233
3.7.5	Нічний режим роботи ..	233
3.7.6	Функції захисту від дітей ..	233
3.7.7	Захист від замерзання (8 °C Heating) ..	233
3.7.8	Інші функції ..	233
<b>4</b>	<b>Усунення несправностей</b> ..	<b>234</b>
4.1	Індикація несправностей (Self diagnosis function) ..	234
4.2	Несправності без індикації ..	234
<b>5</b>	<b>Техобслуговування</b> ..	<b>235</b>
5.1	Заміна елементів живлення ..	235
5.2	Чищення приладу та пульта дистанційного керування ..	235
5.3	Чищення повітряного фільтра ..	235
5.4	Виведення системи з експлуатації протягом тривалого часу ..	235
5.5	Експлуатація вручну ..	236
<b>6</b>	<b>Захист довкілля та утилізація</b> ..	<b>236</b>
<b>7</b>	<b>Вказівки щодо захисту даних</b> ..	<b>236</b>

**1 Умовні позначення та вказівки щодо техніки безпеки**

**1.1 Умовні позначення**

**Вказівки з техніки безпеки**

У вказівках із техніки безпеки зазначені сигнальні символи, тип і важкість наслідків в разі недотримання правил техніки безпеки.

Наведені нижче сигнальні слова мають такі значення і можуть використовуватися в цьому документі:

 **НЕБЕЗПЕКА**  
**НЕБЕЗПЕКА** означає тяжкі людські травми та небезпеку для життя.





 **ПОПЕРЕДЖЕННЯ**  
**ПОПЕРЕДЖЕННЯ** означає можливість виникнення тяжких людських травм і небезпеки для життя.

 **ОБЕРЕЖНО**  
**ОБЕРЕЖНО** означає ймовірність виникнення людських травм легкого та середнього ступеню.

**УВАГА**  
**УВАГА** означає ймовірність пошкоджень обладнання.

**Важлива інформація**

 Важлива інформація без небезпеки для людей чи пошкодження обладнання позначена таким інформативним символом.

Символ	Значення
	Попередження щодо займистих речовин: холодоагент R32 у цьому виробі – це низькогорючий слабо токсичний газ (A2L або A2).
	Одягайте захисні рукавиці під час монтажу та виконання робіт із технічного обслуговування.
	Технічне обслуговування повинно проводитися кваліфікованою особою з дотриманням інструкцій, наведених у відповідному посібнику.
	Під час роботи дотримуйтеся вказівок інструкції з експлуатації.

Таб. 1

**1.2 Загальні вказівки щодо техніки безпеки**

 **Вказівки для цільової групи**

Ця інструкція з експлуатації призначена для користувача системи кондиціонування повітря. Обов'язково дотримуйтеся вказівок в усіх інструкціях до системи. Недотримання цих приписів може призвести до пошкодження майна та тілесних ушкоджень, які становлять небезпеку для життя.

- ▶ Перед початком роботи слід прочитати інструкції з експлуатації усіх складових системи та зберегти їх.
- ▶ Необхідно дотримуватися вказівок із техніки безпеки та попереджень.

### ⚠ Використання за призначенням

Внутрішній блок встановлюється всередині будівлі та підключається до зовнішнього блоку й інших компонентів системи, наприклад, систем керування.

Зовнішній блок встановлюється за межами будівлі та підключається до одного або кількох внутрішніх блоків й інших компонентів системи, наприклад, систем керування.

Система кондиціонування повітря призначена для використання тільки у комерційному / приватному приміщенні, де відхилення температури від встановлених значень не шкодять живим організмам і матеріалам. Система кондиціонування повітря не підходить для точного налаштування та утримання абсолютної вологості повітря.

Будь-яке інше використання не є використанням за призначенням. Гарантійні зобов'язання не поширюються на пошкодження, які виникли в результаті використання не за призначенням.

Монтаж у місцях, що мають особливості (підземний паркінг, технічні приміщення, балкон або будь-які напіввідкриті майданчики):

- ▶ Насамперед дотримуйтеся вимог щодо місця монтажу, наведених у технічній документації.

### ⚠ Загальна небезпека через холодоагент

- ▶ Цей прилад заповнений холодоагентом. Газоподібний холодоагент в результаті контакту з полум'ям може утворювати отруйні гази.
- ▶ Фахівці спеціалізованої компанії повинні регулярно проводити технічний огляд системи та забезпечувати технічне обслуговування.
- ▶ В разі виникнення підозри щодо витоку холодоагенту ретельно перевірте кімнату та повідомте фахівців спеціалізованої компанії.

### ⚠ Технічне обслуговування

Здійснені некваліфікованим персоналом зміни в системі кондиціонування та її компонентах можуть призвести до травмування людей і/або пошкодження обладнання.

- ▶ Роботи дозволяється виконувати тільки фахівцям спеціалізованого підприємства.
- ▶ Нічого не змінюйте у зовнішньому та внутрішньому блоках або інших компонентах системи кондиціонування повітря.
- ▶ Перш ніж проводити будь-які роботи з технічного обслуговування відключіть систему кондиціонування повітря від електропостачання.

### ⚠ Вказівки щодо експлуатації системи

Неправильна експлуатація системи кондиціонування повітря може бути шкідливим для здоров'я.

- ▶ Не піддавайте організм безпосередньому впливу потоку повітря протягом тривалого часу.
- ▶ Забезпечте, щоб кімнатна температура була підходящою для осіб, що знаходяться у приміщенні, зокрема для немовлят, дітей, людей похилого віку, прикутих до ліжка або з обмеженими можливостями.
- ▶ Не вставляйте предмети в прилад, це може призвести до травмування.

Неналежна експлуатація приладу може призвести до зменшення потужності або до його пошкодження чи тілесних ушкоджень.

- ▶ Не перекривайте отвори приладу для впуску і випуску повітря.
- ▶ Закривайте вікна та двері під час експлуатації.
- ▶ Забезпечте захист внутрішнього блоку від потрапляння води.
- ▶ Виконуйте регулярну перевірку монтажних стійок зовнішнього блоку на предмет зносу та надійності кріплення.
- ▶ Не наступайте та не кладіть на зовнішній блок жодних предметів.

- ▶ Мінімізуйте рівень пилу, пари та вологості у місці встановлення внутрішнього блоку.
- ▶ Не використовуйте легкозаймисті гази біля приладів, наприклад із аерозольних балончиків.
- ▶ Якщо щось турбує у роботі кондиціонера (наприклад, запах гару, пошкоджені кабелі), негайно припиніть експлуатацію та відключіть від електропостачання.

### ⚠ Техніка безпеки при використанні електричних приладів в домашніх умовах та для інших цілей

Для запобігання нещасних випадків і пошкоджень приладу обов'язково дотримуйтеся цих вказівок EN 60335-1:

«Цей пристрій можуть використовувати діти старші 8 років, особи з обмеженими фізичними або розумовими здібностями чи особи без достатнього досвіду і знань, якщо вони використовують пристрій під наглядом або були проінструктовані щодо експлуатації пристрою в безпечний спосіб і усвідомлюють, яку небезпеку він може становити. Діти не повинні гратися із пристроєм. Чищення та обслуговування пристрою повинні виконуватися кваліфікованим персоналом.»

«Якщо кабель мережевого живлення цього пристрою пошкоджений, він підлягає заміні виробником, сервісною службою або іншим компетентним фахівцем, щоб уникнути небезпеки.»

### 1.3 Вказівки до цієї інструкції

Усі рисунки див. наприкінці цієї інструкції. Текст містить посилання на рисунки.

Зовнішній вигляд окремих моделей виробів може відрізнятися від зображення, наведеного у цій інструкції.

## 2 Дані про виріб

### 2.1 Сертифікат відповідності



Конструкція та робочі характеристики цього виробу відповідають українському законодавству. Відповідність підтверджена відповідним маркуванням.

### 2.2 Технічні характеристики пульта дистанційного керування

Електроживлення	2 батарейки AAA
Межі досягнення сигналу	8 м
Допустима температура зовнішнього повітря	-5 °C ... 60 °C

Таб. 2

### 2.3 Використання з мультиспліт-кондиціонером

Внутрішній блок можна використовувати в системі з мультиспліт-кондиціонером. У цьому разі наведені нижче функції будуть вимкнені:

- Енергоощадні функції **Енергоощадний режим +** та **Контроль потужності**
- Самоочищення (iClean 56°C)
- Зниження шуму (Silent Mode)
- Експлуатація вручну
- Виявлення витоків холодоагенту
- Автоматичний режим заощадження енергії в режимі очікування (1 W standby)

**2.4 Технічні характеристики шлюзу IP**

	Блок	Значення
U	V <sub>пост. струму</sub>	5
P <sub>макс.</sub>	W	2,5
f (RF)	ГГц	2,4 (802.11 b/g/n) (P = макс. + 20 дБм)
T <sub>amb</sub>	°C	-20 ... 50
BUS	-	UART
Клас IP	-	IP40

Таб. 3

**3 Експлуатація**

**3.1 Огляд внутрішнього блока**

Умовні позначення на мал. 1:

- [1] Дисплей
- [2] Передня панель
- [3] Захисна решітка отвору рециркуляційного повітря
- [4] Повітряний фільтр
- [5] Кнопка ручного режиму
- [6] Датчик руху (Human sensor)
- [7] Панель для лінії подачі повітря

**Дисплей внутрішнього блока**



Дисплей внутрішнього блока стандартно завжди вимкнений і короткочасно вмикається на 15 секунд лише при використанні пульта дистанційного керування. Ця функція призначена для заощадження енергії.



0010052337-001

Символ	Пояснення
Номер	Відображення температури, параметри експлуатації та коди несправностей
	З'єднання WLAN активне
	Відображається разом з деякими функціями, якщо вони активовані. Вказує на те, що таймер активний, коли внутрішній блок вимкнено.
OF	Відображається разом з деякими функціями, якщо вони вимкнені.
dF	Автоматичне відтавання активовано
FP	Захист від замерзання активовано: внутрішній блок підтримує температуру в приміщенні щонайменше 8 °C.
CL	Функцію очищення активовано (iClean 56°C)

Таб. 4 Символи на дисплеї внутрішнього блока

**3.2 Огляд пульта дистанційного керування**

**Кнопки на пульті дистанційного керування**

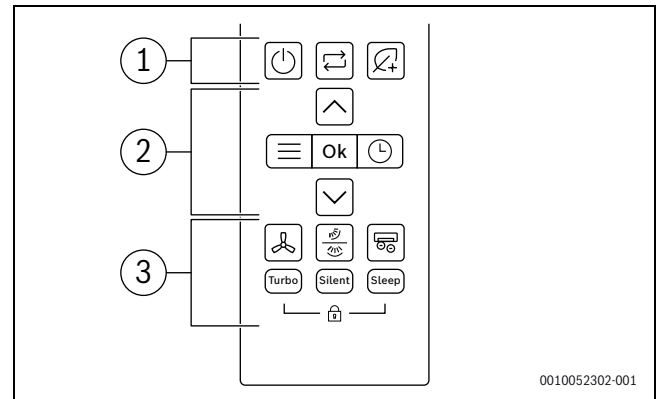

0010052302-001

Поз.	Кнопка	Функція
1		Перемикач увімк./вимк.
		Встановлення режиму роботи
		Енергоощадний режим +
2		Меню
	<b>Ok</b>	Підтвердження вибору
		Налаштування таймера
		Збільшення температури
		Зменшення температури
3		Частота обертання вентилятора
		Коливання у горизонтальній/вертикальній площинах
		Удосконалений іонізатор
	<b>Turbo</b>	Режим "Турбо"
	<b>Silent</b>	Тихий режим
	<b>Режим сну</b>	Нічний режим роботи
		Захист від дітей

Таб. 5 Кнопки на пульті дистанційного керування

**Дисплей пульта дистанційного керування**

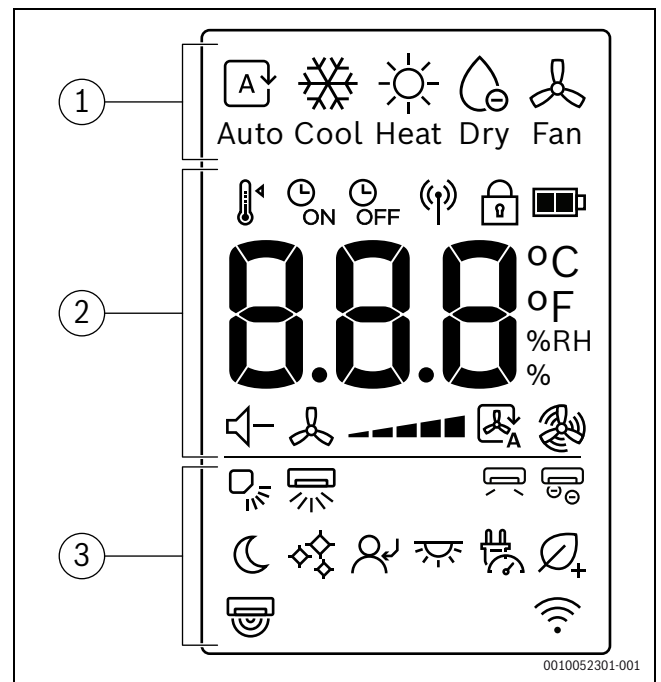

0010052301-001

Поз.	Символ	Пояснення	
1		Режим роботи: автоматичний режим	
		Режим роботи: охолодження	
		Режим роботи: опалення	
		Режим роботи: режим експлуатації без утворення конденсату	
		Режим роботи: вентилятор	
2		Задана температура	
		Увімкнення за таймером	
		Вимкнення за таймером	
		Надсилання сигналу	
		Захист від дітей	
		Рівень заряду елемента живлення	
		На дисплеї відображається: задана температура, % відносної вологості повітря, таймер.	
		Тихий режим	
		Частота обертання вентилятора	
		Автоматичний режим вентилятора	
		Режим "Турбо" вентилятора	
	3		Коливання у вертикальній площині – автоматичний режим
			Коливання у горизонтальній площині – автоматичний режим
		Потік повітря спрямовується не на мене	
		Удосконалений іонізатор	
		Нічний режим роботи	
		iClean 56°C	
		Слідуй за мною	
		Увімкнення/вимкнення LED-дисплея та зумера сигналу тривоги	
		Контроль потужності	
		Енергоощадний режим +	
		Датчик виявлення людини	
		Відображення функції бездротового регулятора	

Таб. 6 Символи на дисплеї пульта дистанційного керування

### 3.3 Використання пульта дистанційного керування

Діапазон дії сигналу становить 8 м. На передачу сигналу можуть впливати об'єкти, розташовані на шляху сигналу, або певні люмінесцентні лампи, що використовуються у відповідному приміщенні.

- ▶ Розташувати пульт дистанційного керування навпроти віконця приймача сигналу пристрою та натиснути потрібну кнопку.

#### УВАГА

Пульт дистанційного керування може вийти з ладу без можливості ремонту.

- ▶ Не допускати впливу на пульт дистанційного керування прямих сонячних променів.
- ▶ Заборонено залишати пульт дистанційного керування поруч з опалювальними приладами.
- ▶ Вжити заходів для захисту пульта дистанційного керування від вологи та ударів.

### 3.4 Можливість підключення до мережі

#### 3.4.1 Можливість підключення до мережі

Найважливіші функції можна легко контролювати за допомогою програми Bosch HomeCom Easy на мобільному пристрої.

#### ПОПЕРЕДЖЕННЯ

##### Використання не за призначенням!

Користувачеві суворо заборонено відкривати та виконувати з виробом дії, що не передбачені у цьому розділі. Будь-яке використання не за призначенням може спричинити небезпеку для мешканців будинку та безпосередньо виробу!

#### Технічні вимоги

<b>Операційна система</b>	• Android • IOS
<b>Маршрутизатор</b>	Стандартний маршрутизатор з сигналом 2,4 ГГц
<b>Стандарт WLAN</b>	IEEE 802.11b/g/n

Таб. 7 Технічні вимоги

#### Завантаження програми

Програму можна завантажити з Apple App Store для iOS, а також з Google Play Store для Android. Щоб скористатися перевагами найновіших функцій та оновлень безпеки, переконайтеся, що на вашому мобільному пристрої встановлено останню версію програми.

- ▶ Відсканувати QR-код для завантаження та встановлення програми.
- ▶ Налаштуйте свій обліковий запис.
- ▶ Обов'язково погодьтеся з умовами використання.

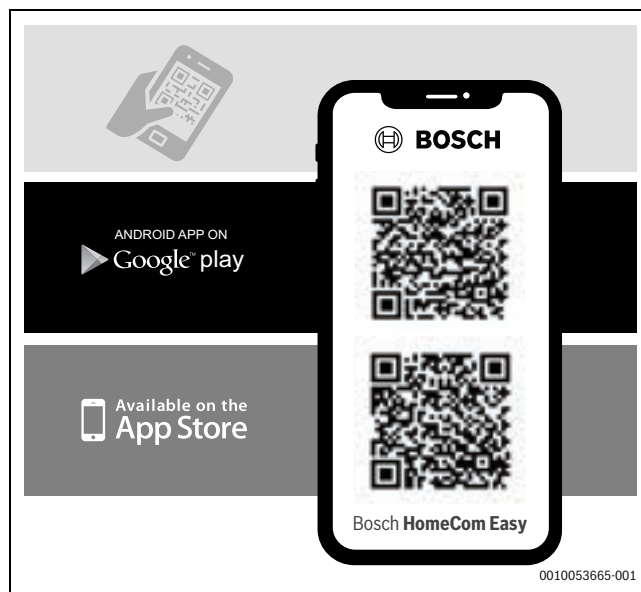

Мал. 1

#### Сполучення



Потужність сигналу WLAN достатня для з'єднання з мережею Інтернет. Якщо сигнал ослабкий:

- ▶ Використайте підсилювач сигналу WLAN.
- ▶ Увімкнути внутрішній блок.
- ▶ Відкрити програму і дотримуватись усіх описаних етапів.
- ▶ Відсканувати QR-код для сполучення з виробом.

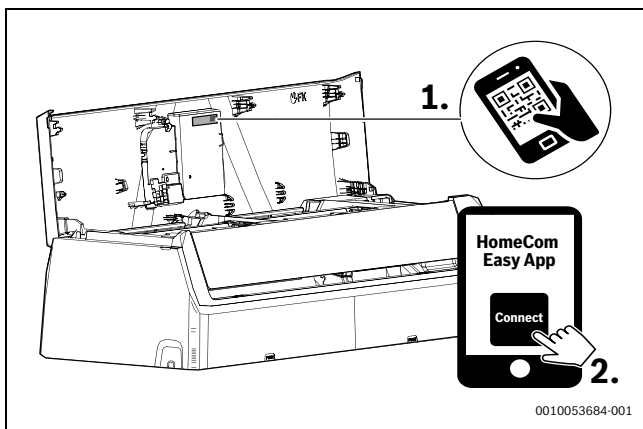

Мал. 2 HomeCom Easy

### 3.4.2 Сумісність з протоколом "Matter"

Цей кондиціонер спроектований для сумісності з протоколом "Matter", що забезпечує безпроблемну інтеграцію з Alexa, Google Assistance, Apple Home або іншими пристроями, що сумісні з протоколом "Matter", для покращеної взаємодії та можливості підключення до мережі вашої екосистеми Smart home.

Підтримувані функції:

- ▶ Ввімкнення/вимкнення пристрою
- ▶ Встановлення режиму роботи (охолодження, опалення, режим роботи без утворення конденсату, вентилятор, автоматичний режим)
- ▶ Контроль кімнатної температури
- ▶ Задана температура в приміщенні
- ▶ Встановлення швидкості вентилятора



Доступні функції можуть відрізнятися залежно від типу вашого пристрою, сумісного з протоколом "Matter".

Конкретні інструкції щодо підключення та використання інших пристроїв, сумісних з протоколом "Matter", наведено у відповідних посібниках з експлуатації або документації таких пристроїв.

### 3.5 Налаштування основного режиму роботи

#### Увімкнення/вимкнення блока

- ▶ Для увімкнення/вимкнення блока натиснути кнопку : Блок почне працювати у налаштованому режимі роботи.

Налаштування можна вибрати також за вимкненого блока. Налаштування зберігаються у блоці, крім того налаштування зберігаються також у разі відключення електропостачання.



Після вимкнення блок залишається в режимі очікування. Завдяки інтелектуальній технології увімкнення/вимкнення в режимі очікування активується автоматичний режим заощадження енергії (1 W standby).

#### Автоматичний режим

В автоматичному режимі блок автоматично перемикається між режимами опалення та охолодження для підтримання потрібної температури.

- ▶ Кілька разів натиснути кнопку доки на дисплеї не з'явиться .
- ▶ Вибрати потрібну температуру кнопками та .



В автоматичному режимі неможливо регулювати частоту обертання вентилятора.

#### Режим охолодження

- ▶ Кілька разів натиснути кнопку доки на дисплеї не з'явиться .
- ▶ Вибрати потрібну температуру кнопками та .
- ▶ Натискати кнопку доки не буде встановлено потрібну швидкість повітря.

#### Режим вентилятора

- ▶ Кілька разів натиснути кнопку доки на дисплеї не з'явиться .
- ▶ Натискати кнопку доки не буде встановлено потрібну частоту обертання вентилятора.



В режимі вентилятора неможливо налаштувати або відобразити температуру.

#### Режим осушення

- ▶ Кілька разів натиснути кнопку доки на дисплеї не з'явиться .
- ▶ Вибрати потрібну температуру кнопками та .

Зміна вологості повітря у відсотках для підтримання мінімального необхідного рівня вологості в режимі експлуатації без утворення конденсату:

- ▶ Кілька разів натиснути кнопку доки на дисплеї не з'явиться **%RH**.
- ▶ Підтвердити, натиснувши кнопку **Ok**.

- ▶ За допомогою кнопок та налаштувати потрібне значення відносної вологості повітря у відсотках. Діапазон налаштування від 35 % до 85 % з кроком 5 %.

Задане значення вологості повітря відображається на дисплеї пульта дистанційного керування.



Ця функція не призначена для збільшення вологості повітря. Вона призначена виключно для осушення.

Частоту обертання вентилятора в режимі експлуатації без утворення конденсату неможливо відрегулювати або відобразити.

#### Режим нагрівання

- ▶ Кілька разів натиснути кнопку доки на дисплеї не з'явиться .
- ▶ Налаштувати потрібну температуру за допомогою кнопок та .
- ▶ Натискати кнопку доки не буде встановлено потрібну частоту обертання вентилятора.







У разі занадто низької температури зовнішнього повітря теплопродуктивність системи кондиціонування повітря може бути недостатня. Рекомендовано під'єднати додаткове джерело тепла.





### 3.6 Налаштування таймера

Можна налаштувати таймери увімкнення та вимкнення в діапазоні від 0 до 24 годин з кроком 30 хвилин для перших 10 годин, а потім з кроком 1 година. Якщо встановлено 0 годин, таймер буде скасовано.

### Налаштування таймера ввімкнення

- ▶ Натиснути кнопку  до появи символу .
- ▶ За допомогою кнопок  або  налаштувати потрібний час. Після цього невдовзі налаштування буде застосовано.

### Налаштування таймера вимкнення

- ▶ Натиснути кнопку  до появи символу .
- ▶ За допомогою кнопок  або  налаштувати потрібний час. Після цього невдовзі налаштування буде застосовано.

### Скасування таймера

- ▶ За допомогою кнопки  вибрати відповідний таймер.
- ▶ Встановити значення: 0.0 годин. Після цього невдовзі таймер буде скасовано.

### Комбінування таймерів

Одночасно можна налаштувати два таймери. Кожен таймер можна запрограмувати на активацію раніше іншого

- ▶ Налаштувати таймер ввімкнення і таймер вимкнення. Параметри буде поєднано автоматично.

Поточний час	13:00
Налаштування таймера ввімкнення	4,0 год
Налаштування таймера вимкнення	8,5 год
Час ввімкнення	17:00
Час вимкнення	21:30

Таб. 8 Приклад



Запрограмувати таймер увімкнення та таймер вимкнення для роботи пристрою при різних температурах або з іншими налаштуваннями неможливо.



## 3.7 Первинні робочі функції

### 3.7.1 Функція заощадження енергії

На пристрої можна вибрати таку функцію заощадження енергії:

#### Енергоощадний режим

Блок автоматично зменшує споживання енергії, підтримуючи потрібну кімнатну температуру.

- ▶ Для активації цієї функції натиснути кнопку . На дисплеї пульта дистанційного керування буде відображатися символ .



**Енергоощадний режим +** можна вибрати тільки в режимах охолодження або опалення.

У разі натискання кнопки  **енергоощадний режим +** буде вимкнено.

### 3.7.2 Налаштування функції коливання



#### УВАГА

Якщо протягом тривалого часу жалюзі знаходяться у найнижчому положенні в режимі охолодження, може утворитися конденсат. Регулювання поворотних жалюзі рукою може спричинити пошкодження.

- ▶ Для регулювання поворотних жалюзі використовувати виключно пульт дистанційного керування.

Функцію коливання можна активувати у вертикальній або горизонтальній площині (→ 2).

### Автоматичний режим коливання у вертикальній площині (вгору/вниз)

- ▶ Натиснути кнопку . На дисплеї пульта дистанційного керування буде відображатися символ .

Для скасування автоматичного режиму коливання у вертикальній площині:



- ▶ Знову натиснути кнопку .

### Коливання поворотних жалюзі у ручному режимі (вгору/вниз)

- ▶ Кілька разів натиснути кнопку  доки не буде встановлено потрібне положення. Налаштування змінюються у такій послідовності:



### Автоматичний режим коливання у горизонтальній площині (вліво/вправо)

- ▶ Для активації автоматичного режиму коливання у горизонтальній площині натиснути й утримувати 2 секунди кнопку . На дисплеї пульта дистанційного керування буде відображатися символ .

Для скасування автоматичного режиму коливання у горизонтальну площині:



- ▶ Знову натиснути й утримувати дві секунди кнопку .



Під час ввімкнення блока попередній кут поворотних жалюзі буде автоматично відновлено.

### Advanced Ionizer (Функція свіжого повітря)

У разі вибору цієї функції на внутрішні компоненти внутрішнього блока буде подано енергію і вивільнені іони будуть розповсюджені в приміщенні для знешкодження забруднювачів повітря, таких як пліснява, віруси та алергени, щоб покращити якість повітря в приміщенні.

- ▶ Для активації цієї функції натиснути кнопку . На дисплеї пульта дистанційного керування буде відображатися символ .

Вимкнення функції:

- ▶ Знову натиснути кнопку .

### 3.7.3 Режим "Турбо" охолодження/опалення

У разі активації режиму "Турбо" охолодження/опалення блок протягом 30 хв працює з максимальною потужністю для швидкого нагрівання/охолодження приміщення.

- ▶ Охолодження в режимі "Турбо": ввімкнути режим охолодження і натиснути кнопку **Turbo**.
- ▶ Нагрівання в режимі "Турбо": ввімкнути режим опалення і натиснути кнопку **Turbo**. На дисплеї пульта дистанційного керування буде відображатися символ .

Вимкнення функції:

- ▶ Натиснути кнопку **Turbo** ще раз. Символ  на пульті дистанційного керування згасне.



Ця функція доступна тільки в режимах охолодження або опалення.



### 3.7.4 Silent Mode

Ця функція знижує шум, що створюють внутрішній та зовнішній блоки під час роботи. Це особливо корисно вночі, якщо вам потрібно проявити турботу про своїх сусідів.

- ▶ Для активації цієї функції натиснути кнопку тихого режиму **Silent**. На дисплеї пульта дистанційного керування буде відобразитися символ .

Вимкнення функції:

- ▶ Натиснути кнопку **Silent** ще раз. Символ  на пульті дистанційного керування згасне.



Швидкість обертання вентилятора внутрішнього блока буде зменшено до мінімального рівня. У разі встановлення більшої швидкості обертання вентилятора внутрішнього блока функцію мал шумного режиму буде вимкнено.

Коли зовнішній блок працює в мал шумному режимі, може бути неможливо досягти потрібної потужності охолодження/теплопродуктивності, оскільки компресор зовнішнього блока працює з низькою частотою.

### 3.7.5 Нічний режим роботи

Ця функція призначена для заощадження енергії під час перерви в роботі. Через годину пристрій нагріває або охолоджує менш інтенсивно. Для цього задана температура змінюється на 1 °C. Через дві години задана температура змінюється ще на 1 °C. Потім підтримується нове значення температури.

Для активації функції:

- ▶ Натиснути кнопку нічного режиму **Sleep**. На дисплеї пульта дистанційного керування буде відобразитися символ .

Для деактивації функції:

- ▶ Натиснути кнопку нічного режиму **Sleep** ще раз або через 8 годин експлуатації перейти в нічний режим роботи. Символ  на пульті дистанційного керування згасне.



Ця функція не доступна в режимі експлуатації без утворення конденсату або в режимі вентилятора.

### 3.7.6 Функцій захисту від дітей

За допомогою функції захисту від дітей можна заблокувати кнопки пульта дистанційного керування.

Для активації функції:

- ▶ Одночасно натиснути й утримувати протягом 5 секунд кнопки **Turbo** та **Sleep**. На дисплеї пульта дистанційного керування буде відобразитися символ .

Для деактивації функції:



- ▶ Одночасно натиснути й утримувати протягом 3 секунд кнопки **Turbo** та **Sleep**. Символ  на пульті дистанційного керування згасне.

### 3.7.7 Захист від замерзання (8 °C Heating)

Захист від замерзання можна активувати для підтримання мінімальної кімнатної температури 8 °C.

- ▶ В режимі опалення, встановити значення температури 16 °C.
- ▶ Натиснути кнопку **✓** двічі протягом 1 секунди. Блок залишатиметься вимкненим, доки температура не опуститься нижче 8 °C.









Вимкнення функції:

- ▶ Натиснути кнопку ,  або будь-яку іншу кнопку.



Коли функція захисту від замерзання активна, на дисплеї внутрішнього блока відображається **Fp**.

### 3.7.8 Інші функції



- ▶ Натиснути кнопку .
- ▶ Кілька разів натиснути кнопку  або кнопки **^**, **✓** для вибору функції.
  -  = ввімкнення/вимкнення LED
  -  = функція контролю потужності
  -  = функція Human sensor
  -  = Wind avoid me (непрямий потік повітря)
  -  = iClean 56°C
  -  = функція "Слідуй за мною"
  -  = функція бездротового регулятора
- ▶ Для підтвердження вибору натиснути кнопку **Ok**.

Вимкнення функції:

- ▶ Повторити наведені вище етапи.

### Ввімкнення/вимкнення дисплея та зумера сигналізації (Mute Mode)

Для ввімкнення/вимкнення дисплея внутрішнього блока та зумера сигналізації:

- ▶ Кілька разів натиснути кнопку  або кнопки **^**, **✓** до появи на дисплеї піктограми .
- ▶ Для підтвердження вибору натиснути кнопку **Ok**.

Для відображення поточної кімнатної температури:

- ▶ Натиснути й утримувати протягом 5 секунд кнопку **Silent**.

Для відображення заданої температури:



- ▶ Натиснути й утримувати ще протягом 5 секунд кнопку **Silent**.

### Контроль потужності

Доступні опції контролю потужності наведено нижче. Для зменшення споживання енергії приладом можна вибрати дві опції контролю потужності:

- **Контроль потужності (100 %)**: звичайна експлуатація (скасування функції контролю потужності)
- **Контроль потужності (75 %)**: зменшення споживання електроенергії на 25 %
- **Контроль потужності (50 %)**: зменшення споживання електроенергії на 50 %

Для вибору потрібної опції контролю потужності:

- ▶ Кілька разів натиснути кнопку  або кнопки **^**, **✓** до появи на дисплеї піктограми .
- ▶ Підтвердити, натиснувши кнопку **Ok**.
- ▶ За допомогою кнопок **^** та **✓** вибрати потрібний рівень контролю потужності (100 %, 75 %, 50 %).
- ▶ Підтвердити, натиснувши кнопку **Ok**.







Функцію **контролю потужності** можна вибрати тільки в режимі охолодження.

### Датчик руху (датчик виявлення людини)

Внутрішній прилад оснащено датчиком руху, який розташований на зворотній стороні передньої панелі. Датчик виявляє рухомі об'єкти в приміщенні для визначення діяльності людини.

Якщо датчик не виявляє рух у приміщенні протягом 30 хвилин, потужність блока зменшується. Щойно датчик знову виявить рух у приміщенні, потужність збільшиться до рівня звичайної експлуатації.

Датчик виявлення людини (→ 3, [2]) виявляє рух у радіусі 6 метрів [B], при цьому "сліпа" зона датчика становить 1 м [A], а зона детектування — 5 метрів [1]. Крім того, кут детектування становить 2,5 метри від центра кондиціонера до боків (функція коливання) (→ 4).





- ▶ Кілька разів натиснути кнопку  або кнопки ,  до появи на дисплеї піктограми .
- ▶ Для підтвердження вибору натиснути кнопку **Ok**.



Роботи-прибиральники, вентилятори, що коливаються в різні боки, рослини та штори, що коливаються вітром, тощо вважаються діяльністю людини, що може призвести до неналежного функціонування функцій енергозбереження за відсутності людини.

#### Wind avoid me (Функція непрямого потоку повітря)

Ця функція запобігає спрямуванню потоку повітря безпосередньо на тіло людини.





- ▶ Кілька разів натиснути кнопку  або кнопки ,  до появи на дисплеї піктограми .
- ▶ Для підтвердження вибору натиснути кнопку **Ok**.



Ця функція доступна тільки в режимах охолодження, осушення та в режимі вентилятора.

#### iClean 56°C

Блок оснащено функцією самоочищення теплообмінника внутрішнього блока. Функція самоочищення призначена для видалення пилу, бруду та мастила, що можуть спричинити утворення неприємного запаху. Принципи дії: спочатку активується автоматичне заморожування, потім відбувається швидке розморожування, після чого теплообмінник висушується за допомогою гарячого повітря, внаслідок чого ці забруднення ефективно видаляються.

- ▶ Кілька разів натиснути кнопку  або кнопки ,  до появи на дисплеї піктограми .
- ▶ Для підтвердження вибору натиснути кнопку **Ok**.

## 4.2 Несправності без індикації

Якщо під час експлуатації виникають несправності, які не вдається усунути:

- ▶ Зателефонуйте до служби з обслуговування клієнтів та повідомте про несправність, а також дані приладу.





Несправність	Можлива причина
Низька потужність внутрішнього блока.	Встановлена температура висока або низька.
	Повітряний фільтр забруднено та його необхідно очистити.
	Несприятливі зовнішні умови для внутрішнього блока, наприклад, через перешкоди перед отворами приладу для повітря, через відкриті двері/вікна або через сильні джерела тепла у кімнаті.
	Активовано режим зниження рівня шуму, який перешкоджає роботі на повній потужності.
Внутрішній блок не вмикається.	Внутрішній блок має механізм захисту від перенавантаження. Перезапуск внутрішнього блока може тривати до 3 хвилин.
	Елементи живлення пульта дистанційного керування розряджені.
	Ввімкнено таймер.
Режим роботи перемикається з охолодження чи опалення у режим "Тільки вентилятор".	Внутрішній блок змінює режим роботи для запобігання замерзанню.
	Встановленої температури тимчасово досягнуто.
Внутрішній блок виробляє білий туман.	У регіонах з підвищеною вологістю через велику різницю температур між повітрям в приміщенні та повітрям, що видає система кондиювання, може утворитися білий туман.



Коли функція самоочищення активна, на дисплеї внутрішнього блока відображається **CL**. Самоочищення завершується автоматично через 90–120 хвилин.

#### Функція "Слідуй за мною" (Follow Me)

Функція активує пульт дистанційного керування в поточному місці для вимірювання температури з інтервалом 3 хвилини. Керування внутрішнім блоком наразі здійснюється згідно з цими вимірюваннями.





- ▶ Кілька разів натиснути кнопку  або кнопки ,  до появи на дисплеї піктограми .
- ▶ Для підтвердження вибору натиснути кнопку **Ok**.



Функція "Слідуй за мною" доступна виключно в режимах охолодження, опалення та в автоматичному режимі.

#### Функція бездротового регулятора

Ця функція призначена для встановлення з'єднання за допомогою WLAN. Якщо на блоці не відображається функція:

- ▶ Кілька разів натиснути кнопку  або кнопки ,  до появи на дисплеї піктограми .
- ▶ Для підтвердження вибору натиснути кнопку **Ok**.

## 4 Усунення несправностей

### 4.1 Індикація несправностей (Self diagnosis function)

Якщо під час експлуатації виникає несправність, світлодіоди блиматимуть протягом тривалого часу або на дисплеї відобразиться код несправності (наприклад, EH 02).

Якщо несправність триває протягом більш ніж 10 хвилин:

- ▶ Припиніть електроживлення на деякий час та знову увімкніть внутрішній блок.

Якщо несправність не усувається:

- ▶ Зателефонуйте до служби з обслуговування клієнтів та повідомте код несправності, а також дані приладу.

Несправність	Можлива причина
Внутрішній та зовнішній блоки виробляють білий туман.	Якщо після автоматичного відтавання безпосередньо запускається режим опалення, через підвищену вологість повітря може утворитися білий туман.
Внутрішній та зовнішній блоки утворюють шум.	Шум у внутрішньому блоці може виникати, якщо решітка жалюзі для повітряного потоку повертається у вихідне положення.
	Тихий свист під час експлуатації є нормою. Він спричинений потоком холодоагенту.
	Писк може виникати, оскільки металеві та пластикові деталі приладу розширюються або стискаються під час нагрівання/охолодження.
Зовнішній блок під час експлуатації видає й інші звуки, що є нормою.	
Внутрішній або зовнішній блоки видують пил.	В разі виведення системи з експлуатації протягом тривалого часу у ненакритих приладах може накопичуватися пил.
Поганий запах під час експлуатації.	Погані запахи можуть проникати у прилади з повітря та розповсюджуватися далі.
	Повітряний фільтр може бути вкритий пліснявою та його необхідно очистити.
Вентилятор зовнішнього блока не працює протягом тривалого часу.	Задля забезпечення оптимальної експлуатації регулювання вентилятора відбувається по-різному.
Неналежна або непередбачувана експлуатація або внутрішній блок не відповідає.	Перешкоди від вишок мобільного зв'язку або зовнішніх підсилювачів сигналів можуть впливати на внутрішній блок. ▶ Відключіть внутрішній блок на короткий час від електропостачання та увімкніть знову.
Напрямний повітряний кожух або жалюзі для спрямування потоку повітря рухаються неправильно.	Напрямний повітряний кожух або жалюзі було відрегульовано вручну або встановлено неправильно. ▶ Вимкніть внутрішній блок та перевірте правильність фіксації компонентів. ▶ Увімкніть внутрішній блок.

Таб. 9

## 5 Техобслуговування



### ОБЕРЕЖНО

#### Небезпека ураження струмом або через рухомі деталі

- ▶ Перш ніж виконувати будь-які роботи з технічного обслуговування припиніть електропостачання.
- ▶ Кроки з технічного обслуговування, наведені в цій інструкції, можуть виконувати лише фахівці спеціалізованої компанії.

### 5.1 Заміна елементів живлення

Необхідно 2 елементи живлення AAA. Не рекомендується використовувати елементи живлення, які можна перезаряджати.

- ▶ Зніміть кришку відсіку для елементів живлення (→ Рис. 5).
- ▶ Встановіть нові елементи живлення. Дотримуйтеся правильної полярності.
- ▶ Встановіть кришку відсіку для елементів живлення.

### 5.2 Чищення приладу та пульта дистанційного керування

#### УВАГА

#### Пошкодження приладу через неправильне чищення!

- ▶ Не піддавайте безпосередньому оприскуванням або поливанню водою.
- ▶ Не використовуйте гарячу воду, абразивні миючі засоби або сильні розчинники.
- ▶ Для очищення витріть внутрішній блок та пульт дистанційного керування м'якою тканиною.
- ▶ Зовнішній блок можуть очищувати лише фахівці спеціалізованої компанії.

### 5.3 Чищення повітряного фільтра

#### УВАГА

Повітряний фільтр може деформуватися внаслідок впливу прямих сонячних променів.

- ▶ Не допускати впливу на повітряний фільтр прямих сонячних променів.

Чищення повітряного фільтра виконувати кожні 2 тижні, а також до та після виведення з експлуатації на тривалий період.

- ▶ Вимкнути внутрішній блок.
- ▶ Скласти корпус внутрішнього блока вгору (→ мал. 6, [1]).
- ▶ Зняти захисні решітки отвору рециркуляційного повітря і вийняти їх з блока (→ мал. 6, [2]).
- ▶ Вийняти повітряні фільтри із захисних решіток, якщо встановлені (→ мал. 6, [3]).
- ▶ Очистити малі повітряні фільтри ручним пилососом.
- ▶ Великі фільтри промити теплою водою з м'яким засобом для чищення і висушити в затіненому місці.
- ▶ Встановити малі та великі повітряні фільтри на місце.

### 5.4 Виведення системи з експлуатації протягом тривалого часу

Перш ніж вивести прилад з експлуатації на тривалий час:

- ▶ Виконайте чищення повітряного фільтра.
- ▶ Активуйте самоочищення внутрішнього блока за допомогою кнопки **Clean**.
- ▶ Після самоочищення увімкніть прилад у режимі "Тільки вентилятор", доки внутрішній блок просушиться.
- ▶ Вимкніть внутрішній блок та від'єднайте його від електропостачання.
- ▶ Дістаньте елементи живлення з пульта дистанційного керування.
- ▶ Забезпечте захист приладів від пилу.

## 5.5 Експлуатація вручну

### УВАГА

#### Пошкодження блока внаслідок неправильної експлуатації

Постійна експлуатація в ручному режимі не передбачена.

- ▶ Ручний режим необхідно використовувати лише для випробування або в екстрених випадках.
  - ▶ Використовувати виключно короткостроково.
- 
- ▶ Вимкнути внутрішній блок.
  - ▶ Скласти верхню кришку внутрішнього блока догори.
  - ▶ Кнопка ручного керування розташована з правого боку корпусу дисплея (→ 7).
  - ▶ Натиснути кнопку режиму ручного керування, вставивши тонкий предмет:
    - Натиснути один раз: примусова активація автоматичного режиму роботи блока.
    - Натиснути два рази: примусова активація роботи блока в режимі охолодження.
    - Натиснути три рази: вимкнення внутрішнього блока.
  - ▶ Для відновлення звичайного режиму експлуатації скористатися пультом дистанційного керування.

## 6 Захист довкілля та утилізація

Захист довкілля є основоположним принципом діяльності групи Bosch.

Якість продукції, економічність і екологічність є для нас пріоритетними цілями. Необхідно суворо дотримуватися законів і приписів щодо захисту навколишнього середовища. Для захисту навколишнього середовища ми використовуємо найкращі з точки зору економічних аспектів матеріали та технології.

### Упаковка

Що стосується упаковки, ми беремо участь у програмах оптимальної утилізації відходів.

Усі пакувальні матеріали, які використовуються, екологічно безпечні та придатні для подальшого використання.

### Обладнання, що відслужило свій термін

Обладнання, що відслужило свої терміни містять цінні матеріали, які можна використати повторно.

Конструктивні вузли легко демонтуються. На пластик нанесено маркування. Таким чином можна сортувати конструктивні вузли та передавати їх на повторне використання чи утилізацію.

### Електричні та електронні старі прилади



Цей символ означає, що виріб забороняється утилізувати разом із іншими відходами. Його необхідно передати для обробки, збирання, переробки та утилізації до пункту прийому сміття.

Цей символ є дійсним для країн, у яких передбачено положення про переробку електронних відходів, наприклад "Директива 2012/19/ЄС про відходи електричного та електронного обладнання". Ці положення передбачають рамкові умови, що діють для задач та утилізації старих електронних приладів у окремих країнах.

Оскільки електронні прилади можуть містити небезпечні речовини, їх необхідно утилізувати з усією відповідальністю, щоб звести до мінімуму можливу шкоду довкіллю та безпеку для здоров'я людей. Крім того, утилізація електронного обладнання сприяє збереженню природних ресурсів.

Більш детальну інформацію щодо безпечної для довкілля утилізації старих електронних та електричних приладів можна отримати у

компетентних установах за місцезнаходженням, у підприємстві з утилізації відходів або у дилера, у якого було куплено виріб.

Більш детальну інформацію див.:

[www.bosch-homecomfortgroup.com/en/company/legal-topics/weee/](http://www.bosch-homecomfortgroup.com/en/company/legal-topics/weee/)

### Акумулятори

Акумулятори забороняється утилізувати разом з побутовим сміттям. Вживані акумулятори необхідно утилізувати в місцевих сміттєвих установах.

### Холодоагент R32



Прилад містить фтористий парниковий низькогорючий слабо токсичний газ R32 (потенціал глобального потепління 675<sup>1)</sup>) (A2L або A2).

Кількість, що міститься, зазначено на фірмовій табличці зовнішнього блока.

Холодоагент є небезпечним для довкілля та повинен збиратися та утилізуватися окремо.

## 7 Вказівки щодо захисту даних



Ми, **Bosch компанії** із групи **Роберт Бош (Robert Bosch) Worcester** (зокрема, ТОВ «Роберт Бош Лтд», місцезнаходження: 02152, м. Worcester Київ, пр-т П.Тичини 1-в, офіс А701; DPO@bosch.com; info@ua.bosch.com; Телефон +380 (44) 490-2400, Факс +380 (44) 490-2486),

обробляємо інформацію про товар та його встановлення, технічні дані та дані про з'єднання, дані зв'язку, реєстрацію товару та дані історії клієнта, що можуть вважатися персональними даними. Ми обробляємо такі дані із законною метою, котра не обов'язково вимагає наявності згоди суб'єкта персональних даних, а може здійснюватися на інших правових підставах відповідно до Закону України «Про захист персональних даних» (далі «Закон»), - щоб забезпечити функціональність товару (на підставі п. 3 ч. 1 ст. 11 Закону), щоб виконати наш обов'язок з нагляду за товарами та з міркувань безпеки товару (п. 6 ч. 1 ст. 11 Закону), щоб захистити наші права у зв'язку з питаннями гарантії та реєстрації товару (п. 6 ч. 1 ст. 11 Закону) та щоб проаналізувати розповсюдження нашого товару та надати індивідуальну інформацію та пропозиції, пов'язані з товаром (п. 6 ч. 1 ст. 11 Закону). Для продажу товарів та надання маркетингових послуг, ведення договорів, обробки платежів, програмування, розміщення даних та послуг гарячої лінії, ми можемо замовляти та передавати Ваші персональні дані зовнішнім постачальникам послуг та/або компаніям групи Роберт Бош (Robert Bosch) Bosch. Bosch У деяких випадках, але лише за умови забезпечення належного захисту даних, персональні дані можуть передаватися третім особам, розташованим за межами України та Європейського економічного простору. Додаткова інформація надається на запит (контакти ТОВ «Роберт Бош Лтд» вказано вище) Додаткова інформація надається за запитом. Ви можете також зв'язатися з нашою Уповноваженою особою по захисту персональних даних (Група Роберт Бош) за адресою: Уповноважена особа по захисту персональних даних, Роберт Бош ГмБХ, (Robert Bosch GmbH, Postfach 30 02 20, 70442 Stuttgart, GERMANY - Німеччина). Bosch

Ви маєте право заперечувати щодо обробки персональних даних на підставах, що стосуються Вашої конкретної ситуації, або коли персональні дані обробляються для цілей прямого маркетингу. Щоб скористатися своїми правами, зв'яжіться з нами [privacy.ttgb@bosch.com](mailto:privacy.ttgb@bosch.com). Текст Закону, яким передбачено Ваші права, доступний на сайті Парламенту: <https://zakon.rada.gov.ua/>

1) потенціал глобального потепління (GWP), згідно з Додатком І до Регламенту (ЄС) № 517/2014 Європейського Парламенту і Ради від 16 квітня 2014 р.

laws/show/2297-17 [privacy.ttgb@bosch.com](mailto:privacy.ttgb@bosch.com). Щоб отримати додаткову інформацію, будь ласка, скористайтесь QR-кодом.

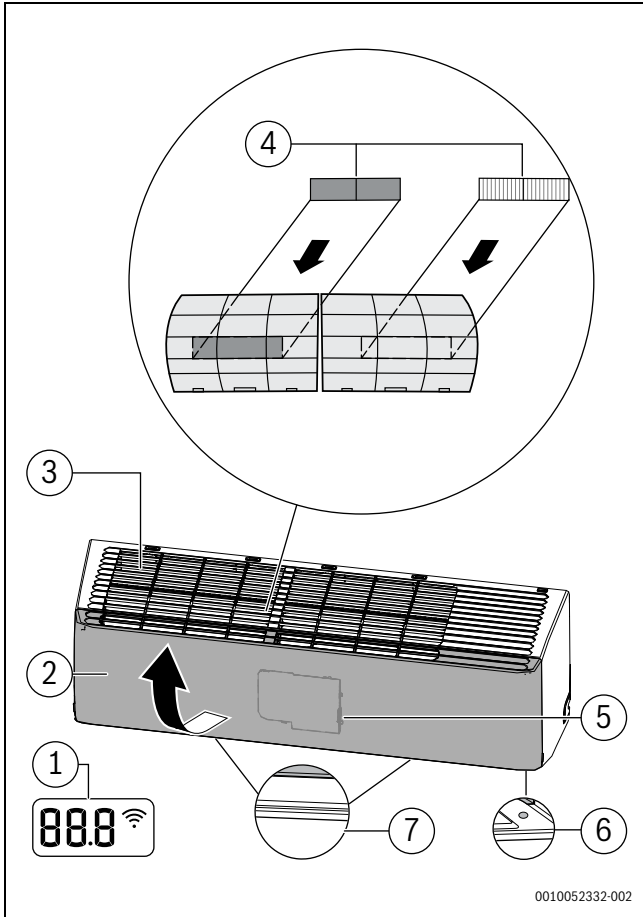

1

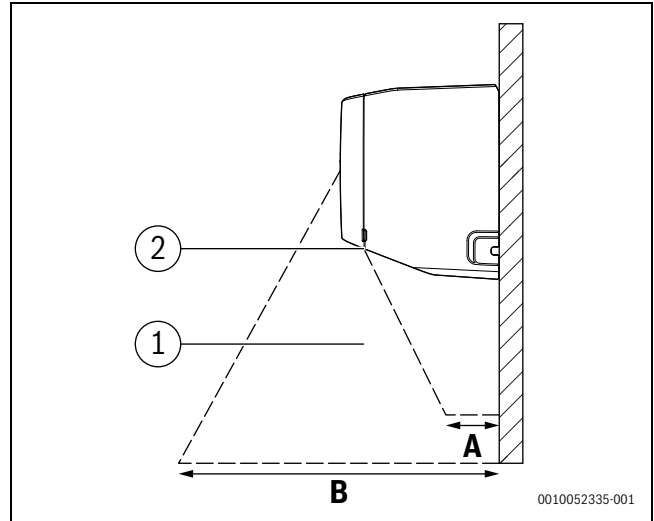

3

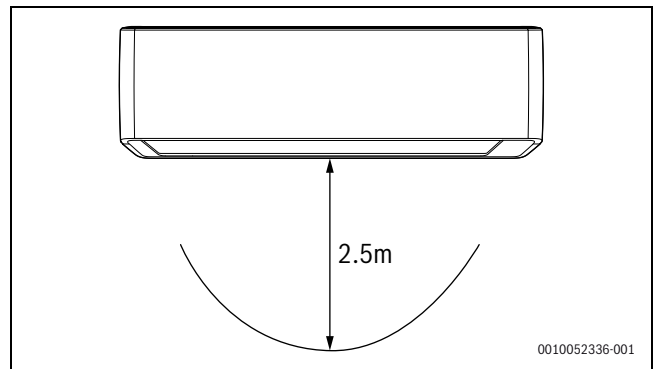

4

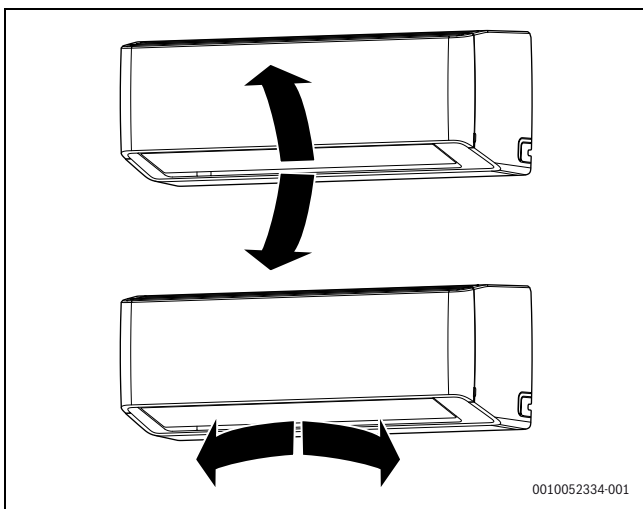

2

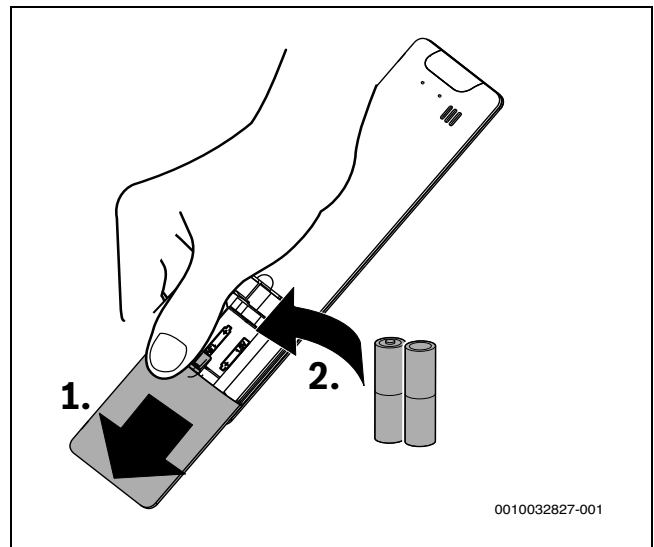

5

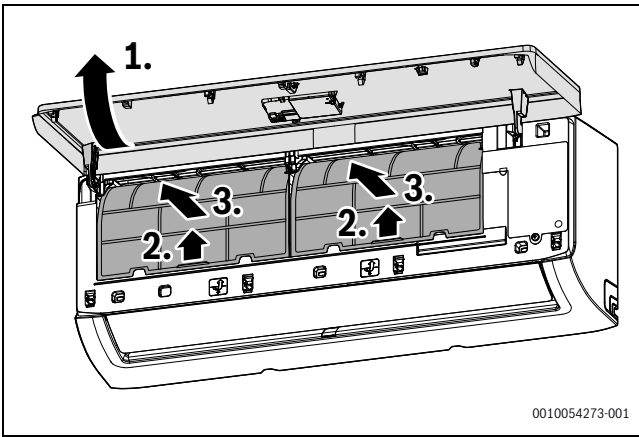

6

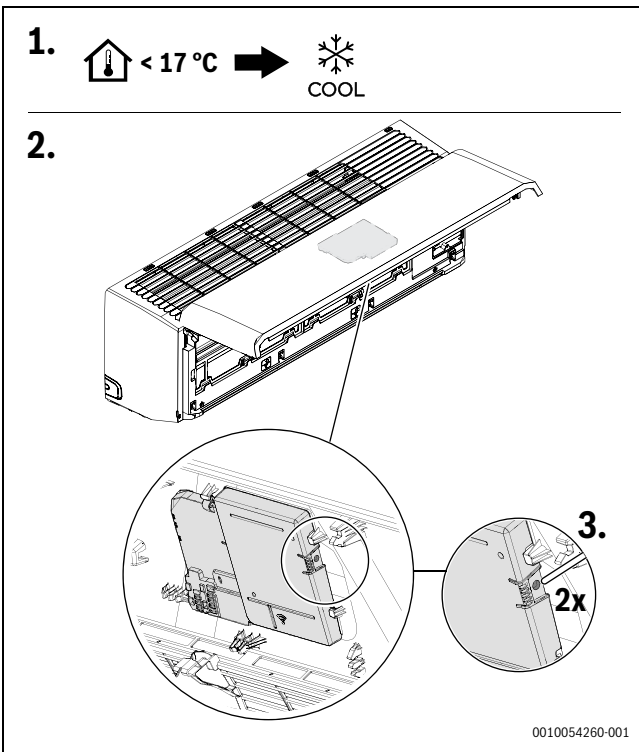

7

Bosch Thermotechnik GmbH  
Junkersstrasse 20-24  
73249 Wernau, Germany

[www.bosch-homecomfortgroup.com](http://www.bosch-homecomfortgroup.com)

